

AMG00.90 (Modell 2024)

Ambulanter Kontakt mit anderen, nicht-tagesklinischen Leistungen aus dem stationären Bepunktungsmodell

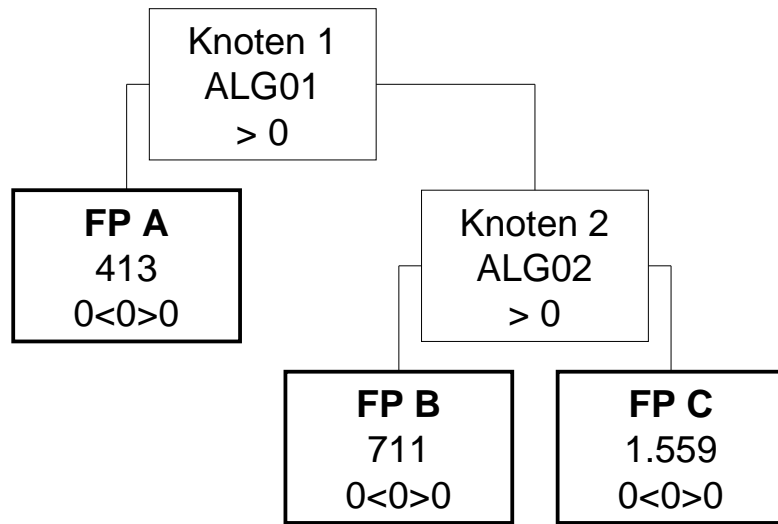

AMG00.90 (Modell 2025)

Ambulanter Kontakt mit anderen, nicht-tagesklinischen Leistungen aus dem stationären Bepunktungsmodell

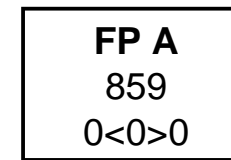

AMG00.90 (Modell 2024)

Ambulanter Kontakt mit anderen, nicht-tagesklinischen Leistungen aus dem stationären Bepunktungsmodell

Knoten 1

* Splitmerkmal für Fallpauschale A -> Medizinische Einzelleistungen (MEL) aus der Gruppe ALG01

* Splitbedingung für Fallpauschale A -> >0

Fallpauschale A

* Gesamtpunkte -> 413 Kontaktpunkte -> 235 Leistungspunkte -> 178 Leistungszuschlag -> 178

* Belagsdaueruntergrenze -> 0 Belagsdauermittelwert -> 0 Belagsdauerobergrenze -> 0

Knoten 2

* Splitmerkmal für Fallpauschale B -> Medizinische Einzelleistungen (MEL) aus der Gruppe ALG02

* Splitbedingung für Fallpauschale B -> >0

Fallpauschale B

* Gesamtpunkte -> 711 Kontaktpunkte -> 235 Leistungspunkte -> 476 Leistungszuschlag -> 476

* Belagsdaueruntergrenze -> 0 Belagsdauermittelwert -> 0 Belagsdauerobergrenze -> 0

Fallpauschale C

* Gesamtpunkte -> 1.559 Kontaktpunkte -> 235 Leistungspunkte -> 1.324 Leistungszuschlag -> 1.324

* Belagsdaueruntergrenze -> 0 Belagsdauermittelwert -> 0 Belagsdauerobergrenze -> 0

AMG00.90 (Modell 2025)

Ambulanter Kontakt mit anderen, nicht-tagesklinischen Leistungen aus dem stationären Bepunktungsmodell

Fallpauschale A

* Gesamtpunkte -> 859 Kontaktpunkte -> 50 Leistungspunkte -> 809 Leistungszuschlag -> 527

* Belagsdaueruntergrenze -> 0 Belagsdauermittelwert -> 0 Belagsdauerobergrenze -> 0

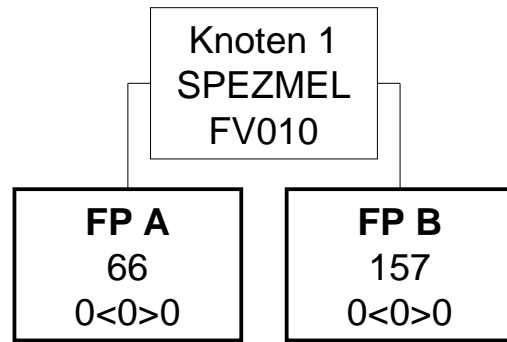

AMG17.01 (Modell 2024)

Nierenersatztherapie

Knoten 1

* Splitmerkmal für Fallpauschale A -> Spezielle medizinische Einzelleistung

* Splitbedingung für Fallpauschale A -> FV010 Peritonealdialyse (LE=je Behandlungstag)

Fallpauschale A

* Gesamtpunkte -> 66 Kontaktpunkte -> 0 Leistungspunkte -> 66 Leistungszuschlag -> 66

* Belagsdaueruntergrenze -> 0 Belagsdauermittelwert -> 0 Belagsdauerobergrenze -> 0

Fallpauschale B

* Gesamtpunkte -> 157 Kontaktpunkte -> 0 Leistungspunkte -> 157 Leistungszuschlag -> 157

* Belagsdaueruntergrenze -> 0 Belagsdauermittelwert -> 0 Belagsdauerobergrenze -> 0

Baum im Modell 2025 nicht vorhanden

AMG17.02 (Modell 2024)

Plasmapherese, Leukopherese

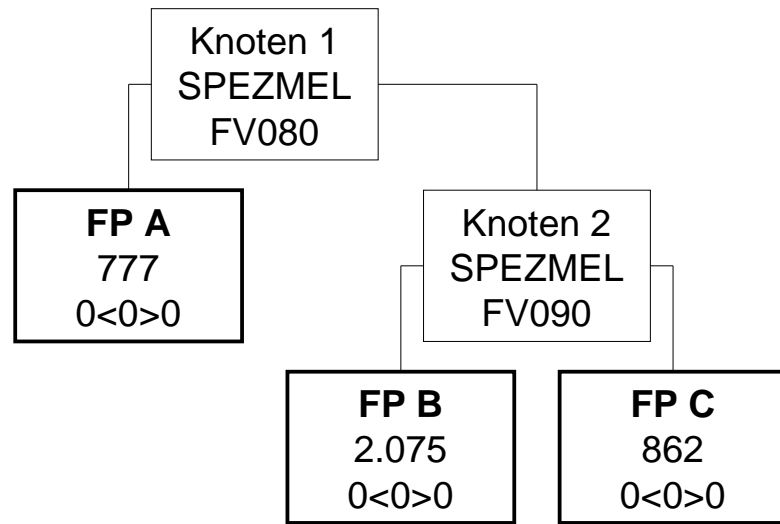

Baum im Modell 2025 nicht vorhanden

AMG17.02 (Modell 2024)

Plasmapherese, Leukopherese

Knoten 1

* Splitmerkmal für Fallpauschale A -> Spezielle medizinische Einzelleistung

* Splitbedingung für Fallpauschale A -> FV080 Nicht-selektive Plasmapherese (LE=je Sitzung)

Fallpauschale A

* Gesamtpunkte -> 777 Kontaktpunkte -> 0 Leistungspunkte -> 777 Leistungszuschlag -> 777

* Belagsdaueruntergrenze -> 0 Belagsdauermittelwert -> 0 Belagsdauerobergrenze -> 0

Knoten 2

* Splitmerkmal für Fallpauschale B -> Spezielle medizinische Einzelleistung

* Splitbedingung für Fallpauschale B -> FV090 Selektive Plasmapherese (LE=je Sitzung)

Fallpauschale B

* Gesamtpunkte -> 2.075 Kontaktpunkte -> 0 Leistungspunkte -> 2.075 Leistungszuschlag -> 2.075

* Belagsdaueruntergrenze -> 0 Belagsdauermittelwert -> 0 Belagsdauerobergrenze -> 0

Fallpauschale C

* Gesamtpunkte -> 862 Kontaktpunkte -> 0 Leistungspunkte -> 862 Leistungszuschlag -> 862

* Belagsdaueruntergrenze -> 0 Belagsdauermittelwert -> 0 Belagsdauerobergrenze -> 0

Baum im Modell 2025 nicht vorhanden

AMG17.04 (Modell 2024)

Photoperese

FP A

1.024

0<0>0

Baum im Modell 2025 nicht vorhanden

AMG17.04 (Modell 2024)

Photoperese

Fallpauschale A

* Gesamtpunkte -> 1.024 Kontaktpunkte -> 0 Leistungspunkte -> 1.024 Leistungszuschlag -> 1.024

* Belagsdaueruntergrenze -> 0 Belagsdauermittelwert -> 0 Belagsdauerobergrenze -> 0

Baum im Modell 2025 nicht vorhanden

AMG20.05 (Modell 2024)

Ambulante Tagesbehandlung in der Psychiatrie

FP A

266

0<0>0

AMG20.05 (Modell 2025)

Ambulante Tagesbehandlung in der Psychiatrie

FP A

321

0<0>0

AMG20.05 (Modell 2024)

Ambulante Tagesbehandlung in der Psychiatrie

Fallpauschale A

* Gesamtpunkte -> 266 Kontaktpunkte -> 0 Leistungspunkte -> 266 Leistungszuschlag -> 266

* Belagsdaueruntergrenze -> 0 Belagsdauermittelwert -> 0 Belagsdauerobergrenze -> 0

AMG20.05 (Modell 2025)

Ambulante Tagesbehandlung in der Psychiatrie

Fallpauschale A

* Gesamtpunkte -> 321 Kontaktpunkte -> 0 Leistungspunkte -> 321 Leistungszuschlag -> 321

* Belagsdaueruntergrenze -> 0 Belagsdauermittelwert -> 0 Belagsdauerobergrenze -> 0

AMG20.06 (Modell 2024)

Ambulante tagesstrukturierende Behandlung in der Psychiatrie

FP A

161

0<0>0

AMG20.06 (Modell 2025)

Ambulante tagesstrukturierende Behandlung in der Psychiatrie

FP A

152

0<0>0

AMG20.06 (Modell 2024)

Ambulante tagesstrukturierende Behandlung in der Psychiatrie

Fallpauschale A

* Gesamtpunkte -> 161 Kontaktpunkte -> 0 Leistungspunkte -> 161 Leistungszuschlag -> 161

* Belagsdaueruntergrenze -> 0 Belagsdauermittelwert -> 0 Belagsdauerobergrenze -> 0

AMG20.06 (Modell 2025)

Ambulante tagesstrukturierende Behandlung in der Psychiatrie

Fallpauschale A

* Gesamtpunkte -> 152 Kontaktpunkte -> 0 Leistungspunkte -> 152 Leistungszuschlag -> 152

* Belagsdaueruntergrenze -> 0 Belagsdauermittelwert -> 0 Belagsdauerobergrenze -> 0

AMG20.07 (Modell 2024)

Ambulante Tagesbehandlung in der Kinder- und Jugendpsychiatrie (KJP)

FP A

389

0<0>0

AMG20.07 (Modell 2025)

Ambulante Tagesbehandlung in der Kinder- und Jugendpsychiatrie (KJP)

FP A

463

0<0>0

AMG20.07 (Modell 2024)

Ambulante Tagesbehandlung in der Kinder- und Jugendpsychiatrie (KJP)

Fallpauschale A

* Gesamtpunkte -> 389 Kontaktpunkte -> 0 Leistungspunkte -> 389 Leistungszuschlag -> 389

* Belagsdaueruntergrenze -> 0 Belagsdauermittelwert -> 0 Belagsdauerobergrenze -> 0

AMG20.07 (Modell 2025)

Ambulante Tagesbehandlung in der Kinder- und Jugendpsychiatrie (KJP)

Fallpauschale A

* Gesamtpunkte -> 463 Kontaktpunkte -> 0 Leistungspunkte -> 463 Leistungszuschlag -> 463

* Belagsdaueruntergrenze -> 0 Belagsdauermittelwert -> 0 Belagsdauerobergrenze -> 0

AMG20.08 (Modell 2024)

Ambulante tagesstrukturierende Behandlung in der Kinder- und Jugendpsychiatrie (KJP)

FP A

233

0<0>0

AMG20.08 (Modell 2025)

Ambulante tagesstrukturierende Behandlung in der Kinder- und Jugendpsychiatrie (KJP)

FP A

278

0<0>0

AMG20.08 (Modell 2024)

Ambulante tagesstrukturierende Behandlung in der Kinder- und Jugendpsychiatrie (KJP)

Fallpauschale A

* Gesamtpunkte -> 233 Kontaktpunkte -> 0 Leistungspunkte -> 233 Leistungszuschlag -> 233

* Belagsdaueruntergrenze -> 0 Belagsdauermittelwert -> 0 Belagsdauerobergrenze -> 0

AMG20.08 (Modell 2025)

Ambulante tagesstrukturierende Behandlung in der Kinder- und Jugendpsychiatrie (KJP)

Fallpauschale A

* Gesamtpunkte -> 278 Kontaktpunkte -> 0 Leistungspunkte -> 278 Leistungszuschlag -> 278

* Belagsdaueruntergrenze -> 0 Belagsdauermittelwert -> 0 Belagsdauerobergrenze -> 0

AMG20.11 (Modell 2024)

Ambulante Tagesbehandlung in der Akutgeriatrie/Remobilisation (AG/R)

FP A

215

0<0>0

AMG20.11 (Modell 2025)

Ambulante Tagesbehandlung in der Akutgeriatrie/Remobilisation (AG/R)

FP A

339

0<0>0

AMG20.11 (Modell 2024)

Ambulante Tagesbehandlung in der Akutgeriatrie/Remobilisation (AG/R)

Fallpauschale A

* Gesamtpunkte -> 215 Kontaktpunkte -> 0 Leistungspunkte -> 215 Leistungszuschlag -> 215

* Belagsdaueruntergrenze -> 0 Belagsdauermittelwert -> 0 Belagsdauerobergrenze -> 0

AMG20.11 (Modell 2025)

Ambulante Tagesbehandlung in der Akutgeriatrie/Remobilisation (AG/R)

Fallpauschale A

* Gesamtpunkte -> 339 Kontaktpunkte -> 0 Leistungspunkte -> 339 Leistungszuschlag -> 339

* Belagsdaueruntergrenze -> 0 Belagsdauermittelwert -> 0 Belagsdauerobergrenze -> 0

AMG20.12 (Modell 2024)

Ambulante Tagesbehandlung auf einer Einheit für PSO (Erwachsene)

FP A

204

0<0>0

AMG20.12 (Modell 2025)

Ambulante Tagesbehandlung auf einer Einheit für PSO (Erwachsene)

FP A

215

0<0>0

AMG20.12 (Modell 2024)

Ambulante Tagesbehandlung auf einer Einheit für PSO (Erwachsene)

Fallpauschale A

* Gesamtpunkte -> 204 Kontaktpunkte -> 0 Leistungspunkte -> 204 Leistungszuschlag -> 204

* Belagsdaueruntergrenze -> 0 Belagsdauermittelwert -> 0 Belagsdauerobergrenze -> 0

AMG20.12 (Modell 2025)

Ambulante Tagesbehandlung auf einer Einheit für PSO (Erwachsene)

Fallpauschale A

* Gesamtpunkte -> 215 Kontaktpunkte -> 0 Leistungspunkte -> 215 Leistungszuschlag -> 215

* Belagsdaueruntergrenze -> 0 Belagsdauermittelwert -> 0 Belagsdauerobergrenze -> 0

AMG20.13 (Modell 2024)

Ambulante Tagesbehandlung auf einer Einheit für PSO (Kinder und Jugendliche)

FP A

296

0<0>0

AMG20.13 (Modell 2025)

Ambulante Tagesbehandlung auf einer Einheit für PSO (Kinder und Jugendliche)

FP A

433

0<0>0

AMG20.13 (Modell 2024)

Ambulante Tagesbehandlung auf einer Einheit für PSO (Kinder und Jugendliche)

Fallpauschale A

* Gesamtpunkte -> 296 Kontaktpunkte -> 0 Leistungspunkte -> 296 Leistungszuschlag -> 296

* Belagsdaueruntergrenze -> 0 Belagsdauermittelwert -> 0 Belagsdauerobergrenze -> 0

AMG20.13 (Modell 2025)

Ambulante Tagesbehandlung auf einer Einheit für PSO (Kinder und Jugendliche)

Fallpauschale A

* Gesamtpunkte -> 433 Kontaktpunkte -> 0 Leistungspunkte -> 433 Leistungszuschlag -> 433

* Belagsdaueruntergrenze -> 0 Belagsdauermittelwert -> 0 Belagsdauerobergrenze -> 0

AMG21.01 (Modell 2024)

Chemotherapie bei malignen Erkrankungen d. Leistungsgruppe A

FP A

468

0<0>0

Baum im Modell 2025 nicht vorhanden

AMG21.01 (Modell 2024)

Chemotherapie bei malignen Erkrankungen d. Leistungsgruppe A

Fallpauschale A

* Gesamtpunkte -> 468 Kontaktpunkte -> 235 Leistungspunkte -> 233 Leistungszuschlag -> 233

* Belagsdaueruntergrenze -> 0 Belagsdauermittelwert -> 0 Belagsdauerobergrenze -> 0

Baum im Modell 2025 nicht vorhanden

AMG21.02 (Modell 2024)

Chemotherapie bei malignen Erkrankungen d. Leistungsgruppe B

FP A

801

0<0>0

Baum im Modell 2025 nicht vorhanden

AMG21.02 (Modell 2024)

Chemotherapie bei malignen Erkrankungen d. Leistungsgruppe B

Fallpauschale A

* Gesamtpunkte -> 801 Kontaktpunkte -> 235 Leistungspunkte -> 566 Leistungszuschlag -> 566

* Belagsdaueruntergrenze -> 0 Belagsdauermittelwert -> 0 Belagsdauerobergrenze -> 0

Baum im Modell 2025 nicht vorhanden

AMG21.03 (Modell 2024)

Chemotherapie bei malignen Erkrankungen d. Leistungsgruppe C

FP A

1.479

0<0>0

Baum im Modell 2025 nicht vorhanden

AMG21.03 (Modell 2024)

Chemotherapie bei malignen Erkrankungen d. Leistungsgruppe C

Fallpauschale A

* Gesamtpunkte -> 1.479 Kontaktpunkte -> 235 Leistungspunkte -> 1.244 Leistungszuschlag -> 1.244

* Belagsdaueruntergrenze -> 0 Belagsdauermittelwert -> 0 Belagsdauerobergrenze -> 0

Baum im Modell 2025 nicht vorhanden

AMG21.04 (Modell 2024)

Chemotherapie bei malignen Erkrankungen d. Leistungsgruppe D

FP A

2.611

0<0>0

Baum im Modell 2025 nicht vorhanden

AMG21.04 (Modell 2024)

Chemotherapie bei malignen Erkrankungen d. Leistungsgruppe D

Fallpauschale A

* Gesamtpunkte -> 2.611 Kontaktpunkte -> 235 Leistungspunkte -> 2.376 Leistungszuschlag -> 2.376

* Belagsdaueruntergrenze -> 0 Belagsdauermittelwert -> 0 Belagsdauerobergrenze -> 0

Baum im Modell 2025 nicht vorhanden

AMG21.05 (Modell 2024)

Chemotherapie bei malignen Erkrankungen d. Leistungsgruppe E

FP A

5.668

0<0>0

Baum im Modell 2025 nicht vorhanden

AMG21.05 (Modell 2024)

Chemotherapie bei malignen Erkrankungen d. Leistungsgruppe E

Fallpauschale A

* Gesamtpunkte -> 5.668 Kontaktpunkte -> 235 Leistungspunkte -> 5.433 Leistungszuschlag -> 5.433

* Belagsdaueruntergrenze -> 0 Belagsdauermittelwert -> 0 Belagsdauerobergrenze -> 0

Baum im Modell 2025 nicht vorhanden

AMG21.06 (Modell 2024)

Chemotherapie bei malignen Erkrankungen d. Leistungsgruppe F

FP A

12.087

0<0>0

Baum im Modell 2025 nicht vorhanden

AMG21.06 (Modell 2024)

Chemotherapie bei malignen Erkrankungen d. Leistungsgruppe F

Fallpauschale A

* Gesamtpunkte -> 12.087 Kontaktpunkte -> 235 Leistungspunkte -> 11.852 Leistungszuschlag -> 11.852

* Belagsdaueruntergrenze -> 0 Belagsdauermittelwert -> 0 Belagsdauerobergrenze -> 0

Baum im Modell 2025 nicht vorhanden

AMG21.07 (Modell 2024)

Intraarterielle Chemotherapie

FP A

381

0<0>0

Baum im Modell 2025 nicht vorhanden

AMG21.07 (Modell 2024)

Intraarterielle Chemotherapie

Fallpauschale A

* Gesamtpunkte -> 381 Kontaktpunkte -> 235 Leistungspunkte -> 146 Leistungszuschlag -> 146

* Belagsdaueruntergrenze -> 0 Belagsdauermittelwert -> 0 Belagsdauerobergrenze -> 0

Baum im Modell 2025 nicht vorhanden

AMG21.11 (Modell 2024)

Gewinnung von Stammzellen aus Knochenmark/Blut - ohne Purgung

FP A

2.536

0<0>0

Baum im Modell 2025 nicht vorhanden

AMG21.11 (Modell 2024)

Gewinnung von Stammzellen aus Knochenmark/Blut - ohne Purgung

Fallpauschale A

* Gesamtpunkte -> 2.536 Kontaktpunkte -> 235 Leistungspunkte -> 2.301 Leistungszuschlag -> 2.301

* Belagsdaueruntergrenze -> 0 Belagsdauermittelwert -> 0 Belagsdauerobergrenze -> 0

Baum im Modell 2025 nicht vorhanden

AMG21.13 (Modell 2024)

Andere, zusätzliche oder begleitende onkologische Therapie - Zytokine

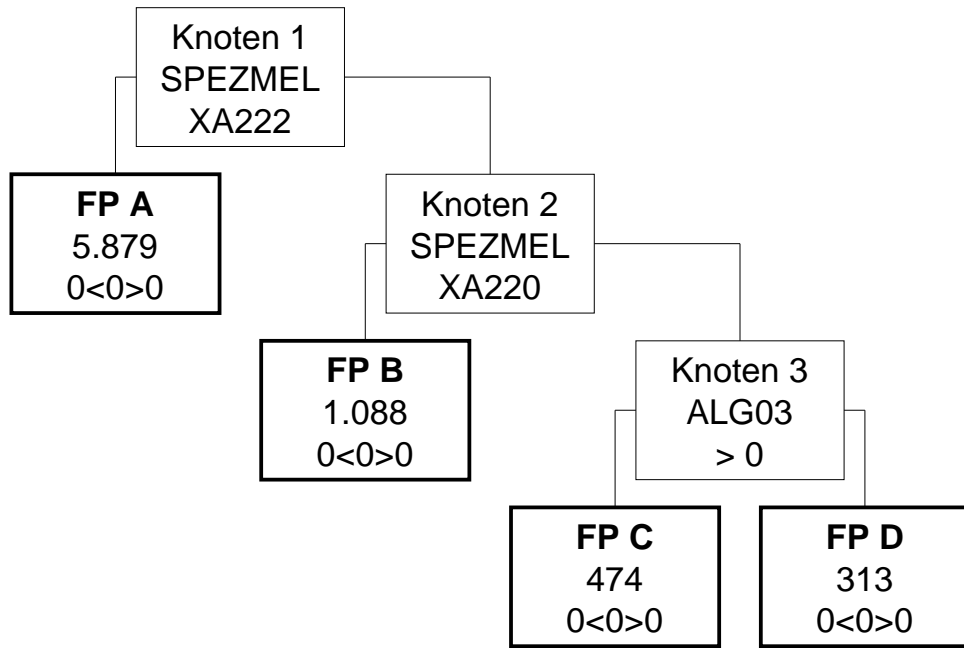

Baum im Modell 2025 nicht vorhanden

AMG21.13 (Modell 2024)

Andere, zusätzliche oder begleitende onkologische Therapie - Zytokine

Knoten 1

* Splitmerkmal für Fallpauschale A -> Spezielle medizinische Einzelleistung

* Splitbedingung für Fallpauschale A -> XA222 Zus. onk. Th. – Plerixafor (LE=je Applikation)

Fallpauschale A

* Gesamtpunkte -> 5.879 Kontaktpunkte -> 235 Leistungspunkte -> 5.644 Leistungszuschlag -> 5.644

* Belagsdaueruntergrenze -> 0 Belagsdauermittelwert -> 0 Belagsdauerobergrenze -> 0

Knoten 2

* Splitmerkmal für Fallpauschale B -> Spezielle medizinische Einzelleistung

* Splitbedingung für Fallpauschale B -> XA220 Zus. onk. Th. – Zytokine – langwirksamer G-CSF (LE=je Applikation)

Fallpauschale B

* Gesamtpunkte -> 1.088 Kontaktpunkte -> 235 Leistungspunkte -> 853 Leistungszuschlag -> 853

* Belagsdaueruntergrenze -> 0 Belagsdauermittelwert -> 0 Belagsdauerobergrenze -> 0

Knoten 3

* Splitmerkmal für Fallpauschale C -> Medizinische Einzelleistungen (MEL) aus der Gruppe ALG03

* Splitbedingung für Fallpauschale C -> >0

Fallpauschale C

* Gesamtpunkte -> 474 Kontaktpunkte -> 235 Leistungspunkte -> 239 Leistungszuschlag -> 239

* Belagsdaueruntergrenze -> 0 Belagsdauermittelwert -> 0 Belagsdauerobergrenze -> 0

Fallpauschale D

* Gesamtpunkte -> 313 Kontaktpunkte -> 235 Leistungspunkte -> 78 Leistungszuschlag -> 78

* Belagsdaueruntergrenze -> 0 Belagsdauermittelwert -> 0 Belagsdauerobergrenze -> 0

Baum im Modell 2025 nicht vorhanden

AMG21.14 (Modell 2024)

Andere, zusätzliche oder begleitende onkologische Therapie - monoklonale Antikörper

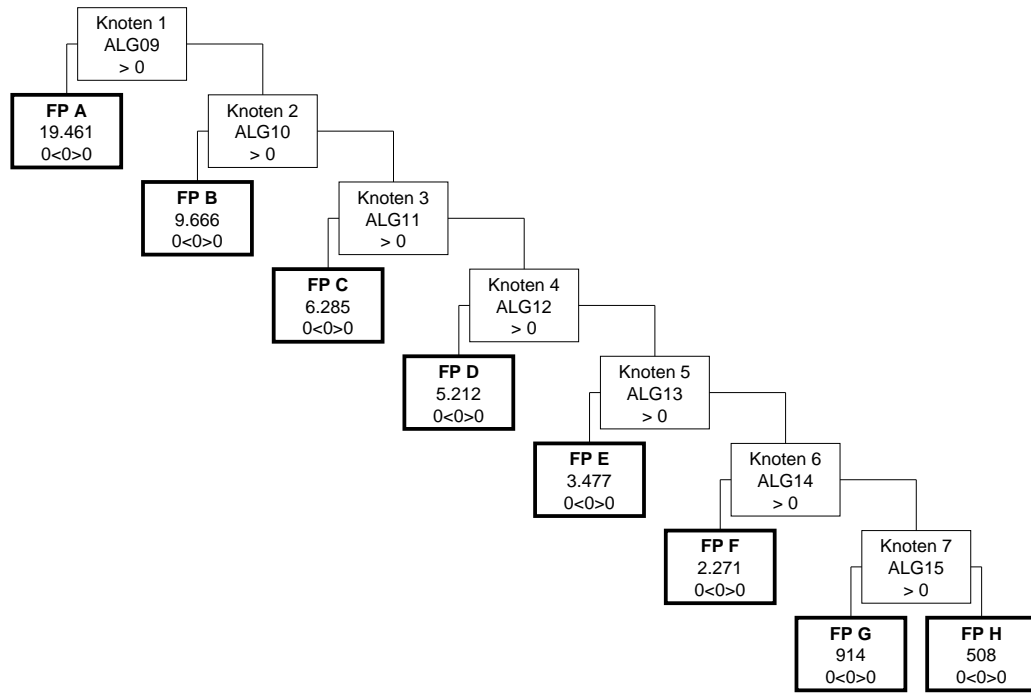

Baum im Modell 2025 nicht vorhanden

AMG21.14 (Modell 2024)

Andere, zusätzliche oder begleitende onkologische Therapie - monoklonale Antikörper

Knoten 1

* Splitmerkmal für Fallpauschale A -> Medizinische Einzelleistungen (MEL) aus der Gruppe ALG09

* Splitbedingung für Fallpauschale A -> >0

Fallpauschale A

* Gesamtpunkte -> 19.461 Kontaktpunkte -> 235 Leistungspunkte -> 19.226 Leistungszuschlag -> 19.226

* Belagsdaueruntergrenze -> 0 Belagsdauermittelwert -> 0 Belagsdauerobergrenze -> 0

Knoten 2

* Splitmerkmal für Fallpauschale B -> Medizinische Einzelleistungen (MEL) aus der Gruppe ALG10

* Splitbedingung für Fallpauschale B -> >0

Fallpauschale B

* Gesamtpunkte -> 9.666 Kontaktpunkte -> 235 Leistungspunkte -> 9.431 Leistungszuschlag -> 9.431

* Belagsdaueruntergrenze -> 0 Belagsdauermittelwert -> 0 Belagsdauerobergrenze -> 0

Knoten 3

* Splitmerkmal für Fallpauschale C -> Medizinische Einzelleistungen (MEL) aus der Gruppe ALG11

* Splitbedingung für Fallpauschale C -> >0

Fallpauschale C

* Gesamtpunkte -> 6.285 Kontaktpunkte -> 235 Leistungspunkte -> 6.050 Leistungszuschlag -> 6.050

* Belagsdaueruntergrenze -> 0 Belagsdauermittelwert -> 0 Belagsdauerobergrenze -> 0

Knoten 4

* Splitmerkmal für Fallpauschale D -> Medizinische Einzelleistungen (MEL) aus der Gruppe ALG12

* Splitbedingung für Fallpauschale D -> >0

Fallpauschale D

* Gesamtpunkte -> 5.212 Kontaktpunkte -> 235 Leistungspunkte -> 4.977 Leistungszuschlag -> 4.977

* Belagsdaueruntergrenze -> 0 Belagsdauermittelwert -> 0 Belagsdauerobergrenze -> 0

Knoten 5

* Splitmerkmal für Fallpauschale E -> Medizinische Einzelleistungen (MEL) aus der Gruppe ALG13

* Splitbedingung für Fallpauschale E -> >0

Baum im Modell 2025 nicht vorhanden

AMG21.14 (Modell 2024)

Andere, zusätzliche oder begleitende onkologische Therapie - monoklonale Antikörper

Fallpauschale E

* Gesamtpunkte -> 3.477 Kontaktpunkte -> 235 Leistungspunkte -> 3.242 Leistungszuschlag -> 3.242

* Belagsdaueruntergrenze -> 0 Belagsdauermittelwert -> 0 Belagsdauerobergrenze -> 0

Knoten 6

* Splitmerkmal für Fallpauschale F -> Medizinische Einzelleistungen (MEL) aus der Gruppe ALG14

* Splitbedingung für Fallpauschale F -> >0

Fallpauschale F

* Gesamtpunkte -> 2.271 Kontaktpunkte -> 235 Leistungspunkte -> 2.036 Leistungszuschlag -> 2.036

* Belagsdaueruntergrenze -> 0 Belagsdauermittelwert -> 0 Belagsdauerobergrenze -> 0

Knoten 7

* Splitmerkmal für Fallpauschale G -> Medizinische Einzelleistungen (MEL) aus der Gruppe ALG15

* Splitbedingung für Fallpauschale G -> >0

Fallpauschale G

* Gesamtpunkte -> 914 Kontaktpunkte -> 235 Leistungspunkte -> 679 Leistungszuschlag -> 679

* Belagsdaueruntergrenze -> 0 Belagsdauermittelwert -> 0 Belagsdauerobergrenze -> 0

Fallpauschale H

* Gesamtpunkte -> 508 Kontaktpunkte -> 235 Leistungspunkte -> 273 Leistungszuschlag -> 273

* Belagsdaueruntergrenze -> 0 Belagsdauermittelwert -> 0 Belagsdauerobergrenze -> 0

Baum im Modell 2025 nicht vorhanden

AMG21.15 (Modell 2024)

Andere, zusätzliche oder begleitende onkologische Therapie - Antimykotika

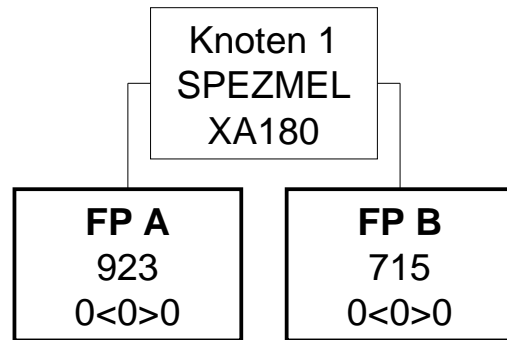

AMG21.15 (Modell 2025)

Andere, zusätzliche oder begleitende onkologische Therapie - Antimykotika

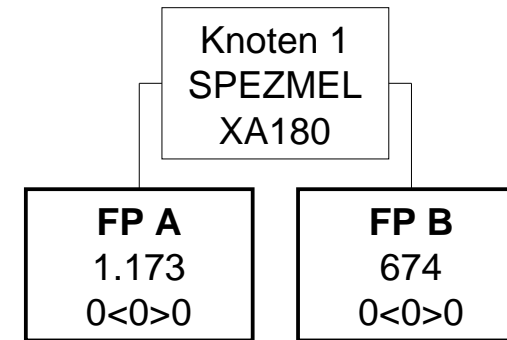

AMG21.15 (Modell 2024)

Andere, zusätzliche oder begleitende onkologische Therapie - Antimykotika

Knoten 1

* Splitmerkmal für Fallpauschale A -> Spezielle medizinische Einzelleistung

* Splitbedingung für Fallpauschale A -> XA180 Zus. onk. Th. – intravenöse Antimykotika (Liposomales Amphotericin B) (LE=

Fallpauschale A

* Gesamtpunkte -> 923 Kontaktpunkte -> 235 Leistungspunkte -> 688 Leistungszuschlag -> 688

* Belagsdaueruntergrenze -> 0 Belagsdauermittelwert -> 0 Belagsdauerobergrenze -> 0

Fallpauschale B

* Gesamtpunkte -> 715 Kontaktpunkte -> 235 Leistungspunkte -> 480 Leistungszuschlag -> 480

* Belagsdaueruntergrenze -> 0 Belagsdauermittelwert -> 0 Belagsdauerobergrenze -> 0

AMG21.15 (Modell 2025)

Andere, zusätzliche oder begleitende onkologische Therapie - Antimykotika

Knoten 1

* Splitmerkmal für Fallpauschale A -> Spezielle medizinische Einzelleistung

* Splitbedingung für Fallpauschale A -> XA180 Zus. onk. Th. – intravenöse Antimykotika (Liposomales Amphotericin B) (LE=

Fallpauschale A

* Gesamtpunkte -> 1.173 Kontaktpunkte -> 275 Leistungspunkte -> 898 Leistungszuschlag -> 898

* Belagsdaueruntergrenze -> 0 Belagsdauermittelwert -> 0 Belagsdauerobergrenze -> 0

Fallpauschale B

* Gesamtpunkte -> 674 Kontaktpunkte -> 275 Leistungspunkte -> 399 Leistungszuschlag -> 399

* Belagsdaueruntergrenze -> 0 Belagsdauermittelwert -> 0 Belagsdauerobergrenze -> 0

AMG21.16 (Modell 2024)

Fortsetzung einer Chemotherapie oder Verabreichen nicht kostenrelevanter Zytostatika

FP A

235

0<0>0

Baum im Modell 2025 nicht vorhanden

AMG21.16 (Modell 2024)

Fortsetzung einer Chemotherapie oder Verabreichen nicht kostenrelevanter Zytostatika

Fallpauschale A

* Gesamtpunkte -> 235 Kontaktpunkte -> 235 Leistungspunkte -> 0 Leistungszuschlag -> 0

* Belagsdaueruntergrenze -> 0 Belagsdauermittelwert -> 0 Belagsdauerobergrenze -> 0

Baum im Modell 2025 nicht vorhanden

AMG21.18 (Modell 2024)

Zellseparator-Thrombozytenkonzentrat von Einzelspendern

FP A

810

0<0>0

Baum im Modell 2025 nicht vorhanden

AMG21.18 (Modell 2024)

Zellseparator-Thrombozytenkonzentrat von Einzelspendern

Fallpauschale A

* Gesamtpunkte -> 810 Kontaktpunkte -> 235 Leistungspunkte -> 575 Leistungszuschlag -> 575

* Belagsdaueruntergrenze -> 0 Belagsdauermittelwert -> 0 Belagsdauerobergrenze -> 0

Baum im Modell 2025 nicht vorhanden

AMG21.19 (Modell 2024)

Spezifische Gammaglobulin-Verabreichung nach Stammzelltransplantation

FP A

2.011

0<0>0

Baum im Modell 2025 nicht vorhanden

AMG21.19 (Modell 2024)

Spezifische Gammaglobulin-Verabreichung nach Stammzelltransplantation

Fallpauschale A

* Gesamtpunkte -> 2.011 Kontaktpunkte -> 235 Leistungspunkte -> 1.776 Leistungszuschlag -> 1.776

* Belagsdaueruntergrenze -> 0 Belagsdauermittelwert -> 0 Belagsdauerobergrenze -> 0

Baum im Modell 2025 nicht vorhanden

AMG21.20 (Modell 2024)

Gabe von Einzelfaktorkonzentraten bei angeborenen Gerinnungsstörungen und Hemmkörperhämophilie

FP A

2.637

0<0>0

Baum im Modell 2025 nicht vorhanden

AMG21.20 (Modell 2024)

Gabe von Einzelfaktorkonzentraten bei angeborenen Gerinnungsstörungen und Hemmkörperhämophilie

Fallpauschale A

* Gesamtpunkte -> 2.637 Kontaktpunkte -> 235 Leistungspunkte -> 2.402 Leistungszuschlag -> 2.402

* Belagsdaueruntergrenze -> 0 Belagsdauermittelwert -> 0 Belagsdauerobergrenze -> 0

Baum im Modell 2025 nicht vorhanden

AMG21.22 (Modell 2024)

Andere spezifische Tumortherapie

Baum im Modell 2025 nicht vorhanden

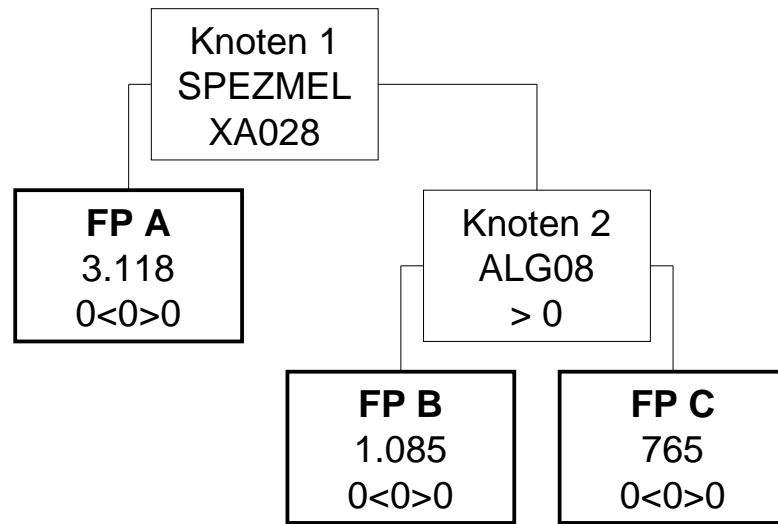

AMG21.22 (Modell 2024)

Andere spezifische Tumortherapie

Knoten 1

* Splitmerkmal für Fallpauschale A -> Spezielle medizinische Einzelleistung

* Splitbedingung für Fallpauschale A -> XA028 Onk. Therapie – andere Substanzen: Mifamurtide 2 mg/m² (LE=je Applikation)

Fallpauschale A

* Gesamtpunkte -> 3.118 Kontaktpunkte -> 235 Leistungspunkte -> 2.883 Leistungszuschlag -> 2.883

* Belagsdaueruntergrenze -> 0 Belagsdauermittelwert -> 0 Belagsdauerobergrenze -> 0

Knoten 2

* Splitmerkmal für Fallpauschale B -> Medizinische Einzelleistungen (MEL) aus der Gruppe ALG08

* Splitbedingung für Fallpauschale B -> >0

Fallpauschale B

* Gesamtpunkte -> 1.085 Kontaktpunkte -> 235 Leistungspunkte -> 850 Leistungszuschlag -> 850

* Belagsdaueruntergrenze -> 0 Belagsdauermittelwert -> 0 Belagsdauerobergrenze -> 0

Fallpauschale C

* Gesamtpunkte -> 765 Kontaktpunkte -> 235 Leistungspunkte -> 530 Leistungszuschlag -> 530

* Belagsdaueruntergrenze -> 0 Belagsdauermittelwert -> 0 Belagsdauerobergrenze -> 0

Baum im Modell 2025 nicht vorhanden

AMG21.23 (Modell 2024)

Radioaktiv markierte Antikörper

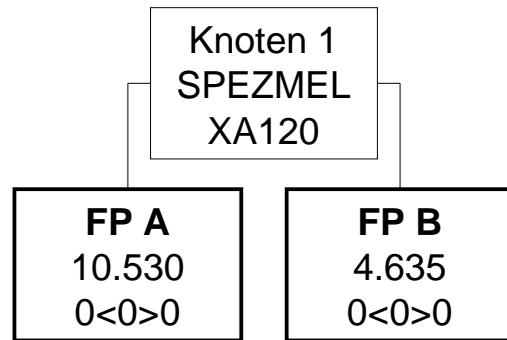

Baum im Modell 2025 nicht vorhanden

AMG21.23 (Modell 2024)

Radioaktiv markierte Antikörper

Knoten 1

* Splitmerkmal für Fallpauschale A -> Spezielle medizinische Einzelleistung

* Splitbedingung für Fallpauschale A -> XA120 Onk. Therapie – radioaktiv markierter monokl. Antikörper Anti-CD20 (Ibritu)

Fallpauschale A

* Gesamtpunkte -> 10.530 Kontaktpunkte -> 235 Leistungspunkte -> 10.295 Leistungszuschlag -> 10.295

* Belagsdaueruntergrenze -> 0 Belagsdauermittelwert -> 0 Belagsdauerobergrenze -> 0

Fallpauschale B

* Gesamtpunkte -> 4.635 Kontaktpunkte -> 235 Leistungspunkte -> 4.400 Leistungszuschlag -> 4.400

* Belagsdaueruntergrenze -> 0 Belagsdauermittelwert -> 0 Belagsdauerobergrenze -> 0

Baum im Modell 2025 nicht vorhanden

AMG21.25 (Modell 2024)

Andere, zusätzliche oder begleitende onkologische Therapie - antivirale Therapie

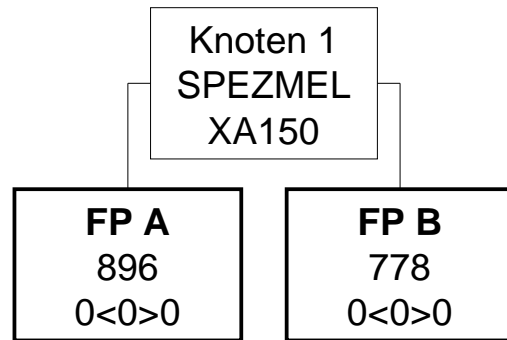

AMG21.25 (Modell 2025)

Andere, zusätzliche oder begleitende onkologische Therapie - antivirale Therapie

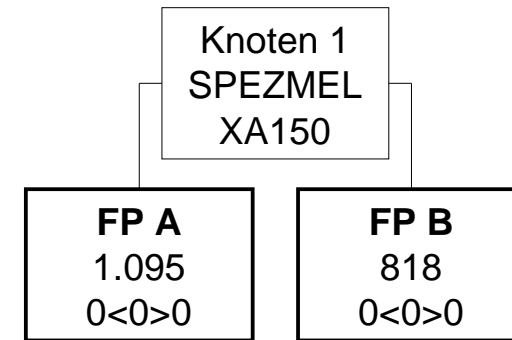

AMG21.25 (Modell 2024)

Andere, zusätzliche oder begleitende onkologische Therapie - antivirale Therapie

Knoten 1

* Splitmerkmal für Fallpauschale A -> Spezielle medizinische Einzelleistung

* Splitbedingung für Fallpauschale A -> XA150 Zus. onk. Th. – antivirale Therapie mit Cidofovir: 5 mg/kg KG (LE=je Appli

Fallpauschale A

* Gesamtpunkte -> 896 Kontaktpunkte -> 235 Leistungspunkte -> 661 Leistungszuschlag -> 661

* Belagsdaueruntergrenze -> 0 Belagsdauermittelwert -> 0 Belagsdauerobergrenze -> 0

Fallpauschale B

* Gesamtpunkte -> 778 Kontaktpunkte -> 235 Leistungspunkte -> 543 Leistungszuschlag -> 543

* Belagsdaueruntergrenze -> 0 Belagsdauermittelwert -> 0 Belagsdauerobergrenze -> 0

AMG21.25 (Modell 2025)

Andere, zusätzliche oder begleitende onkologische Therapie - antivirale Therapie

Knoten 1

* Splitmerkmal für Fallpauschale A -> Spezielle medizinische Einzelleistung

* Splitbedingung für Fallpauschale A -> XA150 Zus. onk. Th. – antivirale Therapie mit Cidofovir: 5 mg/kg KG (LE=je Appli

Fallpauschale A

* Gesamtpunkte -> 1.095 Kontaktpunkte -> 275 Leistungspunkte -> 820 Leistungszuschlag -> 820

* Belagsdaueruntergrenze -> 0 Belagsdauermittelwert -> 0 Belagsdauerobergrenze -> 0

Fallpauschale B

* Gesamtpunkte -> 818 Kontaktpunkte -> 275 Leistungspunkte -> 543 Leistungszuschlag -> 543

* Belagsdaueruntergrenze -> 0 Belagsdauermittelwert -> 0 Belagsdauerobergrenze -> 0

AMG21.27 (Modell 2024)

Onkologische Immuntherapie

FP A

2.477

0<0>0

Baum im Modell 2025 nicht vorhanden

AMG21.27 (Modell 2024)

Onkologische Immuntherapie

Fallpauschale A

* Gesamtpunkte -> 2.477 Kontaktpunkte -> 235 Leistungspunkte -> 2.242 Leistungszuschlag -> 2.242

* Belagsdaueruntergrenze -> 0 Belagsdauermittelwert -> 0 Belagsdauerobergrenze -> 0

Baum im Modell 2025 nicht vorhanden

AMG21.28 (Modell 2024)

Pädiatrische onkologische Therapie - Basistherapie

FP A

264

0<0>0

Baum im Modell 2025 nicht vorhanden

AMG21.28 (Modell 2024)

Pädiatrische onkologische Therapie - Basistherapie

Fallpauschale A

* Gesamtpunkte -> 264 Kontaktpunkte -> 235 Leistungspunkte -> 29 Leistungszuschlag -> 29

* Belagsdaueruntergrenze -> 0 Belagsdauermittelwert -> 0 Belagsdauerobergrenze -> 0

Baum im Modell 2025 nicht vorhanden

AMG21.29 (Modell 2024)

Pädiatrische onkologische Therapie - spezielle Therapie

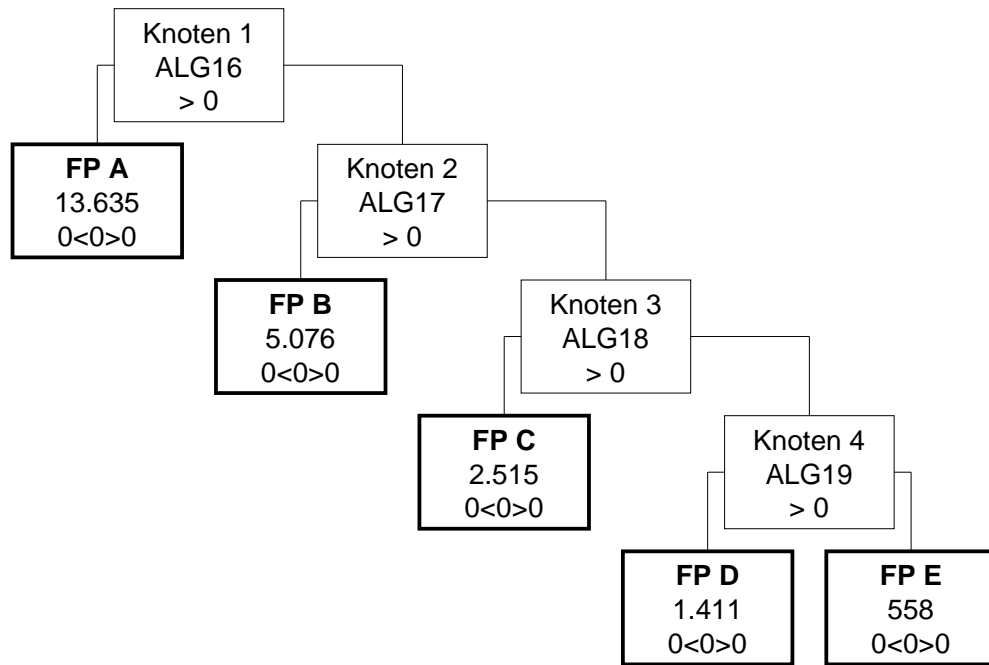

Baum im Modell 2025 nicht vorhanden

AMG21.29 (Modell 2024)

Pädiatrische onkologische Therapie - spezielle Therapie

Knoten 1

* Splitmerkmal für Fallpauschale A -> Medizinische Einzelleistungen (MEL) aus der Gruppe ALG16

* Splitbedingung für Fallpauschale A -> >0

Fallpauschale A

* Gesamtpunkte -> 13.635 Kontaktpunkte -> 235 Leistungspunkte -> 13.400 Leistungszuschlag -> 13.400

* Belagsdaueruntergrenze -> 0 Belagsdauermittelwert -> 0 Belagsdauerobergrenze -> 0

Knoten 2

* Splitmerkmal für Fallpauschale B -> Medizinische Einzelleistungen (MEL) aus der Gruppe ALG17

* Splitbedingung für Fallpauschale B -> >0

Fallpauschale B

* Gesamtpunkte -> 5.076 Kontaktpunkte -> 235 Leistungspunkte -> 4.841 Leistungszuschlag -> 4.841

* Belagsdaueruntergrenze -> 0 Belagsdauermittelwert -> 0 Belagsdauerobergrenze -> 0

Knoten 3

* Splitmerkmal für Fallpauschale C -> Medizinische Einzelleistungen (MEL) aus der Gruppe ALG18

* Splitbedingung für Fallpauschale C -> >0

Fallpauschale C

* Gesamtpunkte -> 2.515 Kontaktpunkte -> 235 Leistungspunkte -> 2.280 Leistungszuschlag -> 2.280

* Belagsdaueruntergrenze -> 0 Belagsdauermittelwert -> 0 Belagsdauerobergrenze -> 0

Knoten 4

* Splitmerkmal für Fallpauschale D -> Medizinische Einzelleistungen (MEL) aus der Gruppe ALG19

* Splitbedingung für Fallpauschale D -> >0

Fallpauschale D

* Gesamtpunkte -> 1.411 Kontaktpunkte -> 235 Leistungspunkte -> 1.176 Leistungszuschlag -> 1.176

* Belagsdaueruntergrenze -> 0 Belagsdauermittelwert -> 0 Belagsdauerobergrenze -> 0

Fallpauschale E

* Gesamtpunkte -> 558 Kontaktpunkte -> 235 Leistungspunkte -> 323 Leistungszuschlag -> 323

* Belagsdaueruntergrenze -> 0 Belagsdauermittelwert -> 0 Belagsdauerobergrenze -> 0

Baum im Modell 2025 nicht vorhanden

AMG21.51 (Modell 2024)

Zusätzliche onkologische Therapie - bestrahltes Erythrozytenkonzentrat

FP A

166

0<0>0

AMG21.51 (Modell 2025)

Zusätzliche onkologische Therapie - bestrahltes Erythrozytenkonzentrat

FP A

281

0<0>0

AMG21.51 (Modell 2024)

Zusätzliche onkologische Therapie - bestrahltes Erythrozytenkonzentrat

Fallpauschale A

* Gesamtpunkte -> 166 Kontaktpunkte -> 51 Leistungspunkte -> 115 Leistungszuschlag -> 115

* Belagsdaueruntergrenze -> 0 Belagsdauermittelwert -> 0 Belagsdauerobergrenze -> 0

AMG21.51 (Modell 2025)

Zusätzliche onkologische Therapie - bestrahltes Erythrozytenkonzentrat

Fallpauschale A

* Gesamtpunkte -> 281 Kontaktpunkte -> 57 Leistungspunkte -> 224 Leistungszuschlag -> 224

* Belagsdaueruntergrenze -> 0 Belagsdauermittelwert -> 0 Belagsdauerobergrenze -> 0

AMG21.52 (Modell 2024)

Zusätzliche onkologische Therapie - Leukozytenkonzentrat

FP A

527

0<0>0

AMG21.52 (Modell 2025)

Zusätzliche onkologische Therapie - Leukozytenkonzentrat

FP A

617

0<0>0

AMG21.52 (Modell 2024)

Zusätzliche onkologische Therapie - Leukozytenkonzentrat

Fallpauschale A

* Gesamtpunkte -> 527 Kontaktpunkte -> 50 Leistungspunkte -> 477 Leistungszuschlag -> 477

* Belagsdaueruntergrenze -> 0 Belagsdauermittelwert -> 0 Belagsdauerobergrenze -> 0

AMG21.52 (Modell 2025)

Zusätzliche onkologische Therapie - Leukozytenkonzentrat

Fallpauschale A

* Gesamtpunkte -> 617 Kontaktpunkte -> 57 Leistungspunkte -> 560 Leistungszuschlag -> 560

* Belagsdaueruntergrenze -> 0 Belagsdauermittelwert -> 0 Belagsdauerobergrenze -> 0

AMG21.53 (Modell 2024)

Behandlung mit unspezifischen IgG 10-35g

FP A

929

0<0>0

AMG21.53 (Modell 2025)

Behandlung mit unspezifischen IgG 10-35g

FP A

1.131

0<0>0

AMG21.53 (Modell 2024)

Behandlung mit unspezifischen IgG 10-35g

Fallpauschale A

* Gesamtpunkte -> 929 Kontaktpunkte -> 50 Leistungspunkte -> 879 Leistungszuschlag -> 879

* Belagsdaueruntergrenze -> 0 Belagsdauermittelwert -> 0 Belagsdauerobergrenze -> 0

AMG21.53 (Modell 2025)

Behandlung mit unspezifischen IgG 10-35g

Fallpauschale A

* Gesamtpunkte -> 1.131 Kontaktpunkte -> 57 Leistungspunkte -> 1.074 Leistungszuschlag -> 1.074

* Belagsdaueruntergrenze -> 0 Belagsdauermittelwert -> 0 Belagsdauerobergrenze -> 0

AMG21.54 (Modell 2024)

Behandlung mit unspezifischen IgG > 35g

FP A

1.828

0<0>0

AMG21.54 (Modell 2025)

Behandlung mit unspezifischen IgG > 35g

FP A

2.205

0<0>0

AMG21.54 (Modell 2024)

Behandlung mit unspezifischen IgG > 35g

Fallpauschale A

* Gesamtpunkte -> 1.828 Kontaktpunkte -> 52 Leistungspunkte -> 1.776 Leistungszuschlag -> 1.776

* Belagsdaueruntergrenze -> 0 Belagsdauermittelwert -> 0 Belagsdauerobergrenze -> 0

AMG21.54 (Modell 2025)

Behandlung mit unspezifischen IgG > 35g

Fallpauschale A

* Gesamtpunkte -> 2.205 Kontaktpunkte -> 57 Leistungspunkte -> 2.148 Leistungszuschlag -> 2.148

* Belagsdaueruntergrenze -> 0 Belagsdauermittelwert -> 0 Belagsdauerobergrenze -> 0

AMG21.55 (Modell 2024)

Antilymphozytenglobulin bei aplastischer Anämie

FP A

2.087

0<0>0

AMG21.55 (Modell 2025)

Antilymphozytenglobulin bei aplastischer Anämie

FP A

5.241

0<0>0

AMG21.55 (Modell 2024)

Antilymphozytenglobulin bei aplastischer Anämie

Fallpauschale A

* Gesamtpunkte -> 2.087 Kontaktpunkte -> 50 Leistungspunkte -> 2.037 Leistungszuschlag -> 2.037

* Belagsdaueruntergrenze -> 0 Belagsdauermittelwert -> 0 Belagsdauerobergrenze -> 0

AMG21.55 (Modell 2025)

Antilymphozytenglobulin bei aplastischer Anämie

Fallpauschale A

* Gesamtpunkte -> 5.241 Kontaktpunkte -> 57 Leistungspunkte -> 5.184 Leistungszuschlag -> 5.184

* Belagsdaueruntergrenze -> 0 Belagsdauermittelwert -> 0 Belagsdauerobergrenze -> 0

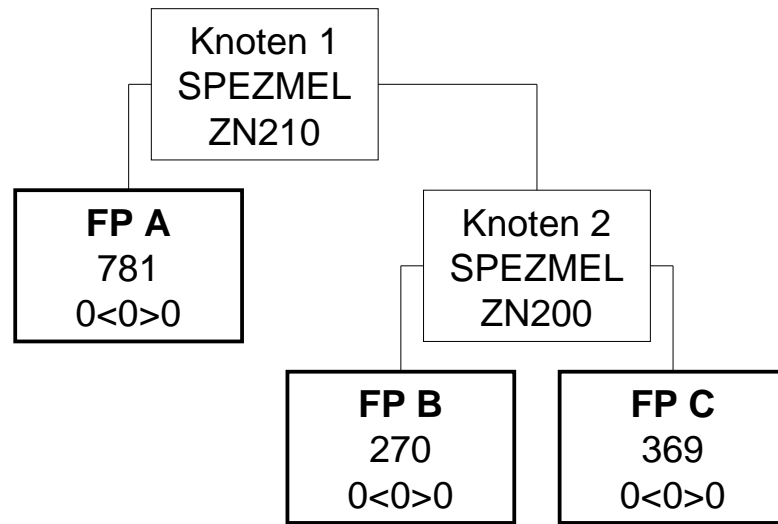

AMG25.02 (Modell 2024)

Brachytherapie

Knoten 1

* Splitmerkmal für Fallpauschale A -> Spezielle medizinische Einzelleistung

* Splitbedingung für Fallpauschale A -> ZN210 Bestrahlungsplanung und Simulation Brachytherapie – 3D (LE=je Zielvolumen)

Fallpauschale A

* Gesamtpunkte -> 781 Kontaktpunkte -> 50 Leistungspunkte -> 731 Leistungszuschlag -> 731

* Belagsdaueruntergrenze -> 0 Belagsdauermittelwert -> 0 Belagsdauerobergrenze -> 0

Knoten 2

* Splitmerkmal für Fallpauschale B -> Spezielle medizinische Einzelleistung

* Splitbedingung für Fallpauschale B -> ZN200 Bestrahlungsplanung und Simulation Brachytherapie – einfach (LE=je Zielvol)

Fallpauschale B

* Gesamtpunkte -> 270 Kontaktpunkte -> 50 Leistungspunkte -> 220 Leistungszuschlag -> 220

* Belagsdaueruntergrenze -> 0 Belagsdauermittelwert -> 0 Belagsdauerobergrenze -> 0

Fallpauschale C

* Gesamtpunkte -> 369 Kontaktpunkte -> 0 Leistungspunkte -> 369 Leistungszuschlag -> 369

* Belagsdaueruntergrenze -> 0 Belagsdauermittelwert -> 0 Belagsdauerobergrenze -> 0

Baum im Modell 2025 nicht vorhanden

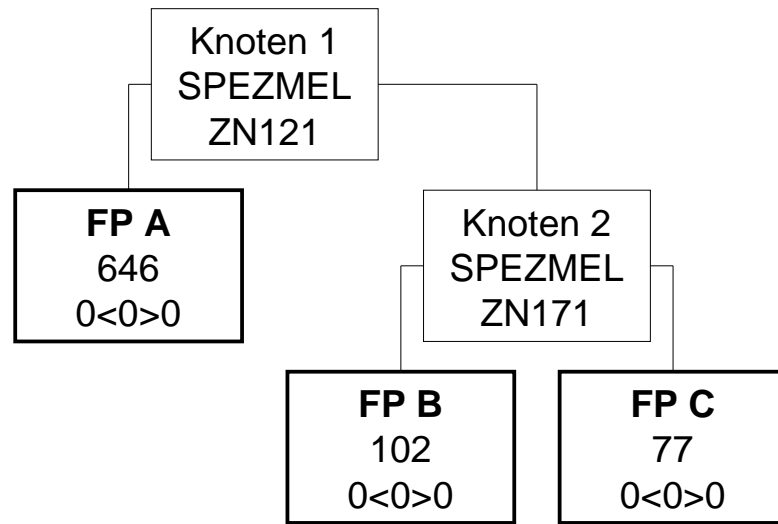

AMG25.08 (Modell 2024)

Konventionelle Teletherapie

Knoten 1

* Splitmerkmal für Fallpauschale A -> Spezielle medizinische Einzelleistung

* Splitbedingung für Fallpauschale A -> ZN121 Bestrahlungsplanung und Simulation für konventionelle Teletherapie (LE=je

Fallpauschale A

* Gesamtpunkte -> 646 Kontaktpunkte -> 50 Leistungspunkte -> 596 Leistungszuschlag -> 596

* Belagsdaueruntergrenze -> 0 Belagsdauermittelwert -> 0 Belagsdauerobergrenze -> 0

Knoten 2

* Splitmerkmal für Fallpauschale B -> Spezielle medizinische Einzelleistung

* Splitbedingung für Fallpauschale B -> ZN171 Konventionelle Linearbeschleunigerbehandlung (LE=je Einstellung)

Fallpauschale B

* Gesamtpunkte -> 102 Kontaktpunkte -> 0 Leistungspunkte -> 102 Leistungszuschlag -> 102

* Belagsdaueruntergrenze -> 0 Belagsdauermittelwert -> 0 Belagsdauerobergrenze -> 0

Fallpauschale C

* Gesamtpunkte -> 77 Kontaktpunkte -> 0 Leistungspunkte -> 77 Leistungszuschlag -> 77

* Belagsdaueruntergrenze -> 0 Belagsdauermittelwert -> 0 Belagsdauerobergrenze -> 0

Baum im Modell 2025 nicht vorhanden

AMG25.09 (Modell 2024)

Intensitätsmodulierte Teletherapie und stereotaktische Radiochirurgie

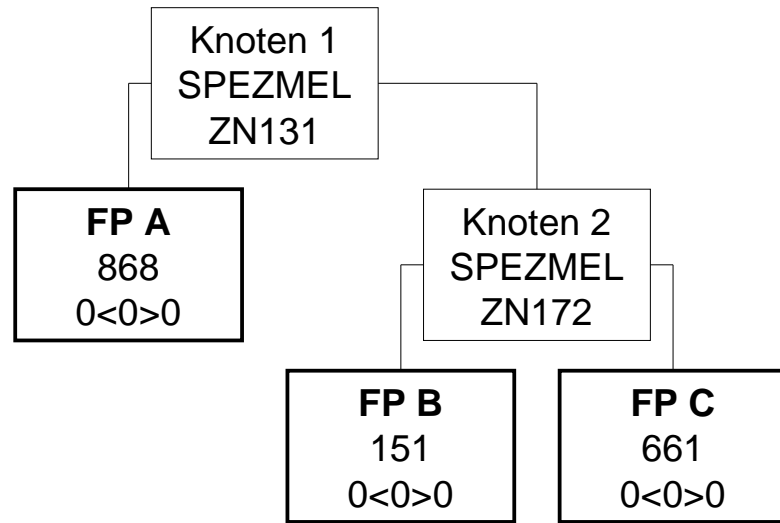

Baum im Modell 2025 nicht vorhanden

AMG25.09 (Modell 2024)

Intensitätsmodulierte Teletherapie und stereotaktische Radiochirurgie

Knoten 1

* Splitmerkmal für Fallpauschale A -> Spezielle medizinische Einzelleistung

* Splitbedingung für Fallpauschale A -> ZN131 Bestrahlungsplanung und Simulation für IMRT oder ZN180 (LE=je Zielvolumen)

Fallpauschale A

* Gesamtpunkte -> 868 Kontaktpunkte -> 50 Leistungspunkte -> 818 Leistungszuschlag -> 818

* Belagsdaueruntergrenze -> 0 Belagsdauermittelwert -> 0 Belagsdauerobergrenze -> 0

Knoten 2

* Splitmerkmal für Fallpauschale B -> Spezielle medizinische Einzelleistung

* Splitbedingung für Fallpauschale B -> ZN172 Intensitätsmodulierte Linearbeschleunigerbehandlung (IMRT) (LE=je Einstell)

Fallpauschale B

* Gesamtpunkte -> 151 Kontaktpunkte -> 0 Leistungspunkte -> 151 Leistungszuschlag -> 151

* Belagsdaueruntergrenze -> 0 Belagsdauermittelwert -> 0 Belagsdauerobergrenze -> 0

Fallpauschale C

* Gesamtpunkte -> 661 Kontaktpunkte -> 0 Leistungspunkte -> 661 Leistungszuschlag -> 661

* Belagsdaueruntergrenze -> 0 Belagsdauermittelwert -> 0 Belagsdauerobergrenze -> 0

Baum im Modell 2025 nicht vorhanden

AMG25.10 (Modell 2024)

Ergänzende Verfahren in der Strahlentherapie

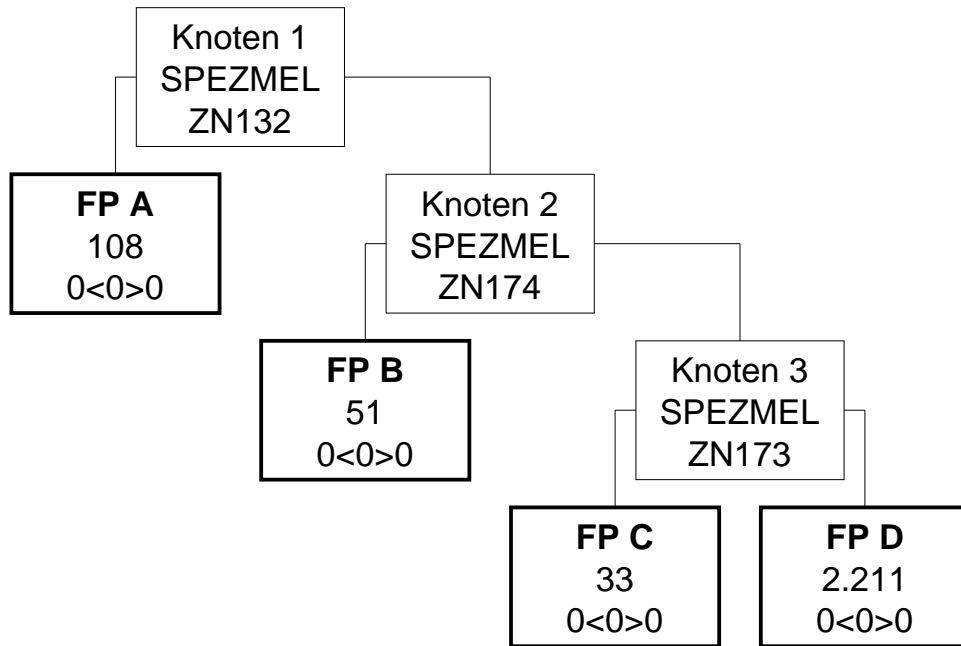

Baum im Modell 2025 nicht vorhanden

AMG25.10 (Modell 2024)

Ergänzende Verfahren in der Strahlentherapie

Knoten 1

* Splitmerkmal für Fallpauschale A -> Spezielle medizinische Einzelleistung

* Splitbedingung für Fallpauschale A -> ZN132 Bestrahlungsplanung für Gating/Tracking (LE=je Zielvolumen)

Fallpauschale A

* Gesamtpunkte -> 108 Kontaktpunkte -> 0 Leistungspunkte -> 108 Leistungszuschlag -> 108

* Belagsdaueruntergrenze -> 0 Belagsdauermittelwert -> 0 Belagsdauerobergrenze -> 0

Knoten 2

* Splitmerkmal für Fallpauschale B -> Spezielle medizinische Einzelleistung

* Splitbedingung für Fallpauschale B -> ZN174 Gating/Tracking/Surface Guidance im Rahmen einer Linearbeschleunigerbehand

Fallpauschale B

* Gesamtpunkte -> 51 Kontaktpunkte -> 0 Leistungspunkte -> 51 Leistungszuschlag -> 51

* Belagsdaueruntergrenze -> 0 Belagsdauermittelwert -> 0 Belagsdauerobergrenze -> 0

Knoten 3

* Splitmerkmal für Fallpauschale C -> Spezielle medizinische Einzelleistung

* Splitbedingung für Fallpauschale C -> ZN173 3D-Bildsteuerung im Rahmen einer Linearbeschleunigerbehandlung (LE=je Eins

Fallpauschale C

* Gesamtpunkte -> 33 Kontaktpunkte -> 0 Leistungspunkte -> 33 Leistungszuschlag -> 33

* Belagsdaueruntergrenze -> 0 Belagsdauermittelwert -> 0 Belagsdauerobergrenze -> 0

Fallpauschale D

* Gesamtpunkte -> 2.211 Kontaktpunkte -> 0 Leistungspunkte -> 2.211 Leistungszuschlag -> 2.211

* Belagsdaueruntergrenze -> 0 Belagsdauermittelwert -> 0 Belagsdauerobergrenze -> 0

Baum im Modell 2025 nicht vorhanden

APG00.00 (Modell 2024)

Ambulanter Kontakt ohne codierte Leistungen

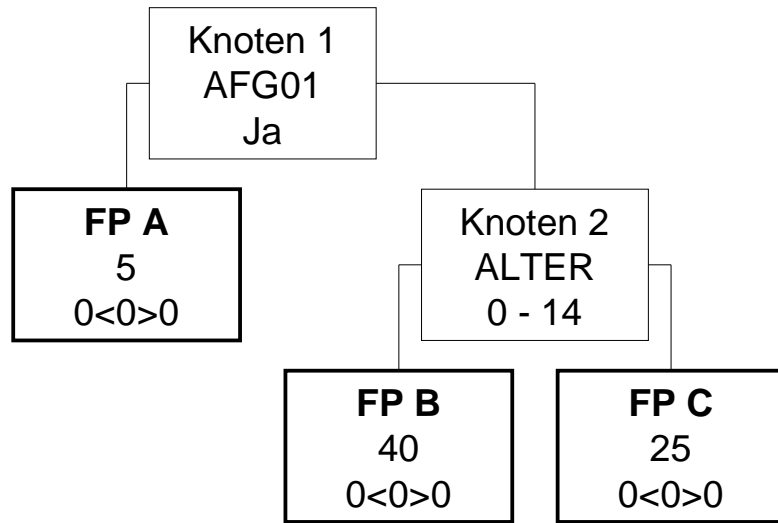

APG00.00 (Modell 2025)

Ambulanter Kontakt ohne codierte Leistungen

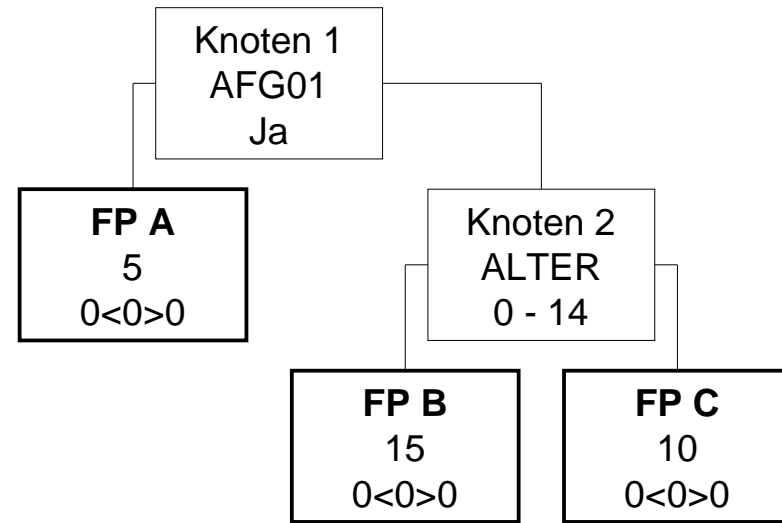

APG00.00 (Modell 2024)

Ambulanter Kontakt ohne codierte Leistungen

Knoten 1

* Splitmerkmal für Fallpauschale A -> Kontakt auf Zuweisungsfach (Radiologie, Labor, Pathologie, physikalische Therapie)

* Splitbedingung für Fallpauschale A -> Ja

Fallpauschale A

* Gesamtpunkte -> 5 Kontaktpunkte -> 5 Leistungspunkte -> 0 Leistungszuschlag -> 0

* Belagsdaueruntergrenze -> 0 Belagsdauermittelwert -> 0 Belagsdauerobergrenze -> 0

Knoten 2

* Splitmerkmal für Fallpauschale B -> Alter

* Splitbedingung für Fallpauschale B -> 0 - 14

Fallpauschale B

* Gesamtpunkte -> 40 Kontaktpunkte -> 40 Leistungspunkte -> 0 Leistungszuschlag -> 0

* Belagsdaueruntergrenze -> 0 Belagsdauermittelwert -> 0 Belagsdauerobergrenze -> 0

Fallpauschale C

* Gesamtpunkte -> 25 Kontaktpunkte -> 25 Leistungspunkte -> 0 Leistungszuschlag -> 0

* Belagsdaueruntergrenze -> 0 Belagsdauermittelwert -> 0 Belagsdauerobergrenze -> 0

APG00.00 (Modell 2025)

Ambulanter Kontakt ohne codierte Leistungen

Knoten 1

* Splitmerkmal für Fallpauschale A -> Kontakt auf Zuweisungsfach (Radiologie, Labor, Pathologie, physikalische Therapie)

* Splitbedingung für Fallpauschale A -> Ja

Fallpauschale A

* Gesamtpunkte -> 5 Kontaktpunkte -> 5 Leistungspunkte -> 0 Leistungszuschlag -> 0

* Belagsdaueruntergrenze -> 0 Belagsdauermittelwert -> 0 Belagsdauerobergrenze -> 0

Knoten 2

* Splitmerkmal für Fallpauschale B -> Alter

* Splitbedingung für Fallpauschale B -> 0 - 14

Fallpauschale B

* Gesamtpunkte -> 15 Kontaktpunkte -> 15 Leistungspunkte -> 0 Leistungszuschlag -> 0

* Belagsdaueruntergrenze -> 0 Belagsdauermittelwert -> 0 Belagsdauerobergrenze -> 0

Fallpauschale C

* Gesamtpunkte -> 10 Kontaktpunkte -> 10 Leistungspunkte -> 0 Leistungszuschlag -> 0

* Belagsdaueruntergrenze -> 0 Belagsdauermittelwert -> 0 Belagsdauerobergrenze -> 0

APG00.10 (Modell 2024)

Ambulanter Kontakt mit sonstigen Leistungen

Baum im Modell 2025 nicht vorhanden

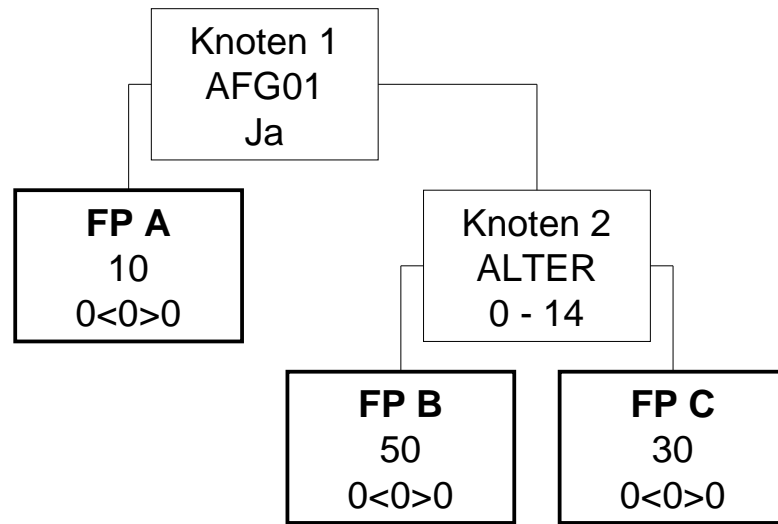

APG00.10 (Modell 2024)

Ambulanter Kontakt mit sonstigen Leistungen

Knoten 1

* Splitmerkmal für Fallpauschale A -> Kontakt auf Zuweisungsfach (Radiologie, Labor, Pathologie, physikalische Therapie)

* Splitbedingung für Fallpauschale A -> Ja

Fallpauschale A

* Gesamtpunkte -> 10 Kontaktpunkte -> 10 Leistungspunkte -> 0 Leistungszuschlag -> 0

* Belagsdaueruntergrenze -> 0 Belagsdauermittelwert -> 0 Belagsdauerobergrenze -> 0

Knoten 2

* Splitmerkmal für Fallpauschale B -> Alter

* Splitbedingung für Fallpauschale B -> 0 - 14

Fallpauschale B

* Gesamtpunkte -> 50 Kontaktpunkte -> 50 Leistungspunkte -> 0 Leistungszuschlag -> 0

* Belagsdaueruntergrenze -> 0 Belagsdauermittelwert -> 0 Belagsdauerobergrenze -> 0

Fallpauschale C

* Gesamtpunkte -> 30 Kontaktpunkte -> 30 Leistungspunkte -> 0 Leistungszuschlag -> 0

* Belagsdaueruntergrenze -> 0 Belagsdauermittelwert -> 0 Belagsdauerobergrenze -> 0

Baum im Modell 2025 nicht vorhanden

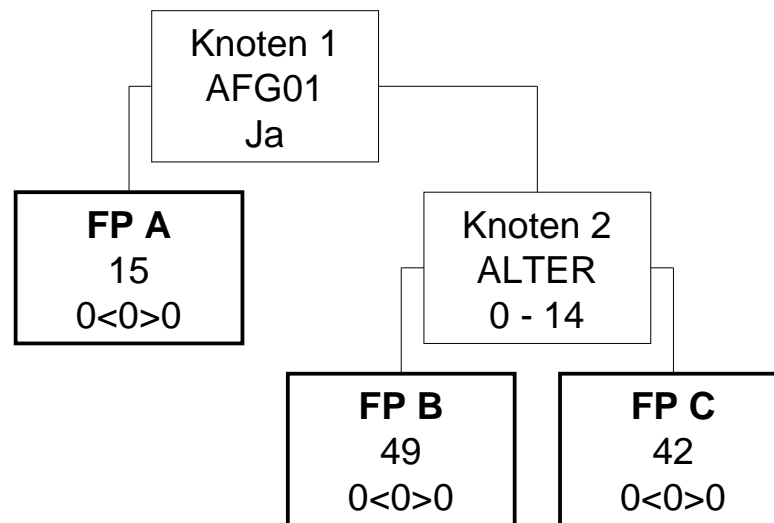

APG00.11 (Modell 2024)

Ambulanter Kontakt mit sonstigen Leistungen

APG00.11 (Modell 2025)

Ambulanter Kontakt mit sonstigen Diagnostik/Therapie-Leistungen

Knoten 1

* Splitmerkmal für Fallpauschale A -> Kontakt auf Zuweisungsfach (Radiologie, Labor, Pathologie, physikalische Therapie)

* Splitbedingung für Fallpauschale A -> Ja

Fallpauschale A

* Gesamtpunkte -> 15 Kontaktpunkte -> 5 Leistungspunkte -> 10 Leistungszuschlag -> 0

* Belagsdaueruntergrenze -> 0 Belagsdauermitelwert -> 0 Belagsdauerobergrenze -> 0

Knoten 2

* Splitmerkmal für Fallpauschale B -> Alter

* Splitbedingung für Fallpauschale B -> 0 - 14

Fallpauschale B

* Gesamtpunkte -> 49 Kontaktpunkte -> 22 Leistungspunkte -> 27 Leistungszuschlag -> 0

* Belagsdaueruntergrenze -> 0 Belagsdauermitelwert -> 0 Belagsdauerobergrenze -> 0

Fallpauschale C

* Gesamtpunkte -> 42 Kontaktpunkte -> 15 Leistungspunkte -> 27 Leistungszuschlag -> 0

* Belagsdaueruntergrenze -> 0 Belagsdauermitelwert -> 0 Belagsdauerobergrenze -> 0

Baum im Modell 2024 nicht vorhanden

APG00.12 (Modell 2025)

Ambulanter Kontakt mit sonstigen operativen Leistungen

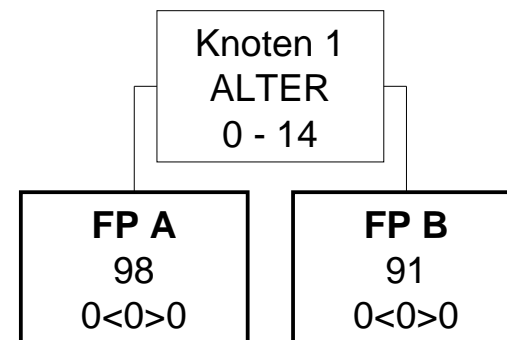

APG00.12 (Modell 2024)

Ambulanter Kontakt mit sonstigen Leistungen

APG00.12 (Modell 2025)

Ambulanter Kontakt mit sonstigen operativen Leistungen

Knoten 1

* Splitmerkmal für Fallpauschale A -> Alter

* Splitbedingung für Fallpauschale A -> 0 - 14

Fallpauschale A

* Gesamtpunkte -> 98 Kontaktpunkte -> 22 Leistungspunkte -> 76 Leistungszuschlag -> 0

* Belagsdaueruntergrenze -> 0 Belagsdauermitelwert -> 0 Belagsdauerobergrenze -> 0

Fallpauschale B

* Gesamtpunkte -> 91 Kontaktpunkte -> 15 Leistungspunkte -> 76 Leistungszuschlag -> 0

* Belagsdaueruntergrenze -> 0 Belagsdauermitelwert -> 0 Belagsdauerobergrenze -> 0

APG00.20 (Modell 2024)

Ambulanter Besuch mit fachspezifischer Erstuntersuchung

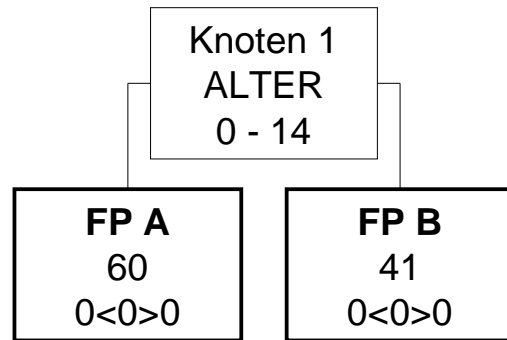

Baum im Modell 2025 nicht vorhanden

APG00.20 (Modell 2024)

Ambulanter Besuch mit fachspezifischer Erstuntersuchung

Knoten 1

* Splitmerkmal für Fallpauschale A -> Alter

* Splitbedingung für Fallpauschale A -> 0 - 14

Fallpauschale A

* Gesamtpunkte -> 60 Kontaktpunkte -> 60 Leistungspunkte -> 0 Leistungszuschlag -> 0

* Belagsdaueruntergrenze -> 0 Belagsdauermittelwert -> 0 Belagsdauerobergrenze -> 0

Fallpauschale B

* Gesamtpunkte -> 41 Kontaktpunkte -> 41 Leistungspunkte -> 0 Leistungszuschlag -> 0

* Belagsdaueruntergrenze -> 0 Belagsdauermittelwert -> 0 Belagsdauerobergrenze -> 0

Baum im Modell 2025 nicht vorhanden

APG00.25 (Modell 2024)

Ambulanter Folgebesuch

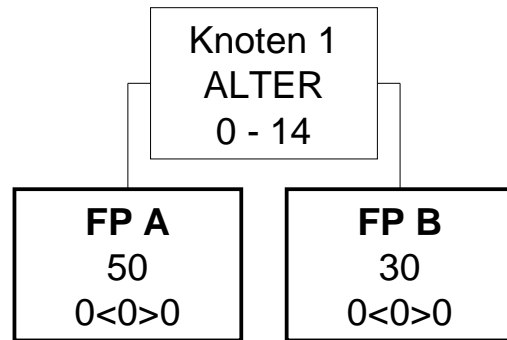

Baum im Modell 2025 nicht vorhanden

APG00.25 (Modell 2024)

Ambulanter Folgebesuch

Knoten 1

* Splitmerkmal für Fallpauschale A -> Alter

* Splitbedingung für Fallpauschale A -> 0 - 14

Fallpauschale A

* Gesamtpunkte -> 50 Kontaktpunkte -> 50 Leistungspunkte -> 0 Leistungszuschlag -> 0

* Belagsdaueruntergrenze -> 0 Belagsdauermittelwert -> 0 Belagsdauerobergrenze -> 0

Fallpauschale B

* Gesamtpunkte -> 30 Kontaktpunkte -> 30 Leistungspunkte -> 0 Leistungszuschlag -> 0

* Belagsdaueruntergrenze -> 0 Belagsdauermittelwert -> 0 Belagsdauerobergrenze -> 0

Baum im Modell 2025 nicht vorhanden

Baum im Modell 2024 nicht vorhanden

APG00.30 (Modell 2025)

Fachspezifische Konsultation

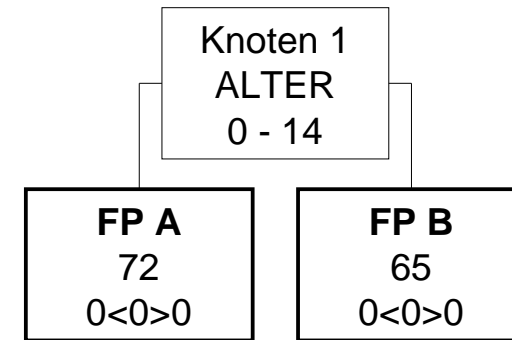

APG00.30 (Modell 2024)

Ambulanter Folgebesuch

APG00.30 (Modell 2025)

Fachspezifische Konsultation

Knoten 1

* Splitmerkmal für Fallpauschale A -> Alter

* Splitbedingung für Fallpauschale A -> 0 - 14

Fallpauschale A

* Gesamtpunkte -> 72 Kontaktpunkte -> 22 Leistungspunkte -> 50 Leistungszuschlag -> 0

* Belagsdaueruntergrenze -> 0 Belagsdauermitelwert -> 0 Belagsdauerobergrenze -> 0

Fallpauschale B

* Gesamtpunkte -> 65 Kontaktpunkte -> 15 Leistungspunkte -> 50 Leistungszuschlag -> 0

* Belagsdaueruntergrenze -> 0 Belagsdauermitelwert -> 0 Belagsdauerobergrenze -> 0

APG01.00 (Modell 2024)

Ambulante Diagnostik/Therapie - Nervensystem, Psyche

FP A

30

0<0>0

APG01.00 (Modell 2025)

Ambulante Diagnostik/Therapie - Nervensystem, Psyche

FP A

60

0<0>0

APG01.00 (Modell 2024)

Ambulante Diagnostik/Therapie - Nervensystem, Psyche

Fallpauschale A

* Gesamtpunkte -> 30 Kontaktpunkte -> 30 Leistungspunkte -> 0 Leistungszuschlag -> 0

* Belagsdaueruntergrenze -> 0 Belagsdauermittelwert -> 0 Belagsdauerobergrenze -> 0

APG01.00 (Modell 2025)

Ambulante Diagnostik/Therapie - Nervensystem, Psyche

Fallpauschale A

* Gesamtpunkte -> 60 Kontaktpunkte -> 31 Leistungspunkte -> 29 Leistungszuschlag -> 0

* Belagsdaueruntergrenze -> 0 Belagsdauermittelwert -> 0 Belagsdauerobergrenze -> 0

APG01.01 (Modell 2024)

Spezielle Diagnostik - Nervensystem

FP A

86

0<0>0

APG01.01 (Modell 2025)

Spezielle Diagnostik - Nervensystem

FP A

145

0<0>0

APG01.01 (Modell 2024)

Spezielle Diagnostik - Nervensystem

Fallpauschale A

* Gesamtpunkte -> 86 Kontaktpunkte -> 45 Leistungspunkte -> 41 Leistungszuschlag -> 0

* Belagsdaueruntergrenze -> 0 Belagsdauermittelwert -> 0 Belagsdauerobergrenze -> 0

APG01.01 (Modell 2025)

Spezielle Diagnostik - Nervensystem

Fallpauschale A

* Gesamtpunkte -> 145 Kontaktpunkte -> 63 Leistungspunkte -> 82 Leistungszuschlag -> 0

* Belagsdaueruntergrenze -> 0 Belagsdauermittelwert -> 0 Belagsdauerobergrenze -> 0

APG01.02 (Modell 2024)

Spezielle neurophysiologische Diagnostik (Langzeit-EEG)

FP A

229

0<0>0

APG01.02 (Modell 2025)

Spezielle neurophysiologische Diagnostik (Langzeit-EEG)

FP A

323

0<0>0

APG01.02 (Modell 2024)

Spezielle neurophysiologische Diagnostik (Langzeit-EEG)

Fallpauschale A

* Gesamtpunkte -> 229 Kontaktpunkte -> 55 Leistungspunkte -> 174 Leistungszuschlag -> 0

* Belagsdaueruntergrenze -> 0 Belagsdauermittelwert -> 0 Belagsdauerobergrenze -> 0

APG01.02 (Modell 2025)

Spezielle neurophysiologische Diagnostik (Langzeit-EEG)

Fallpauschale A

* Gesamtpunkte -> 323 Kontaktpunkte -> 63 Leistungspunkte -> 260 Leistungszuschlag -> 0

* Belagsdaueruntergrenze -> 0 Belagsdauermittelwert -> 0 Belagsdauerobergrenze -> 0

APG01.03 (Modell 2024)

Spezielle Diagnostik - Nervensystem (Magnetenzephalographie)

FP A

675

0<0>0

APG01.03 (Modell 2025)

Spezielle Diagnostik - Nervensystem (Magnetenzephalographie)

FP A

1.166

0<0>0

APG01.03 (Modell 2024)

Spezielle Diagnostik - Nervensystem (Magnetenzephalographie)

Fallpauschale A

* Gesamtpunkte -> 675 Kontaktpunkte -> 45 Leistungspunkte -> 630 Leistungszuschlag -> 0

* Belagsdaueruntergrenze -> 0 Belagsdauermittelwert -> 0 Belagsdauerobergrenze -> 0

APG01.03 (Modell 2025)

Spezielle Diagnostik - Nervensystem (Magnetenzephalographie)

Fallpauschale A

* Gesamtpunkte -> 1.166 Kontaktpunkte -> 63 Leistungspunkte -> 1.103 Leistungszuschlag -> 0

* Belagsdaueruntergrenze -> 0 Belagsdauermittelwert -> 0 Belagsdauerobergrenze -> 0

APG01.04 (Modell 2024)

Schlaflabor

FP A

430

0<0>0

APG01.04 (Modell 2025)

Schlaflabor

FP A

729

0<0>0

APG01.04 (Modell 2024)

Schlaflabor

Fallpauschale A

* Gesamtpunkte -> 430 Kontaktpunkte -> 45 Leistungspunkte -> 385 Leistungszuschlag -> 0

* Belagsdaueruntergrenze -> 0 Belagsdauermittelwert -> 0 Belagsdauerobergrenze -> 0

APG01.04 (Modell 2025)

Schlaflabor

Fallpauschale A

* Gesamtpunkte -> 729 Kontaktpunkte -> 25 Leistungspunkte -> 704 Leistungszuschlag -> 0

* Belagsdaueruntergrenze -> 0 Belagsdauermittelwert -> 0 Belagsdauerobergrenze -> 0

APG01.10 (Modell 2024)

Strukturierte Diagnostik/Therapie/Nachsorge bei neurologischen Erkrankungen

FP A

258

0<0>0

APG01.10 (Modell 2025)

Strukturierte Diagnostik/Therapie/Nachsorge bei neurologischen Erkrankungen

FP A

500

0<0>0

APG01.10 (Modell 2024)

Strukturierte Diagnostik/Therapie/Nachsorge bei neurologischen Erkrankungen

Fallpauschale A

* Gesamtpunkte -> 258 Kontaktpunkte -> 35 Leistungspunkte -> 223 Leistungszuschlag -> 0

* Belagsdaueruntergrenze -> 0 Belagsdauermittelwert -> 0 Belagsdauerobergrenze -> 0

APG01.10 (Modell 2025)

Strukturierte Diagnostik/Therapie/Nachsorge bei neurologischen Erkrankungen

Fallpauschale A

* Gesamtpunkte -> 500 Kontaktpunkte -> 63 Leistungspunkte -> 437 Leistungszuschlag -> 0

* Belagsdaueruntergrenze -> 0 Belagsdauermittelwert -> 0 Belagsdauerobergrenze -> 0

APG01.21 (Modell 2024)

Spezielle Diagnostik/Therapie - Psyche

FP A

83

0<0>0

APG01.21 (Modell 2025)

Spezielle Diagnostik/Therapie - Psyche

FP A

117

0<0>0

APG01.21 (Modell 2024)

Spezielle Diagnostik/Therapie - Psyche

Fallpauschale A

* Gesamtpunkte -> 83 Kontaktpunkte -> 40 Leistungspunkte -> 43 Leistungszuschlag -> 0

* Belagsdaueruntergrenze -> 0 Belagsdauermittelwert -> 0 Belagsdauerobergrenze -> 0

APG01.21 (Modell 2025)

Spezielle Diagnostik/Therapie - Psyche

Fallpauschale A

* Gesamtpunkte -> 117 Kontaktpunkte -> 31 Leistungspunkte -> 86 Leistungszuschlag -> 0

* Belagsdaueruntergrenze -> 0 Belagsdauermittelwert -> 0 Belagsdauerobergrenze -> 0

APG01.31 (Modell 2024)

Transkranielle Magnetstimulation

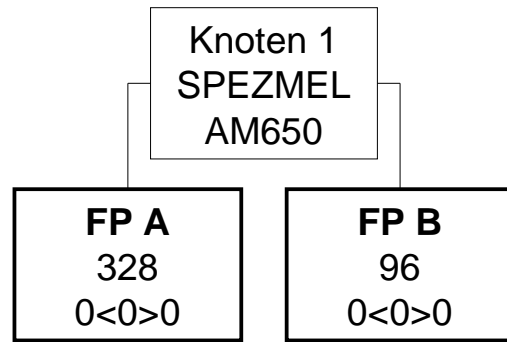

APG01.31 (Modell 2025)

Transkranielle Magnetstimulation

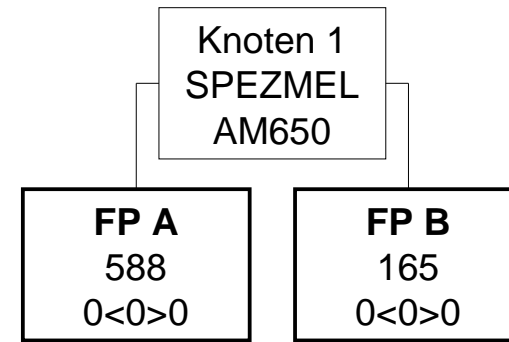

APG01.31 (Modell 2024)

Transkranielle Magnetstimulation

Knoten 1

* Splitmerkmal für Fallpauschale A -> Spezielle medizinische Einzelleistung

* Splitbedingung für Fallpauschale A -> AM650 Repetitive transkranielle Magnetstimulation – Planung (LE=je Sitzung)

Fallpauschale A

* Gesamtpunkte -> 328 Kontaktpunkte -> 40 Leistungspunkte -> 288 Leistungszuschlag -> 0

* Belagsdaueruntergrenze -> 0 Belagsdauermittelwert -> 0 Belagsdauerobergrenze -> 0

Fallpauschale B

* Gesamtpunkte -> 96 Kontaktpunkte -> 40 Leistungspunkte -> 56 Leistungszuschlag -> 0

* Belagsdaueruntergrenze -> 0 Belagsdauermittelwert -> 0 Belagsdauerobergrenze -> 0

APG01.31 (Modell 2025)

Transkranielle Magnetstimulation

Knoten 1

* Splitmerkmal für Fallpauschale A -> Spezielle medizinische Einzelleistung

* Splitbedingung für Fallpauschale A -> AM650 Repetitive transkranielle Magnetstimulation – Planung (LE=je Sitzung)

Fallpauschale A

* Gesamtpunkte -> 588 Kontaktpunkte -> 67 Leistungspunkte -> 521 Leistungszuschlag -> 0

* Belagsdaueruntergrenze -> 0 Belagsdauermittelwert -> 0 Belagsdauerobergrenze -> 0

Fallpauschale B

* Gesamtpunkte -> 165 Kontaktpunkte -> 45 Leistungspunkte -> 120 Leistungszuschlag -> 0

* Belagsdaueruntergrenze -> 0 Belagsdauermittelwert -> 0 Belagsdauerobergrenze -> 0

APG01.32 (Modell 2024)

Elektrokonvulsionstherapie

FP A

194

0<0>0

APG01.32 (Modell 2025)

Elektrokonvulsionstherapie

FP A

249

0<0>0

APG01.32 (Modell 2024)

Elektrokonvulsionstherapie

Fallpauschale A

* Gesamtpunkte -> 194 Kontaktpunkte -> 40 Leistungspunkte -> 154 Leistungszuschlag -> 0

* Belagsdaueruntergrenze -> 0 Belagsdauermittelwert -> 0 Belagsdauerobergrenze -> 0

APG01.32 (Modell 2025)

Elektrokonvulsionstherapie

Fallpauschale A

* Gesamtpunkte -> 249 Kontaktpunkte -> 67 Leistungspunkte -> 182 Leistungszuschlag -> 0

* Belagsdaueruntergrenze -> 0 Belagsdauermittelwert -> 0 Belagsdauerobergrenze -> 0

APG02.00 (Modell 2024)

Ambulante Diagnostik/Therapie - Auge

FP A

34

0<0>0

APG02.00 (Modell 2025)

Ambulante Diagnostik/Therapie - Auge

FP A

14

0<0>0

APG02.00 (Modell 2024)

Ambulante Diagnostik/Therapie - Auge

Fallpauschale A

* Gesamtpunkte -> 34 Kontaktpunkte -> 34 Leistungspunkte -> 0 Leistungszuschlag -> 0

* Belagsdaueruntergrenze -> 0 Belagsdauermittelwert -> 0 Belagsdauerobergrenze -> 0

APG02.00 (Modell 2025)

Ambulante Diagnostik/Therapie - Auge

Fallpauschale A

* Gesamtpunkte -> 14 Kontaktpunkte -> 5 Leistungspunkte -> 9 Leistungszuschlag -> 0

* Belagsdaueruntergrenze -> 0 Belagsdauermittelwert -> 0 Belagsdauerobergrenze -> 0

APG02.01 (Modell 2024)

Spezielle Diagnostik - Auge

FP A

67

0<0>0

APG02.01 (Modell 2025)

Spezielle Diagnostik - Auge

FP A

35

0<0>0

APG02.01 (Modell 2024)

Spezielle Diagnostik - Auge

Fallpauschale A

* Gesamtpunkte -> 67 Kontaktpunkte -> 33 Leistungspunkte -> 34 Leistungszuschlag -> 0

* Belagsdaueruntergrenze -> 0 Belagsdauermittelwert -> 0 Belagsdauerobergrenze -> 0

APG02.01 (Modell 2025)

Spezielle Diagnostik - Auge

Fallpauschale A

* Gesamtpunkte -> 35 Kontaktpunkte -> 5 Leistungspunkte -> 30 Leistungszuschlag -> 0

* Belagsdaueruntergrenze -> 0 Belagsdauermittelwert -> 0 Belagsdauerobergrenze -> 0

APG02.11 (Modell 2024)

Spezielle Therapien - Auge

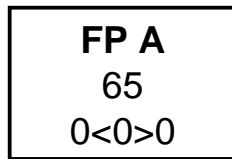

APG02.11 (Modell 2025)

Spezielle Therapien - Auge

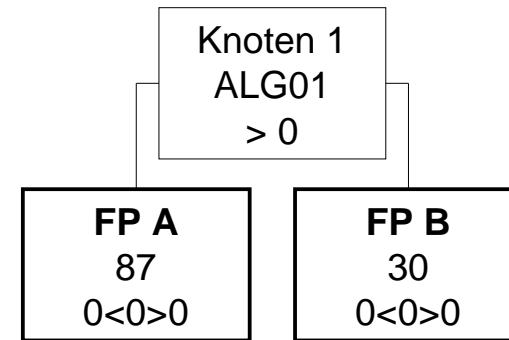

APG02.11 (Modell 2024)

Spezielle Therapien - Auge

Fallpauschale A

* Gesamtpunkte -> 65 Kontaktpunkte -> 34 Leistungspunkte -> 31 Leistungszuschlag -> 0

* Belagsdaueruntergrenze -> 0 Belagsdauermittelwert -> 0 Belagsdauerobergrenze -> 0

APG02.11 (Modell 2025)

Spezielle Therapien - Auge

Knoten 1

* Splitmerkmal für Fallpauschale A -> Medizinische Einzelleistungen (MEL) aus der Gruppe ALG01

* Splitbedingung für Fallpauschale A -> >0

Fallpauschale A

* Gesamtpunkte -> 87 Kontaktpunkte -> 5 Leistungspunkte -> 82 Leistungszuschlag -> 0

* Belagsdaueruntergrenze -> 0 Belagsdauermittelwert -> 0 Belagsdauerobergrenze -> 0

Fallpauschale B

* Gesamtpunkte -> 30 Kontaktpunkte -> 5 Leistungspunkte -> 25 Leistungszuschlag -> 0

* Belagsdaueruntergrenze -> 0 Belagsdauermittelwert -> 0 Belagsdauerobergrenze -> 0

APG02.12 (Modell 2024)

Lasertherapie - Auge

FP A

76

0<0>0

APG02.12 (Modell 2025)

Lasertherapie - Auge

FP A

66

0<0>0

APG02.12 (Modell 2024)

Lasertherapie - Auge

Fallpauschale A

* Gesamtpunkte -> 76 Kontaktpunkte -> 35 Leistungspunkte -> 41 Leistungszuschlag -> 0

* Belagsdaueruntergrenze -> 0 Belagsdauermittelwert -> 0 Belagsdauerobergrenze -> 0

APG02.12 (Modell 2025)

Lasertherapie - Auge

Fallpauschale A

* Gesamtpunkte -> 66 Kontaktpunkte -> 5 Leistungspunkte -> 61 Leistungszuschlag -> 0

* Belagsdaueruntergrenze -> 0 Belagsdauermittelwert -> 0 Belagsdauerobergrenze -> 0

APG02.13 (Modell 2024)

Photodynamische Therapie der Makula

FP A

1.414

0<0>0

APG02.13 (Modell 2025)

Photodynamische Therapie der Makula

FP A

1.572

0<0>0

APG02.13 (Modell 2024)

Photodynamische Therapie der Makula

Fallpauschale A

* Gesamtpunkte -> 1.414 Kontaktpunkte -> 36 Leistungspunkte -> 1.378 Leistungszuschlag -> 0

* Belagsdaueruntergrenze -> 0 Belagsdauermittelwert -> 0 Belagsdauerobergrenze -> 0

APG02.13 (Modell 2025)

Photodynamische Therapie der Makula

Fallpauschale A

* Gesamtpunkte -> 1.572 Kontaktpunkte -> 5 Leistungspunkte -> 1.567 Leistungszuschlag -> 0

* Belagsdaueruntergrenze -> 0 Belagsdauermittelwert -> 0 Belagsdauerobergrenze -> 0

APG02.14 (Modell 2024)

Intravitreale Therapie bei Makulaödem/-degeneration

FP A

315

0<0>0

APG02.14 (Modell 2025)

Intravitreale Injektion mit Anti-VEGF

FP A

258

0<0>0

APG02.14 (Modell 2024)

Intravitreale Therapie bei Makulaödem/-degeneration

Fallpauschale A

* Gesamtpunkte -> 315 Kontaktpunkte -> 33 Leistungspunkte -> 282 Leistungszuschlag -> 0

* Belagsdaueruntergrenze -> 0 Belagsdauermittelwert -> 0 Belagsdauerobergrenze -> 0

APG02.14 (Modell 2025)

Intravitreale Injektion mit Anti-VEGF

Fallpauschale A

* Gesamtpunkte -> 258 Kontaktpunkte -> 5 Leistungspunkte -> 253 Leistungszuschlag -> 0

* Belagsdaueruntergrenze -> 0 Belagsdauermittelwert -> 0 Belagsdauerobergrenze -> 0

APG02.15 (Modell 2024)

Kryokoagulation der Netzhaut

FP A

177

0<0>0

APG02.15 (Modell 2025)

Kryokoagulation der Netzhaut

FP A

210

0<0>0

APG02.15 (Modell 2024)

Kryokoagulation der Netzhaut

Fallpauschale A

* Gesamtpunkte -> 177 Kontaktpunkte -> 35 Leistungspunkte -> 142 Leistungszuschlag -> 0

* Belagsdaueruntergrenze -> 0 Belagsdauermittelwert -> 0 Belagsdauerobergrenze -> 0

APG02.15 (Modell 2025)

Kryokoagulation der Netzhaut

Fallpauschale A

* Gesamtpunkte -> 210 Kontaktpunkte -> 5 Leistungspunkte -> 205 Leistungszuschlag -> 0

* Belagsdaueruntergrenze -> 0 Belagsdauermittelwert -> 0 Belagsdauerobergrenze -> 0

APG02.21 (Modell 2024)

Orthoptik

FP A

61

0<0>0

APG02.21 (Modell 2025)

Orthoptik

FP A

46

0<0>0

APG02.21 (Modell 2024)

Orthoptik

Fallpauschale A

* Gesamtpunkte -> 61 Kontaktpunkte -> 33 Leistungspunkte -> 28 Leistungszuschlag -> 0

* Belagsdaueruntergrenze -> 0 Belagsdauermittelwert -> 0 Belagsdauerobergrenze -> 0

APG02.21 (Modell 2025)

Orthoptik

Fallpauschale A

* Gesamtpunkte -> 46 Kontaktpunkte -> 5 Leistungspunkte -> 41 Leistungszuschlag -> 0

* Belagsdaueruntergrenze -> 0 Belagsdauermittelwert -> 0 Belagsdauerobergrenze -> 0

APG03.00 (Modell 2024)

Ambulante Diagnostik/Therapie - Ohr

FP A

37

0<0>0

APG03.00 (Modell 2025)

Ambulante Diagnostik/Therapie - Ohr

FP A

30

0<0>0

APG03.00 (Modell 2024)

Ambulante Diagnostik/Therapie - Ohr

Fallpauschale A

* Gesamtpunkte -> 37 Kontaktpunkte -> 37 Leistungspunkte -> 0 Leistungszuschlag -> 0

* Belagsdaueruntergrenze -> 0 Belagsdauermittelwert -> 0 Belagsdauerobergrenze -> 0

APG03.00 (Modell 2025)

Ambulante Diagnostik/Therapie - Ohr

Fallpauschale A

* Gesamtpunkte -> 30 Kontaktpunkte -> 7 Leistungspunkte -> 23 Leistungszuschlag -> 0

* Belagsdaueruntergrenze -> 0 Belagsdauermittelwert -> 0 Belagsdauerobergrenze -> 0

APG03.01 (Modell 2024)

Spezielle Diagnostik - Ohr

FP A

65

0<0>0

APG03.01 (Modell 2025)

Spezielle Diagnostik/Therapie - Ohr

FP A

77

0<0>0

APG03.01 (Modell 2024)

Spezielle Diagnostik - Ohr

Fallpauschale A

* Gesamtpunkte -> 65 Kontaktpunkte -> 40 Leistungspunkte -> 25 Leistungszuschlag -> 0

* Belagsdaueruntergrenze -> 0 Belagsdauermittelwert -> 0 Belagsdauerobergrenze -> 0

APG03.01 (Modell 2025)

Spezielle Diagnostik/Therapie - Ohr

Fallpauschale A

* Gesamtpunkte -> 77 Kontaktpunkte -> 7 Leistungspunkte -> 70 Leistungszuschlag -> 0

* Belagsdaueruntergrenze -> 0 Belagsdauermittelwert -> 0 Belagsdauerobergrenze -> 0

APG03.10 (Modell 2024)

Ambulante Diagnostik/Therapie - Nase/Rachen/Kehlkopf

FP A

38

0<0>0

APG03.10 (Modell 2025)

Ambulante Diagnostik/Therapie - Nase/Rachen/Kehlkopf

FP A

29

0<0>0

APG03.10 (Modell 2024)

Ambulante Diagnostik/Therapie - Nase/Rachen/Kehlkopf

Fallpauschale A

* Gesamtpunkte -> 38 Kontaktpunkte -> 38 Leistungspunkte -> 0 Leistungszuschlag -> 0

* Belagsdaueruntergrenze -> 0 Belagsdauermittelwert -> 0 Belagsdauerobergrenze -> 0

APG03.10 (Modell 2025)

Ambulante Diagnostik/Therapie - Nase/Rachen/Kehlkopf

Fallpauschale A

* Gesamtpunkte -> 29 Kontaktpunkte -> 7 Leistungspunkte -> 22 Leistungszuschlag -> 0

* Belagsdaueruntergrenze -> 0 Belagsdauermittelwert -> 0 Belagsdauerobergrenze -> 0

APG03.11 (Modell 2024)

Spezielle Therapie - Nase/Rachen

FP A

56

0<0>0

APG03.11 (Modell 2025)

Spezielle Diagnostik/Therapie - Nase/Rachen

FP A

54

0<0>0

APG03.11 (Modell 2024)

Spezielle Therapie - Nase/Rachen

Fallpauschale A

* Gesamtpunkte -> 56 Kontaktpunkte -> 38 Leistungspunkte -> 18 Leistungszuschlag -> 0

* Belagsdaueruntergrenze -> 0 Belagsdauermittelwert -> 0 Belagsdauerobergrenze -> 0

APG03.11 (Modell 2025)

Spezielle Diagnostik/Therapie - Nase/Rachen

Fallpauschale A

* Gesamtpunkte -> 54 Kontaktpunkte -> 7 Leistungspunkte -> 47 Leistungszuschlag -> 0

* Belagsdaueruntergrenze -> 0 Belagsdauermittelwert -> 0 Belagsdauerobergrenze -> 0

APG03.12 (Modell 2024)

Spezielle Diagnostik - Kehlkopf

FP A

85

0<0>0

APG03.12 (Modell 2025)

Spezielle Diagnostik/Therapie - Kehlkopf

FP A

96

0<0>0

APG03.12 (Modell 2024)

Spezielle Diagnostik - Kehlkopf

Fallpauschale A

* Gesamtpunkte -> 85 Kontaktpunkte -> 38 Leistungspunkte -> 47 Leistungszuschlag -> 0

* Belagsdaueruntergrenze -> 0 Belagsdauermittelwert -> 0 Belagsdauerobergrenze -> 0

APG03.12 (Modell 2025)

Spezielle Diagnostik/Therapie - Kehlkopf

Fallpauschale A

* Gesamtpunkte -> 96 Kontaktpunkte -> 7 Leistungspunkte -> 89 Leistungszuschlag -> 0

* Belagsdaueruntergrenze -> 0 Belagsdauermittelwert -> 0 Belagsdauerobergrenze -> 0

APG03.21 (Modell 2024)

Ambulante Eingriffe - Ohr/Nase/Rachen

FP A

203

0<0>0

APG03.21 (Modell 2025)

Ambulante Eingriffe - Ohr/Nase/Rachen

FP A

231

0<0>0

APG03.21 (Modell 2024)

Ambulante Eingriffe - Ohr/Nase/Rachen

Fallpauschale A

* Gesamtpunkte -> 203 Kontaktpunkte -> 38 Leistungspunkte -> 165 Leistungszuschlag -> 0

* Belagsdaueruntergrenze -> 0 Belagsdauermittelwert -> 0 Belagsdauerobergrenze -> 0

APG03.21 (Modell 2025)

Ambulante Eingriffe - Ohr/Nase/Rachen

Fallpauschale A

* Gesamtpunkte -> 231 Kontaktpunkte -> 67 Leistungspunkte -> 164 Leistungszuschlag -> 0

* Belagsdaueruntergrenze -> 0 Belagsdauermittelwert -> 0 Belagsdauerobergrenze -> 0

APG03.25 (Modell 2024)

Ambulante Eingriffe - Kehlkopf/Trachea

FP A

120

0<0>0

APG03.25 (Modell 2025)

Ambulante Eingriffe - Kehlkopf/Trachea

FP A

288

0<0>0

APG03.25 (Modell 2024)

Ambulante Eingriffe - Kehlkopf/Trachea

Fallpauschale A

* Gesamtpunkte -> 120 Kontaktpunkte -> 38 Leistungspunkte -> 82 Leistungszuschlag -> 0

* Belagsdaueruntergrenze -> 0 Belagsdauermittelwert -> 0 Belagsdauerobergrenze -> 0

APG03.25 (Modell 2025)

Ambulante Eingriffe - Kehlkopf/Trachea

Fallpauschale A

* Gesamtpunkte -> 288 Kontaktpunkte -> 67 Leistungspunkte -> 221 Leistungszuschlag -> 0

* Belagsdaueruntergrenze -> 0 Belagsdauermittelwert -> 0 Belagsdauerobergrenze -> 0

APG03.31 (Modell 2024)

Logopädisch-phoniatrische Diagnostik/Therapie (einzel)

FP A

43

0<0>0

APG03.31 (Modell 2025)

Logopädisch-phoniatrische Diagnostik/Therapie (einzel)

FP A

61

0<0>0

APG03.31 (Modell 2024)

Logopädisch-phoniatrische Diagnostik/Therapie (einzel)

Fallpauschale A

* Gesamtpunkte -> 43 Kontaktpunkte -> 19 Leistungspunkte -> 24 Leistungszuschlag -> 0

* Belagsdaueruntergrenze -> 0 Belagsdauermittelwert -> 0 Belagsdauerobergrenze -> 0

APG03.31 (Modell 2025)

Logopädisch-phoniatrische Diagnostik/Therapie (einzel)

Fallpauschale A

* Gesamtpunkte -> 61 Kontaktpunkte -> 17 Leistungspunkte -> 44 Leistungszuschlag -> 0

* Belagsdaueruntergrenze -> 0 Belagsdauermittelwert -> 0 Belagsdauerobergrenze -> 0

APG03.50 (Modell 2024)

Ambulante Diagnostik/Therapie - Mundhöhle, Zahn

FP A

49

0<0>0

APG03.50 (Modell 2025)

Ambulante Diagnostik/Therapie - Mundhöhle/Zähne/Kiefer

FP A

51

0<0>0

APG03.50 (Modell 2024)

Ambulante Diagnostik/Therapie - Mundhöhle, Zahn

Fallpauschale A

* Gesamtpunkte -> 49 Kontaktpunkte -> 49 Leistungspunkte -> 0 Leistungszuschlag -> 0

* Belagsdaueruntergrenze -> 0 Belagsdauermittelwert -> 0 Belagsdauerobergrenze -> 0

APG03.50 (Modell 2025)

Ambulante Diagnostik/Therapie - Mundhöhle/Zähne/Kiefer

Fallpauschale A

* Gesamtpunkte -> 51 Kontaktpunkte -> 28 Leistungspunkte -> 23 Leistungszuschlag -> 0

* Belagsdaueruntergrenze -> 0 Belagsdauermittelwert -> 0 Belagsdauerobergrenze -> 0

APG03.51 (Modell 2024)

Spezielle Therapie - Mundhöhle/Zähne/Kiefer

FP A

102

0<0>0

APG03.51 (Modell 2025)

Spezielle Diagnostik/Therapie - Mundhöhle/Zähne/Kiefer

FP A

135

0<0>0

APG03.51 (Modell 2024)

Spezielle Therapie - Mundhöhle/Zähne/Kiefer

Fallpauschale A

* Gesamtpunkte -> 102 Kontaktpunkte -> 52 Leistungspunkte -> 50 Leistungszuschlag -> 0

* Belagsdaueruntergrenze -> 0 Belagsdauermittelwert -> 0 Belagsdauerobergrenze -> 0

APG03.51 (Modell 2025)

Spezielle Diagnostik/Therapie - Mundhöhle/Zähne/Kiefer

Fallpauschale A

* Gesamtpunkte -> 135 Kontaktpunkte -> 47 Leistungspunkte -> 88 Leistungszuschlag -> 0

* Belagsdaueruntergrenze -> 0 Belagsdauermittelwert -> 0 Belagsdauerobergrenze -> 0

APG03.61 (Modell 2024)

Kieferorthopädische Behandlung

FP A

158

0<0>0

APG03.61 (Modell 2025)

Kieferorthopädische Behandlung

FP A

176

0<0>0

APG03.61 (Modell 2024)

Kieferorthopädische Behandlung

Fallpauschale A

* Gesamtpunkte -> 158 Kontaktpunkte -> 51 Leistungspunkte -> 107 Leistungszuschlag -> 0

* Belagsdaueruntergrenze -> 0 Belagsdauermittelwert -> 0 Belagsdauerobergrenze -> 0

APG03.61 (Modell 2025)

Kieferorthopädische Behandlung

Fallpauschale A

* Gesamtpunkte -> 176 Kontaktpunkte -> 47 Leistungspunkte -> 129 Leistungszuschlag -> 0

* Belagsdaueruntergrenze -> 0 Belagsdauermittelwert -> 0 Belagsdauerobergrenze -> 0

APG04.00 (Modell 2024)

Ambulante Diagnostik/Therapie - Atmung, Respirationstrakt

FP A

47

0<0>0

APG04.00 (Modell 2025)

Ambulante Diagnostik/Therapie - Atmung, Respirationstrakt

FP A

30

0<0>0

APG04.00 (Modell 2024)

Ambulante Diagnostik/Therapie - Atmung, Respirationstrakt

Fallpauschale A

* Gesamtpunkte -> 47 Kontaktpunkte -> 47 Leistungspunkte -> 0 Leistungszuschlag -> 0

* Belagsdaueruntergrenze -> 0 Belagsdauermittelwert -> 0 Belagsdauerobergrenze -> 0

APG04.00 (Modell 2025)

Ambulante Diagnostik/Therapie - Atmung, Respirationstrakt

Fallpauschale A

* Gesamtpunkte -> 30 Kontaktpunkte -> 5 Leistungspunkte -> 25 Leistungszuschlag -> 0

* Belagsdaueruntergrenze -> 0 Belagsdauermittelwert -> 0 Belagsdauerobergrenze -> 0

APG04.01 (Modell 2024)

Spezielle Diagnostik - Atmung, Respirationstrakt

FP A

92

0<0>0

APG04.01 (Modell 2025)

Spezielle Diagnostik - Atmung, Respirationstrakt

FP A

183

0<0>0

APG04.01 (Modell 2024)

Spezielle Diagnostik - Atmung, Respirationstrakt

Fallpauschale A

* Gesamtpunkte -> 92 Kontaktpunkte -> 49 Leistungspunkte -> 43 Leistungszuschlag -> 0

* Belagsdaueruntergrenze -> 0 Belagsdauermittelwert -> 0 Belagsdauerobergrenze -> 0

APG04.01 (Modell 2025)

Spezielle Diagnostik - Atmung, Respirationstrakt

Fallpauschale A

* Gesamtpunkte -> 183 Kontaktpunkte -> 16 Leistungspunkte -> 167 Leistungszuschlag -> 0

* Belagsdaueruntergrenze -> 0 Belagsdauermittelwert -> 0 Belagsdauerobergrenze -> 0

APG05.00 (Modell 2024)

Ambulante Diagnostik/Therapie - Blut/Herz/Kreislauf

FP A

44

0<0>0

APG05.00 (Modell 2025)

Ambulante Diagnostik/Therapie - Blut/Herz/Kreislauf

FP A

60

0<0>0

APG05.00 (Modell 2024)

Ambulante Diagnostik/Therapie - Blut/Herz/Kreislauf

Fallpauschale A

* Gesamtpunkte -> 44 Kontaktpunkte -> 44 Leistungspunkte -> 0 Leistungszuschlag -> 0

* Belagsdaueruntergrenze -> 0 Belagsdauermittelwert -> 0 Belagsdauerobergrenze -> 0

APG05.00 (Modell 2025)

Ambulante Diagnostik/Therapie - Blut/Herz/Kreislauf

Fallpauschale A

* Gesamtpunkte -> 60 Kontaktpunkte -> 36 Leistungspunkte -> 24 Leistungszuschlag -> 0

* Belagsdaueruntergrenze -> 0 Belagsdauermittelwert -> 0 Belagsdauerobergrenze -> 0

APG05.01 (Modell 2024)

Spezielle Diagnostik - Herz/Kreislauf

FP A

81

0<0>0

APG05.01 (Modell 2025)

Spezielle Diagnostik - Herz/Kreislauf

FP A

107

0<0>0

APG05.01 (Modell 2024)

Spezielle Diagnostik - Herz/Kreislauf

Fallpauschale A

* Gesamtpunkte -> 81 Kontaktpunkte -> 52 Leistungspunkte -> 29 Leistungszuschlag -> 0

* Belagsdaueruntergrenze -> 0 Belagsdauermittelwert -> 0 Belagsdauerobergrenze -> 0

APG05.01 (Modell 2025)

Spezielle Diagnostik - Herz/Kreislauf

Fallpauschale A

* Gesamtpunkte -> 107 Kontaktpunkte -> 40 Leistungspunkte -> 67 Leistungszuschlag -> 0

* Belagsdaueruntergrenze -> 0 Belagsdauermittelwert -> 0 Belagsdauerobergrenze -> 0

APG05.11 (Modell 2024)

Ambulante Eingriffe - Venen

FP A

110

0<0>0

APG05.11 (Modell 2025)

Ambulante Eingriffe - Venen

FP A

232

0<0>0

APG05.11 (Modell 2024)

Ambulante Eingriffe - Venen

Fallpauschale A

* Gesamtpunkte -> 110 Kontaktpunkte -> 40 Leistungspunkte -> 70 Leistungszuschlag -> 0

* Belagsdaueruntergrenze -> 0 Belagsdauermittelwert -> 0 Belagsdauerobergrenze -> 0

APG05.11 (Modell 2025)

Ambulante Eingriffe - Venen

Fallpauschale A

* Gesamtpunkte -> 232 Kontaktpunkte -> 56 Leistungspunkte -> 176 Leistungszuschlag -> 0

* Belagsdaueruntergrenze -> 0 Belagsdauermittelwert -> 0 Belagsdauerobergrenze -> 0

APG06.01 (Modell 2024)

Spezielle Diagnostik/Therapie - Diabetes mellitus

FP A

87

0<0>0

APG06.01 (Modell 2025)

Spezielle Diagnostik/Therapie - Diabetes mellitus

FP A

137

0<0>0

APG06.01 (Modell 2024)

Spezielle Diagnostik/Therapie - Diabetes mellitus

Fallpauschale A

* Gesamtpunkte -> 87 Kontaktpunkte -> 47 Leistungspunkte -> 40 Leistungszuschlag -> 0

* Belagsdaueruntergrenze -> 0 Belagsdauermittelwert -> 0 Belagsdauerobergrenze -> 0

APG06.01 (Modell 2025)

Spezielle Diagnostik/Therapie - Diabetes mellitus

Fallpauschale A

* Gesamtpunkte -> 137 Kontaktpunkte -> 56 Leistungspunkte -> 81 Leistungszuschlag -> 0

* Belagsdaueruntergrenze -> 0 Belagsdauermittelwert -> 0 Belagsdauerobergrenze -> 0

APG07.00 (Modell 2024)

Ambulante Diagnostik/Therapie - Gastrointestinaltrakt

FP A

50

0<0>0

APG07.00 (Modell 2025)

Ambulante Diagnostik/Therapie - Gastrointestinaltrakt

FP A

74

0<0>0

APG07.00 (Modell 2024)

Ambulante Diagnostik/Therapie - Gastrointestinaltrakt

Fallpauschale A

* Gesamtpunkte -> 50 Kontaktpunkte -> 50 Leistungspunkte -> 0 Leistungszuschlag -> 0

* Belagsdaueruntergrenze -> 0 Belagsdauermittelwert -> 0 Belagsdauerobergrenze -> 0

APG07.00 (Modell 2025)

Ambulante Diagnostik/Therapie - Gastrointestinaltrakt

Fallpauschale A

* Gesamtpunkte -> 74 Kontaktpunkte -> 31 Leistungspunkte -> 43 Leistungszuschlag -> 0

* Belagsdaueruntergrenze -> 0 Belagsdauermittelwert -> 0 Belagsdauerobergrenze -> 0

APG07.01 (Modell 2024)

Spezielle Diagnostik - Gastrointestinaltrakt 1

FP A

226

0<0>0

APG07.01 (Modell 2025)

Spezielle Diagnostik - Gastrointestinaltrakt 1

FP A

289

0<0>0

APG07.01 (Modell 2024)

Spezielle Diagnostik - Gastrointestinaltrakt 1

Fallpauschale A

* Gesamtpunkte -> 226 Kontaktpunkte -> 52 Leistungspunkte -> 174 Leistungszuschlag -> 0

* Belagsdaueruntergrenze -> 0 Belagsdauermittelwert -> 0 Belagsdauerobergrenze -> 0

APG07.01 (Modell 2025)

Spezielle Diagnostik - Gastrointestinaltrakt 1

Fallpauschale A

* Gesamtpunkte -> 289 Kontaktpunkte -> 31 Leistungspunkte -> 258 Leistungszuschlag -> 0

* Belagsdaueruntergrenze -> 0 Belagsdauermittelwert -> 0 Belagsdauerobergrenze -> 0

APG07.02 (Modell 2024)

Spezielle Diagnostik - Gastrointestinaltrakt 2

FP A

458

0<0>0

APG07.02 (Modell 2025)

Spezielle Diagnostik - Gastrointestinaltrakt 2

FP A

521

0<0>0

APG07.02 (Modell 2024)

Spezielle Diagnostik - Gastrointestinaltrakt 2

Fallpauschale A

* Gesamtpunkte -> 458 Kontaktpunkte -> 52 Leistungspunkte -> 406 Leistungszuschlag -> 0

* Belagsdaueruntergrenze -> 0 Belagsdauermittelwert -> 0 Belagsdauerobergrenze -> 0

APG07.02 (Modell 2025)

Spezielle Diagnostik - Gastrointestinaltrakt 2

Fallpauschale A

* Gesamtpunkte -> 521 Kontaktpunkte -> 31 Leistungspunkte -> 490 Leistungszuschlag -> 0

* Belagsdaueruntergrenze -> 0 Belagsdauermittelwert -> 0 Belagsdauerobergrenze -> 0

APG07.11 (Modell 2024)

Ambulante Eingriffe - Gastrointestinaltrakt

FP A

81

0<0>0

APG07.11 (Modell 2025)

Ambulante Eingriffe - Gastrointestinaltrakt

FP A

177

0<0>0

APG07.11 (Modell 2024)

Ambulante Eingriffe - Gastrointestinaltrakt

Fallpauschale A

* Gesamtpunkte -> 81 Kontaktpunkte -> 49 Leistungspunkte -> 32 Leistungszuschlag -> 0

* Belagsdaueruntergrenze -> 0 Belagsdauermittelwert -> 0 Belagsdauerobergrenze -> 0

APG07.11 (Modell 2025)

Ambulante Eingriffe - Gastrointestinaltrakt

Fallpauschale A

* Gesamtpunkte -> 177 Kontaktpunkte -> 98 Leistungspunkte -> 79 Leistungszuschlag -> 0

* Belagsdaueruntergrenze -> 0 Belagsdauermittelwert -> 0 Belagsdauerobergrenze -> 0

APG08.00 (Modell 2024)

Ambulante Diagnostik/Therapie - Urogenitaltrakt

FP A

44

0<0>0

APG08.00 (Modell 2025)

Ambulante Diagnostik/Therapie - Urogenitaltrakt

FP A

40

0<0>0

APG08.00 (Modell 2024)

Ambulante Diagnostik/Therapie - Urogenitaltrakt

Fallpauschale A

* Gesamtpunkte -> 44 Kontaktpunkte -> 44 Leistungspunkte -> 0 Leistungszuschlag -> 0

* Belagsdaueruntergrenze -> 0 Belagsdauermittelwert -> 0 Belagsdauerobergrenze -> 0

APG08.00 (Modell 2025)

Ambulante Diagnostik/Therapie - Urogenitaltrakt

Fallpauschale A

* Gesamtpunkte -> 40 Kontaktpunkte -> 9 Leistungspunkte -> 31 Leistungszuschlag -> 0

* Belagsdaueruntergrenze -> 0 Belagsdauermittelwert -> 0 Belagsdauerobergrenze -> 0

APG08.02 (Modell 2024)

Zystomanometrie

FP A

243

0<0>0

APG08.02 (Modell 2025)

Zystomanometrie

FP A

308

0<0>0

APG08.02 (Modell 2024)

Zystomanometrie

Fallpauschale A

* Gesamtpunkte -> 243 Kontaktpunkte -> 45 Leistungspunkte -> 198 Leistungszuschlag -> 0

* Belagsdaueruntergrenze -> 0 Belagsdauermittelwert -> 0 Belagsdauerobergrenze -> 0

APG08.02 (Modell 2025)

Zystomanometrie

Fallpauschale A

* Gesamtpunkte -> 308 Kontaktpunkte -> 33 Leistungspunkte -> 275 Leistungszuschlag -> 0

* Belagsdaueruntergrenze -> 0 Belagsdauermittelwert -> 0 Belagsdauerobergrenze -> 0

APG08.03 (Modell 2024)

Videodynamik

FP A

281

0<0>0

APG08.03 (Modell 2025)

Videodynamik

FP A

201

0<0>0

APG08.03 (Modell 2024)

Videourodynamik

Fallpauschale A

* Gesamtpunkte -> 281 Kontaktpunkte -> 44 Leistungspunkte -> 237 Leistungszuschlag -> 0

* Belagsdaueruntergrenze -> 0 Belagsdauermittelwert -> 0 Belagsdauerobergrenze -> 0

APG08.03 (Modell 2025)

Videourodynamik

Fallpauschale A

* Gesamtpunkte -> 201 Kontaktpunkte -> 25 Leistungspunkte -> 176 Leistungszuschlag -> 0

* Belagsdaueruntergrenze -> 0 Belagsdauermittelwert -> 0 Belagsdauerobergrenze -> 0

APG08.11 (Modell 2024)

Ambulante Eingriffe - Urogenitaltrakt 1

FP A

71

0<0>0

APG08.11 (Modell 2025)

Ambulante Eingriffe - Urogenitaltrakt 1

FP A

106

0<0>0

APG08.11 (Modell 2024)

Ambulante Eingriffe - Urogenitaltrakt 1

Fallpauschale A

* Gesamtpunkte -> 71 Kontaktpunkte -> 45 Leistungspunkte -> 26 Leistungszuschlag -> 0

* Belagsdaueruntergrenze -> 0 Belagsdauermittelwert -> 0 Belagsdauerobergrenze -> 0

APG08.11 (Modell 2025)

Ambulante Eingriffe - Urogenitaltrakt 1

Fallpauschale A

* Gesamtpunkte -> 106 Kontaktpunkte -> 39 Leistungspunkte -> 67 Leistungszuschlag -> 0

* Belagsdaueruntergrenze -> 0 Belagsdauermittelwert -> 0 Belagsdauerobergrenze -> 0

APG08.12 (Modell 2024)

Ambulante Eingriffe - Urogenitaltrakt 2

FP A

103

0<0>0

APG08.12 (Modell 2025)

Ambulante Eingriffe - Urogenitaltrakt 2

FP A

204

0<0>0

APG08.12 (Modell 2024)

Ambulante Eingriffe - Urogenitaltrakt 2

Fallpauschale A

* Gesamtpunkte -> 103 Kontaktpunkte -> 39 Leistungspunkte -> 64 Leistungszuschlag -> 0

* Belagsdaueruntergrenze -> 0 Belagsdauermittelwert -> 0 Belagsdauerobergrenze -> 0

APG08.12 (Modell 2025)

Ambulante Eingriffe - Urogenitaltrakt 2

Fallpauschale A

* Gesamtpunkte -> 204 Kontaktpunkte -> 39 Leistungspunkte -> 165 Leistungszuschlag -> 0

* Belagsdaueruntergrenze -> 0 Belagsdauermittelwert -> 0 Belagsdauerobergrenze -> 0

APG08.21 (Modell 2024)

Spezielle Diagnostik - Schwangerschaft/Geburt

FP A

64

0<0>0

APG08.21 (Modell 2025)

Spezielle Diagnostik - Schwangerschaft/Geburt

FP A

91

0<0>0

APG08.21 (Modell 2024)

Spezielle Diagnostik - Schwangerschaft/Geburt

Fallpauschale A

* Gesamtpunkte -> 64 Kontaktpunkte -> 44 Leistungspunkte -> 20 Leistungszuschlag -> 0

* Belagsdaueruntergrenze -> 0 Belagsdauermittelwert -> 0 Belagsdauerobergrenze -> 0

APG08.21 (Modell 2025)

Spezielle Diagnostik - Schwangerschaft/Geburt

Fallpauschale A

* Gesamtpunkte -> 91 Kontaktpunkte -> 38 Leistungspunkte -> 53 Leistungszuschlag -> 0

* Belagsdaueruntergrenze -> 0 Belagsdauermittelwert -> 0 Belagsdauerobergrenze -> 0

APG08.22 (Modell 2024)

Invasive Diagnostik - Schwangerschaft/Geburt

FP A

329

0<0>0

APG08.22 (Modell 2025)

Invasive Diagnostik - Schwangerschaft/Geburt

FP A

212

0<0>0

APG08.22 (Modell 2024)

Invasive Diagnostik - Schwangerschaft/Geburt

Fallpauschale A

* Gesamtpunkte -> 329 Kontaktpunkte -> 45 Leistungspunkte -> 284 Leistungszuschlag -> 0

* Belagsdaueruntergrenze -> 0 Belagsdauermittelwert -> 0 Belagsdauerobergrenze -> 0

APG08.22 (Modell 2025)

Invasive Diagnostik - Schwangerschaft/Geburt

Fallpauschale A

* Gesamtpunkte -> 212 Kontaktpunkte -> 31 Leistungspunkte -> 181 Leistungszuschlag -> 0

* Belagsdaueruntergrenze -> 0 Belagsdauermittelwert -> 0 Belagsdauerobergrenze -> 0

APG08.25 (Modell 2024)

Spezielle Therapie - Schwangerschaft/Geburt

FP A

118

0<0>0

APG08.25 (Modell 2025)

Spezielle Therapie - Schwangerschaft/Geburt

FP A

229

0<0>0

APG08.25 (Modell 2024)

Spezielle Therapie - Schwangerschaft/Geburt

Fallpauschale A

* Gesamtpunkte -> 118 Kontaktpunkte -> 45 Leistungspunkte -> 73 Leistungszuschlag -> 0

* Belagsdaueruntergrenze -> 0 Belagsdauermittelwert -> 0 Belagsdauerobergrenze -> 0

APG08.25 (Modell 2025)

Spezielle Therapie - Schwangerschaft/Geburt

Fallpauschale A

* Gesamtpunkte -> 229 Kontaktpunkte -> 35 Leistungspunkte -> 194 Leistungszuschlag -> 0

* Belagsdaueruntergrenze -> 0 Belagsdauermittelwert -> 0 Belagsdauerobergrenze -> 0

APG09.00 (Modell 2024)

Ambulante Diagnostik/Therapie - Haut/Allergie

FP A

37

0<0>0

APG09.00 (Modell 2025)

Ambulante Diagnostik/Therapie - Haut/Allergie

FP A

33

0<0>0

APG09.00 (Modell 2024)

Ambulante Diagnostik/Therapie - Haut/Allergie

Fallpauschale A

* Gesamtpunkte -> 37 Kontaktpunkte -> 37 Leistungspunkte -> 0 Leistungszuschlag -> 0

* Belagsdaueruntergrenze -> 0 Belagsdauermittelwert -> 0 Belagsdauerobergrenze -> 0

APG09.00 (Modell 2025)

Ambulante Diagnostik/Therapie - Haut/Allergie

Fallpauschale A

* Gesamtpunkte -> 33 Kontaktpunkte -> 5 Leistungspunkte -> 28 Leistungszuschlag -> 0

* Belagsdaueruntergrenze -> 0 Belagsdauermittelwert -> 0 Belagsdauerobergrenze -> 0

APG09.01 (Modell 2024)

Spezielle Diagnostik - Haut/Allergie

FP A

77

0<0>0

APG09.01 (Modell 2025)

Spezielle Diagnostik - Haut/Allergie

FP A

81

0<0>0

APG09.01 (Modell 2024)

Spezielle Diagnostik - Haut/Allergie

Fallpauschale A

* Gesamtpunkte -> 77 Kontaktpunkte -> 45 Leistungspunkte -> 32 Leistungszuschlag -> 0

* Belagsdaueruntergrenze -> 0 Belagsdauermittelwert -> 0 Belagsdauerobergrenze -> 0

APG09.01 (Modell 2025)

Spezielle Diagnostik - Haut/Allergie

Fallpauschale A

* Gesamtpunkte -> 81 Kontaktpunkte -> 29 Leistungspunkte -> 52 Leistungszuschlag -> 0

* Belagsdaueruntergrenze -> 0 Belagsdauermittelwert -> 0 Belagsdauerobergrenze -> 0

APG09.11 (Modell 2024)

Ambulante Eingriffe - Haut/Weichteile/Knochen

FP A

83

0<0>0

APG09.11 (Modell 2025)

Ambulante Eingriffe - Haut/Weichteile/Knochen

FP A

117

0<0>0

APG09.11 (Modell 2024)

Ambulante Eingriffe - Haut/Weichteile/Knochen

Fallpauschale A

* Gesamtpunkte -> 83 Kontaktpunkte -> 35 Leistungspunkte -> 48 Leistungszuschlag -> 0

* Belagsdaueruntergrenze -> 0 Belagsdauermittelwert -> 0 Belagsdauerobergrenze -> 0

APG09.11 (Modell 2025)

Ambulante Eingriffe - Haut/Weichteile/Knochen

Fallpauschale A

* Gesamtpunkte -> 117 Kontaktpunkte -> 44 Leistungspunkte -> 73 Leistungszuschlag -> 0

* Belagsdaueruntergrenze -> 0 Belagsdauermittelwert -> 0 Belagsdauerobergrenze -> 0

APG09.12 (Modell 2024)

Photodynamische Therapie

FP A

254

0<0>0

APG09.12 (Modell 2025)

Photodynamische Therapie

FP A

261

0<0>0

APG09.12 (Modell 2024)

Photodynamische Therapie

Fallpauschale A

* Gesamtpunkte -> 254 Kontaktpunkte -> 45 Leistungspunkte -> 209 Leistungszuschlag -> 0

* Belagsdaueruntergrenze -> 0 Belagsdauermittelwert -> 0 Belagsdauerobergrenze -> 0

APG09.12 (Modell 2025)

Photodynamische Therapie

Fallpauschale A

* Gesamtpunkte -> 261 Kontaktpunkte -> 11 Leistungspunkte -> 250 Leistungszuschlag -> 0

* Belagsdaueruntergrenze -> 0 Belagsdauermittelwert -> 0 Belagsdauerobergrenze -> 0

APG09.21 (Modell 2024)

Spezielle Eingriffe - Haut/Weichteile

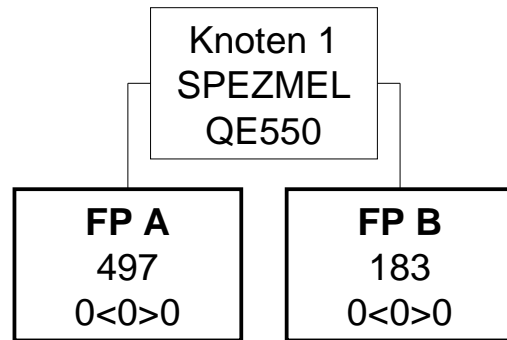

APG09.21 (Modell 2025)

Spezielle Eingriffe - Haut/Weichteile

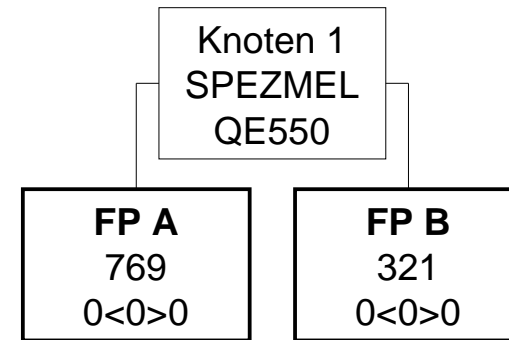

APG09.21 (Modell 2024)

Spezielle Eingriffe - Haut/Weichteile

Knoten 1

* Splitmerkmal für Fallpauschale A -> Spezielle medizinische Einzelleistung

* Splitbedingung für Fallpauschale A -> QE550 Rekonstruktives Lipofilling nach Mammaresektion (LE=je Seite)

Fallpauschale A

* Gesamtpunkte -> 497 Kontaktpunkte -> 35 Leistungspunkte -> 462 Leistungszuschlag -> 0

* Belagsdaueruntergrenze -> 0 Belagsdauermittelwert -> 0 Belagsdauerobergrenze -> 0

Fallpauschale B

* Gesamtpunkte -> 183 Kontaktpunkte -> 35 Leistungspunkte -> 148 Leistungszuschlag -> 0

* Belagsdaueruntergrenze -> 0 Belagsdauermittelwert -> 0 Belagsdauerobergrenze -> 0

APG09.21 (Modell 2025)

Spezielle Eingriffe - Haut/Weichteile

Knoten 1

* Splitmerkmal für Fallpauschale A -> Spezielle medizinische Einzelleistung

* Splitbedingung für Fallpauschale A -> QE550 Rekonstruktives Lipofilling nach Mammaresektion (LE=je Seite)

Fallpauschale A

* Gesamtpunkte -> 769 Kontaktpunkte -> 39 Leistungspunkte -> 730 Leistungszuschlag -> 0

* Belagsdaueruntergrenze -> 0 Belagsdauermittelwert -> 0 Belagsdauerobergrenze -> 0

Fallpauschale B

* Gesamtpunkte -> 321 Kontaktpunkte -> 39 Leistungspunkte -> 282 Leistungszuschlag -> 0

* Belagsdaueruntergrenze -> 0 Belagsdauermittelwert -> 0 Belagsdauerobergrenze -> 0

APG10.11 (Modell 2024)

Reposition/Fixation

FP A

69

0<0>0

APG10.11 (Modell 2025)

Reposition/Fixation

FP A

96

0<0>0

APG10.11 (Modell 2024)

Reposition/Fixation

Fallpauschale A

* Gesamtpunkte -> 69 Kontaktpunkte -> 34 Leistungspunkte -> 35 Leistungszuschlag -> 0

* Belagsdaueruntergrenze -> 0 Belagsdauermittelwert -> 0 Belagsdauerobergrenze -> 0

APG10.11 (Modell 2025)

Reposition/Fixation

Fallpauschale A

* Gesamtpunkte -> 96 Kontaktpunkte -> 43 Leistungspunkte -> 53 Leistungszuschlag -> 0

* Belagsdaueruntergrenze -> 0 Belagsdauermittelwert -> 0 Belagsdauerobergrenze -> 0

APG10.12 (Modell 2024)

Ambulante Eingriffe – Bewegungsapparat

FP A

197

0<0>0

APG10.12 (Modell 2025)

Ambulante Eingriffe – Bewegungsapparat

FP A

349

0<0>0

APG10.12 (Modell 2024)

Ambulante Eingriffe – Bewegungsapparat

Fallpauschale A

* Gesamtpunkte -> 197 Kontaktpunkte -> 35 Leistungspunkte -> 162 Leistungszuschlag -> 0

* Belagsdaueruntergrenze -> 0 Belagsdauermittelwert -> 0 Belagsdauerobergrenze -> 0

APG10.12 (Modell 2025)

Ambulante Eingriffe – Bewegungsapparat

Fallpauschale A

* Gesamtpunkte -> 349 Kontaktpunkte -> 78 Leistungspunkte -> 271 Leistungszuschlag -> 0

* Belagsdaueruntergrenze -> 0 Belagsdauermittelwert -> 0 Belagsdauerobergrenze -> 0

APG12.11 (Modell 2024)

CT und CT-Angio

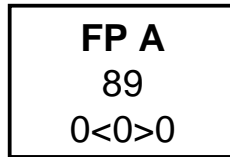

APG12.11 (Modell 2025)

CT und CT-Angio

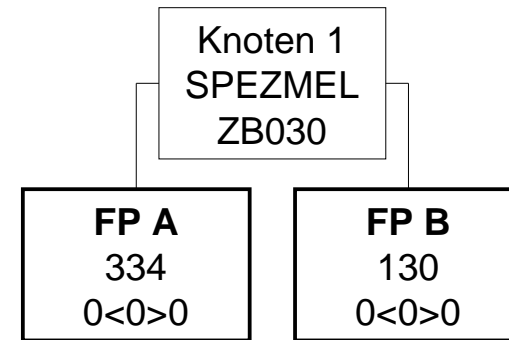

APG12.11 (Modell 2024)

CT und CT-Angio

Fallpauschale A

* Gesamtpunkte -> 89 Kontaktpunkte -> 0 Leistungspunkte -> 89 Leistungszuschlag -> 0

* Belagsdaueruntergrenze -> 0 Belagsdauermittelwert -> 0 Belagsdauerobergrenze -> 0

APG12.11 (Modell 2025)

CT und CT-Angio

Knoten 1

* Splitmerkmal für Fallpauschale A -> Spezielle medizinische Einzelleistung

* Splitbedingung für Fallpauschale A -> ZB030 Cardiac Imaging mittels CT (LE=je Sitzung)

Fallpauschale A

* Gesamtpunkte -> 334 Kontaktpunkte -> 0 Leistungspunkte -> 334 Leistungszuschlag -> 0

* Belagsdaueruntergrenze -> 0 Belagsdauermittelwert -> 0 Belagsdauerobergrenze -> 0

Fallpauschale B

* Gesamtpunkte -> 130 Kontaktpunkte -> 0 Leistungspunkte -> 130 Leistungszuschlag -> 0

* Belagsdaueruntergrenze -> 0 Belagsdauermittelwert -> 0 Belagsdauerobergrenze -> 0

APG12.12 (Modell 2024)

CT gezielte Interventionen

FP A

255

0<0>0

APG12.12 (Modell 2025)

CT gezielte Interventionen

FP A

458

0<0>0

APG12.12 (Modell 2024)

CT gezielte Interventionen

Fallpauschale A

* Gesamtpunkte -> 255 Kontaktpunkte -> 7 Leistungspunkte -> 248 Leistungszuschlag -> 0

* Belagsdaueruntergrenze -> 0 Belagsdauermittelwert -> 0 Belagsdauerobergrenze -> 0

APG12.12 (Modell 2025)

CT gezielte Interventionen

Fallpauschale A

* Gesamtpunkte -> 458 Kontaktpunkte -> 0 Leistungspunkte -> 458 Leistungszuschlag -> 0

* Belagsdaueruntergrenze -> 0 Belagsdauermittelwert -> 0 Belagsdauerobergrenze -> 0

APG12.21 (Modell 2024)

MR und MR-Angio

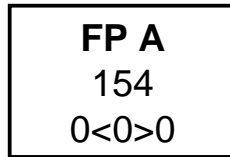

APG12.21 (Modell 2025)

MR und MR-Angio

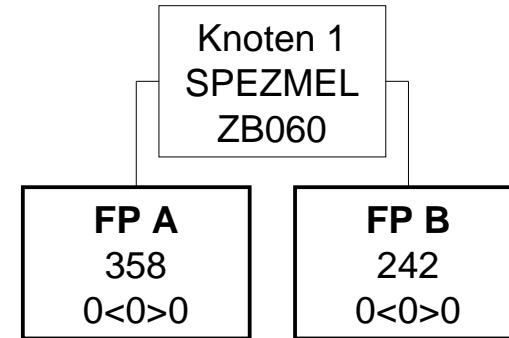

APG12.21 (Modell 2024)

MR und MR-Angio

Fallpauschale A

* Gesamtpunkte -> 154 Kontaktpunkte -> 0 Leistungspunkte -> 154 Leistungszuschlag -> 0

* Belagsdaueruntergrenze -> 0 Belagsdauermittelwert -> 0 Belagsdauerobergrenze -> 0

APG12.21 (Modell 2025)

MR und MR-Angio

Knoten 1

* Splitmerkmal für Fallpauschale A -> Spezielle medizinische Einzelleistung

* Splitbedingung für Fallpauschale A -> ZB060 Cardiac Imaging mittels MRT (LE=je Sitzung)

Fallpauschale A

* Gesamtpunkte -> 358 Kontaktpunkte -> 0 Leistungspunkte -> 358 Leistungszuschlag -> 0

* Belagsdaueruntergrenze -> 0 Belagsdauermittelwert -> 0 Belagsdauerobergrenze -> 0

Fallpauschale B

* Gesamtpunkte -> 242 Kontaktpunkte -> 0 Leistungspunkte -> 242 Leistungszuschlag -> 0

* Belagsdaueruntergrenze -> 0 Belagsdauermittelwert -> 0 Belagsdauerobergrenze -> 0

APG12.22 (Modell 2024)

MR gezielte Interventionen

FP A

342

0<0>0

APG12.22 (Modell 2025)

MR gezielte Interventionen

FP A

657

0<0>0

APG12.22 (Modell 2024)

MR gezielte Interventionen

Fallpauschale A

* Gesamtpunkte -> 342 Kontaktpunkte -> 26 Leistungspunkte -> 316 Leistungszuschlag -> 0

* Belagsdaueruntergrenze -> 0 Belagsdauermittelwert -> 0 Belagsdauerobergrenze -> 0

APG12.22 (Modell 2025)

MR gezielte Interventionen

Fallpauschale A

* Gesamtpunkte -> 657 Kontaktpunkte -> 0 Leistungspunkte -> 657 Leistungszuschlag -> 0

* Belagsdaueruntergrenze -> 0 Belagsdauermittelwert -> 0 Belagsdauerobergrenze -> 0

APG12.23 (Modell 2024)

Funktionelle Magnetresonanztomographie

FP A

545

0<0>0

APG12.23 (Modell 2025)

Funktionelle Magnetresonanztomographie

FP A

684

0<0>0

APG12.23 (Modell 2024)

Funktionelle Magnetresonanztomographie

Fallpauschale A

* Gesamtpunkte -> 545 Kontaktpunkte -> 0 Leistungspunkte -> 545 Leistungszuschlag -> 0

* Belagsdaueruntergrenze -> 0 Belagsdauermittelwert -> 0 Belagsdauerobergrenze -> 0

APG12.23 (Modell 2025)

Funktionelle Magnetresonanztomographie

Fallpauschale A

* Gesamtpunkte -> 684 Kontaktpunkte -> 0 Leistungspunkte -> 684 Leistungszuschlag -> 0

* Belagsdaueruntergrenze -> 0 Belagsdauermittelwert -> 0 Belagsdauerobergrenze -> 0

APG12.41 (Modell 2024)

Phlebographie

FP A

251

0<0>0

APG12.41 (Modell 2025)

Phlebographie

FP A

332

0<0>0

APG12.41 (Modell 2024)

Phlebographie

Fallpauschale A

* Gesamtpunkte -> 251 Kontaktpunkte -> 11 Leistungspunkte -> 240 Leistungszuschlag -> 0

* Belagsdaueruntergrenze -> 0 Belagsdauermittelwert -> 0 Belagsdauerobergrenze -> 0

APG12.41 (Modell 2025)

Phlebographie

Fallpauschale A

* Gesamtpunkte -> 332 Kontaktpunkte -> 10 Leistungspunkte -> 322 Leistungszuschlag -> 0

* Belagsdaueruntergrenze -> 0 Belagsdauermittelwert -> 0 Belagsdauerobergrenze -> 0

APG12.51 (Modell 2024)

Punktionen/Drainagen/Infiltrationen 1

FP A

65

0<0>0

APG12.51 (Modell 2025)

Punktionen/Drainagen/Infiltrationen 1

FP A

95

0<0>0

APG12.51 (Modell 2024)

Punktionen/Drainagen/Infiltrationen 1

Fallpauschale A

* Gesamtpunkte -> 65 Kontaktpunkte -> 41 Leistungspunkte -> 24 Leistungszuschlag -> 0

* Belagsdaueruntergrenze -> 0 Belagsdauermittelwert -> 0 Belagsdauerobergrenze -> 0

APG12.51 (Modell 2025)

Punktionen/Drainagen/Infiltrationen 1

Fallpauschale A

* Gesamtpunkte -> 95 Kontaktpunkte -> 44 Leistungspunkte -> 51 Leistungszuschlag -> 0

* Belagsdaueruntergrenze -> 0 Belagsdauermittelwert -> 0 Belagsdauerobergrenze -> 0

APG12.52 (Modell 2024)

Punktionen/Drainagen/Infiltrationen 2

FP A

98

0<0>0

APG12.52 (Modell 2025)

Punktionen/Drainagen/Infiltrationen 2

FP A

169

0<0>0

APG12.52 (Modell 2024)

Punktionen/Drainagen/Infiltrationen 2

Fallpauschale A

* Gesamtpunkte -> 98 Kontaktpunkte -> 15 Leistungspunkte -> 83 Leistungszuschlag -> 0

* Belagsdaueruntergrenze -> 0 Belagsdauermittelwert -> 0 Belagsdauerobergrenze -> 0

APG12.52 (Modell 2025)

Punktionen/Drainagen/Infiltrationen 2

Fallpauschale A

* Gesamtpunkte -> 169 Kontaktpunkte -> 44 Leistungspunkte -> 125 Leistungszuschlag -> 0

* Belagsdaueruntergrenze -> 0 Belagsdauermittelwert -> 0 Belagsdauerobergrenze -> 0

APG12.53 (Modell 2024)

Punktionen/Drainagen/Infiltrationen 3

FP A

188

0<0>0

APG12.53 (Modell 2025)

Punktionen/Drainagen/Infiltrationen 3

FP A

327

0<0>0

APG12.53 (Modell 2024)

Punktionen/Drainagen/Infiltrationen 3

Fallpauschale A

* Gesamtpunkte -> 188 Kontaktpunkte -> 26 Leistungspunkte -> 162 Leistungszuschlag -> 0

* Belagsdaueruntergrenze -> 0 Belagsdauermittelwert -> 0 Belagsdauerobergrenze -> 0

APG12.53 (Modell 2025)

Punktionen/Drainagen/Infiltrationen 3

Fallpauschale A

* Gesamtpunkte -> 327 Kontaktpunkte -> 44 Leistungspunkte -> 283 Leistungszuschlag -> 0

* Belagsdaueruntergrenze -> 0 Belagsdauermittelwert -> 0 Belagsdauerobergrenze -> 0

APG12.54 (Modell 2024)

Stereotaktische Mammabiopsie

FP A

505

0<0>0

APG12.54 (Modell 2025)

Stereotaktische Mammabiopsie

FP A

716

0<0>0

APG12.54 (Modell 2024)

Stereotaktische Mammabiopsie

Fallpauschale A

* Gesamtpunkte -> 505 Kontaktpunkte -> 13 Leistungspunkte -> 492 Leistungszuschlag -> 0

* Belagsdaueruntergrenze -> 0 Belagsdauermittelwert -> 0 Belagsdauerobergrenze -> 0

APG12.54 (Modell 2025)

Stereotaktische Mammabiopsie

Fallpauschale A

* Gesamtpunkte -> 716 Kontaktpunkte -> 36 Leistungspunkte -> 680 Leistungszuschlag -> 0

* Belagsdaueruntergrenze -> 0 Belagsdauermittelwert -> 0 Belagsdauerobergrenze -> 0

APG12.55 (Modell 2024)

Spezielle Gewebemarkierungen

FP A

427

0<0>0

APG12.55 (Modell 2025)

Spezielle Gewebemarkierungen

FP A

619

0<0>0

APG12.55 (Modell 2024)

Spezielle Gewebemarkierungen

Fallpauschale A

* Gesamtpunkte -> 427 Kontaktpunkte -> 25 Leistungspunkte -> 402 Leistungszuschlag -> 0

* Belagsdaueruntergrenze -> 0 Belagsdauermittelwert -> 0 Belagsdauerobergrenze -> 0

APG12.55 (Modell 2025)

Spezielle Gewebemarkierungen

Fallpauschale A

* Gesamtpunkte -> 619 Kontaktpunkte -> 36 Leistungspunkte -> 583 Leistungszuschlag -> 0

* Belagsdaueruntergrenze -> 0 Belagsdauermittelwert -> 0 Belagsdauerobergrenze -> 0

APG12.60 (Modell 2024)

Röntgen

FP A

16

0<0>0

APG12.60 (Modell 2025)

Röntgen

FP A

30

0<0>0

APG12.60 (Modell 2024)

Röntgen

Fallpauschale A

* Gesamtpunkte -> 16 Kontaktpunkte -> 16 Leistungspunkte -> 0 Leistungszuschlag -> 0

* Belagsdaueruntergrenze -> 0 Belagsdauermittelwert -> 0 Belagsdauerobergrenze -> 0

APG12.60 (Modell 2025)

Röntgen

Fallpauschale A

* Gesamtpunkte -> 30 Kontaktpunkte -> 10 Leistungspunkte -> 20 Leistungszuschlag -> 0

* Belagsdaueruntergrenze -> 0 Belagsdauermittelwert -> 0 Belagsdauerobergrenze -> 0

APG12.61 (Modell 2024)

Konventionelles Röntgen

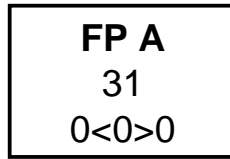

APG12.61 (Modell 2025)

Konventionelles Röntgen

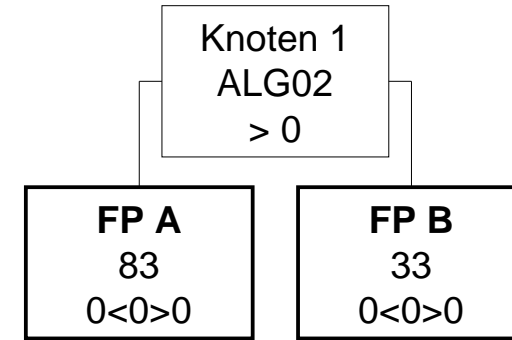

APG12.61 (Modell 2024)

Konventionelles Röntgen

Fallpauschale A

* Gesamtpunkte -> 31 Kontaktpunkte -> 16 Leistungspunkte -> 15 Leistungszuschlag -> 0

* Belagsdaueruntergrenze -> 0 Belagsdauermittelwert -> 0 Belagsdauerobergrenze -> 0

APG12.61 (Modell 2025)

Konventionelles Röntgen

Knoten 1

* Splitmerkmal für Fallpauschale A -> Medizinische Einzelleistungen (MEL) aus der Gruppe ALG02

* Splitbedingung für Fallpauschale A -> >0

Fallpauschale A

* Gesamtpunkte -> 83 Kontaktpunkte -> 10 Leistungspunkte -> 73 Leistungszuschlag -> 0

* Belagsdaueruntergrenze -> 0 Belagsdauermittelwert -> 0 Belagsdauerobergrenze -> 0

Fallpauschale B

* Gesamtpunkte -> 33 Kontaktpunkte -> 10 Leistungspunkte -> 23 Leistungszuschlag -> 0

* Belagsdaueruntergrenze -> 0 Belagsdauermittelwert -> 0 Belagsdauerobergrenze -> 0

APG12.62 (Modell 2024)

Funktionelles Röntgen

FP A

58

0<0>0

APG12.62 (Modell 2025)

Funktionelles Röntgen

FP A

91

0<0>0

APG12.62 (Modell 2024)

Funktionelles Röntgen

Fallpauschale A

* Gesamtpunkte -> 58 Kontaktpunkte -> 21 Leistungspunkte -> 37 Leistungszuschlag -> 0

* Belagsdaueruntergrenze -> 0 Belagsdauermittelwert -> 0 Belagsdauerobergrenze -> 0

APG12.62 (Modell 2025)

Funktionelles Röntgen

Fallpauschale A

* Gesamtpunkte -> 91 Kontaktpunkte -> 10 Leistungspunkte -> 81 Leistungszuschlag -> 0

* Belagsdaueruntergrenze -> 0 Belagsdauermittelwert -> 0 Belagsdauerobergrenze -> 0

APG12.71 (Modell 2024)

Sonographie

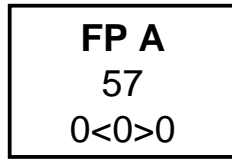

APG12.71 (Modell 2025)

Sonographie

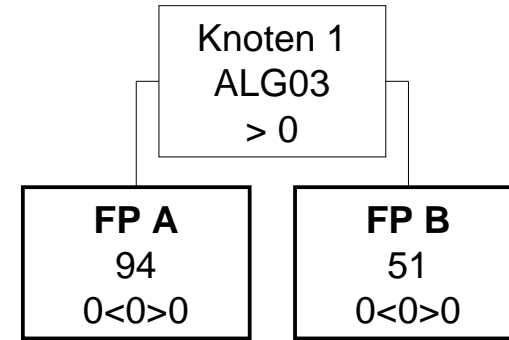

APG12.71 (Modell 2024)

Sonographie

Fallpauschale A

* Gesamtpunkte -> 57 Kontaktpunkte -> 37 Leistungspunkte -> 20 Leistungszuschlag -> 0

* Belagsdaueruntergrenze -> 0 Belagsdauermittelwert -> 0 Belagsdauerobergrenze -> 0

APG12.71 (Modell 2025)

Sonographie

Knoten 1

* Splitmerkmal für Fallpauschale A -> Medizinische Einzelleistungen (MEL) aus der Gruppe ALG03

* Splitbedingung für Fallpauschale A -> >0

Fallpauschale A

* Gesamtpunkte -> 94 Kontaktpunkte -> 10 Leistungspunkte -> 84 Leistungszuschlag -> 0

* Belagsdaueruntergrenze -> 0 Belagsdauermittelwert -> 0 Belagsdauerobergrenze -> 0

Fallpauschale B

* Gesamtpunkte -> 51 Kontaktpunkte -> 10 Leistungspunkte -> 41 Leistungszuschlag -> 0

* Belagsdaueruntergrenze -> 0 Belagsdauermittelwert -> 0 Belagsdauerobergrenze -> 0

APG14.01 (Modell 2024)

Szintigraphie 1

FP A

146

0<0>0

APG14.01 (Modell 2025)

Nuklearmedizinische Diagnostik 1

FP A

154

0<0>0

APG14.01 (Modell 2024)

Szintigraphie 1

Fallpauschale A

* Gesamtpunkte -> 146 Kontaktpunkte -> 40 Leistungspunkte -> 106 Leistungszuschlag -> 0

* Belagsdaueruntergrenze -> 0 Belagsdauermittelwert -> 0 Belagsdauerobergrenze -> 0

APG14.01 (Modell 2025)

Nuklearmedizinische Diagnostik 1

Fallpauschale A

* Gesamtpunkte -> 154 Kontaktpunkte -> 33 Leistungspunkte -> 121 Leistungszuschlag -> 0

* Belagsdaueruntergrenze -> 0 Belagsdauermittelwert -> 0 Belagsdauerobergrenze -> 0

APG14.02 (Modell 2024)

Szintigraphie 2/ECT

FP A

325

0<0>0

APG14.02 (Modell 2025)

Nuklearmedizinische Diagnostik 2

FP A

443

0<0>0

APG14.02 (Modell 2024)

Szintigraphie 2/ECT

Fallpauschale A

* Gesamtpunkte -> 325 Kontaktpunkte -> 36 Leistungspunkte -> 289 Leistungszuschlag -> 0

* Belagsdaueruntergrenze -> 0 Belagsdauermittelwert -> 0 Belagsdauerobergrenze -> 0

APG14.02 (Modell 2025)

Nuklearmedizinische Diagnostik 2

Fallpauschale A

* Gesamtpunkte -> 443 Kontaktpunkte -> 34 Leistungspunkte -> 409 Leistungszuschlag -> 0

* Belagsdaueruntergrenze -> 0 Belagsdauermittelwert -> 0 Belagsdauerobergrenze -> 0

APG14.03 (Modell 2024)

Szintigraphie 3/PET

FP A

625

0<0>0

APG14.03 (Modell 2025)

Nuklearmedizinische Diagnostik 3

FP A

876

0<0>0

APG14.03 (Modell 2024)

Szintigraphie 3/PET

Fallpauschale A

* Gesamtpunkte -> 625 Kontaktpunkte -> 23 Leistungspunkte -> 602 Leistungszuschlag -> 0

* Belagsdaueruntergrenze -> 0 Belagsdauermittelwert -> 0 Belagsdauerobergrenze -> 0

APG14.03 (Modell 2025)

Nuklearmedizinische Diagnostik 3

Fallpauschale A

* Gesamtpunkte -> 876 Kontaktpunkte -> 34 Leistungspunkte -> 842 Leistungszuschlag -> 0

* Belagsdaueruntergrenze -> 0 Belagsdauermittelwert -> 0 Belagsdauerobergrenze -> 0

APG14.04 (Modell 2024)

Szintigraphie 4/PET-CT/PET-MR

FP A

840

0<0>0

APG14.04 (Modell 2025)

Nuklearmedizinische Diagnostik 4

FP A

1.145

0<0>0

APG14.04 (Modell 2024)

Szintigraphie 4/PET-CT/PET-MR

Fallpauschale A

* Gesamtpunkte -> 840 Kontaktpunkte -> 44 Leistungspunkte -> 796 Leistungszuschlag -> 0

* Belagsdaueruntergrenze -> 0 Belagsdauermittelwert -> 0 Belagsdauerobergrenze -> 0

APG14.04 (Modell 2025)

Nuklearmedizinische Diagnostik 4

Fallpauschale A

* Gesamtpunkte -> 1.145 Kontaktpunkte -> 34 Leistungspunkte -> 1.111 Leistungszuschlag -> 0

* Belagsdaueruntergrenze -> 0 Belagsdauermittelwert -> 0 Belagsdauerobergrenze -> 0

APG15.01 (Modell 2024)

Endoskopische Diagnostik/Therapie GIT

FP A

148

0<0>0

APG15.01 (Modell 2025)

Endoskopische Diagnostik/Therapie GIT

FP A

167

0<0>0

APG15.01 (Modell 2024)

Endoskopische Diagnostik/Therapie GIT

Fallpauschale A

* Gesamtpunkte -> 148 Kontaktpunkte -> 60 Leistungspunkte -> 88 Leistungszuschlag -> 0

* Belagsdaueruntergrenze -> 0 Belagsdauermittelwert -> 0 Belagsdauerobergrenze -> 0

APG15.01 (Modell 2025)

Endoskopische Diagnostik/Therapie GIT

Fallpauschale A

* Gesamtpunkte -> 167 Kontaktpunkte -> 25 Leistungspunkte -> 142 Leistungszuschlag -> 0

* Belagsdaueruntergrenze -> 0 Belagsdauermittelwert -> 0 Belagsdauerobergrenze -> 0

APG15.02 (Modell 2024)

Endoskopische Diagnostik/Therapie UGT1

FP A

79

0<0>0

APG15.02 (Modell 2025)

Endoskopische Diagnostik/Therapie UGT1

FP A

101

0<0>0

APG15.02 (Modell 2024)

Endoskopische Diagnostik/Therapie UGT1

Fallpauschale A

* Gesamtpunkte -> 79 Kontaktpunkte -> 45 Leistungspunkte -> 34 Leistungszuschlag -> 0

* Belagsdaueruntergrenze -> 0 Belagsdauermittelwert -> 0 Belagsdauerobergrenze -> 0

APG15.02 (Modell 2025)

Endoskopische Diagnostik/Therapie UGT1

Fallpauschale A

* Gesamtpunkte -> 101 Kontaktpunkte -> 25 Leistungspunkte -> 76 Leistungszuschlag -> 0

* Belagsdaueruntergrenze -> 0 Belagsdauermittelwert -> 0 Belagsdauerobergrenze -> 0

APG15.03 (Modell 2024)

Endoskopische Polypektomie

FP A

276

0<0>0

APG15.03 (Modell 2025)

Endoskopische Polypektomie

FP A

613

0<0>0

APG15.03 (Modell 2024)

Endoskopische Polypektomie

Fallpauschale A

* Gesamtpunkte -> 276 Kontaktpunkte -> 61 Leistungspunkte -> 215 Leistungszuschlag -> 0

* Belagsdaueruntergrenze -> 0 Belagsdauermittelwert -> 0 Belagsdauerobergrenze -> 0

APG15.03 (Modell 2025)

Endoskopische Polypektomie

Fallpauschale A

* Gesamtpunkte -> 613 Kontaktpunkte -> 105 Leistungspunkte -> 508 Leistungszuschlag -> 0

* Belagsdaueruntergrenze -> 0 Belagsdauermittelwert -> 0 Belagsdauerobergrenze -> 0

APG15.04 (Modell 2024)

Bronchoskopie

FP A

324

0<0>0

APG15.04 (Modell 2025)

Bronchoskopie

FP A

616

0<0>0

APG15.04 (Modell 2024)

Bronchoskopie

Fallpauschale A

* Gesamtpunkte -> 324 Kontaktpunkte -> 50 Leistungspunkte -> 274 Leistungszuschlag -> 0

* Belagsdaueruntergrenze -> 0 Belagsdauermittelwert -> 0 Belagsdauerobergrenze -> 0

APG15.04 (Modell 2025)

Bronchoskopie

Fallpauschale A

* Gesamtpunkte -> 616 Kontaktpunkte -> 66 Leistungspunkte -> 550 Leistungszuschlag -> 0

* Belagsdaueruntergrenze -> 0 Belagsdauermittelwert -> 0 Belagsdauerobergrenze -> 0

APG15.05 (Modell 2024)

Endoskopische Interventionen 1

FP A

379

0<0>0

APG15.05 (Modell 2025)

Endoskopische Interventionen 1

FP A

769

0<0>0

APG15.05 (Modell 2024)

Endoskopische Interventionen 1

Fallpauschale A

* Gesamtpunkte -> 379 Kontaktpunkte -> 44 Leistungspunkte -> 335 Leistungszuschlag -> 0

* Belagsdaueruntergrenze -> 0 Belagsdauermittelwert -> 0 Belagsdauerobergrenze -> 0

APG15.05 (Modell 2025)

Endoskopische Interventionen 1

Fallpauschale A

* Gesamtpunkte -> 769 Kontaktpunkte -> 98 Leistungspunkte -> 671 Leistungszuschlag -> 0

* Belagsdaueruntergrenze -> 0 Belagsdauermittelwert -> 0 Belagsdauerobergrenze -> 0

APG15.06 (Modell 2024)

Endoskopische Diagnostik/Therapie UGT2

FP A

479

0<0>0

APG15.06 (Modell 2025)

Endoskopische Diagnostik/Therapie UGT2

FP A

492

0<0>0

APG15.06 (Modell 2024)

Endoskopische Diagnostik/Therapie UGT2

Fallpauschale A

* Gesamtpunkte -> 479 Kontaktpunkte -> 50 Leistungspunkte -> 429 Leistungszuschlag -> 0

* Belagsdaueruntergrenze -> 0 Belagsdauermittelwert -> 0 Belagsdauerobergrenze -> 0

APG15.06 (Modell 2025)

Endoskopische Diagnostik/Therapie UGT2

Fallpauschale A

* Gesamtpunkte -> 492 Kontaktpunkte -> 23 Leistungspunkte -> 469 Leistungszuschlag -> 0

* Belagsdaueruntergrenze -> 0 Belagsdauermittelwert -> 0 Belagsdauerobergrenze -> 0

APG15.08 (Modell 2024)

Endoskopie des Dünndarms

FP A

718

0<0>0

APG15.08 (Modell 2025)

Endoskopie des Dünndarms

FP A

964

0<0>0

APG15.08 (Modell 2024)

Endoskopie des Dünndarms

Fallpauschale A

* Gesamtpunkte -> 718 Kontaktpunkte -> 67 Leistungspunkte -> 651 Leistungszuschlag -> 0

* Belagsdaueruntergrenze -> 0 Belagsdauermittelwert -> 0 Belagsdauerobergrenze -> 0

APG15.08 (Modell 2025)

Endoskopie des Dünndarms

Fallpauschale A

* Gesamtpunkte -> 964 Kontaktpunkte -> 98 Leistungspunkte -> 866 Leistungszuschlag -> 0

* Belagsdaueruntergrenze -> 0 Belagsdauermittelwert -> 0 Belagsdauerobergrenze -> 0

APG18.00 (Modell 2024)

Physikalische und andere Therapien

FP A

23

0<0>0

APG18.00 (Modell 2025)

Physikalische und andere Therapie

FP A

19

0<0>0

APG18.00 (Modell 2024)

Physikalische und andere Therapien

Fallpauschale A

* Gesamtpunkte -> 23 Kontaktpunkte -> 23 Leistungspunkte -> 0 Leistungszuschlag -> 0

* Belagsdaueruntergrenze -> 0 Belagsdauermittelwert -> 0 Belagsdauerobergrenze -> 0

APG18.00 (Modell 2025)

Physikalische und andere Therapie

Fallpauschale A

* Gesamtpunkte -> 19 Kontaktpunkte -> 5 Leistungspunkte -> 14 Leistungszuschlag -> 0

* Belagsdaueruntergrenze -> 0 Belagsdauermittelwert -> 0 Belagsdauerobergrenze -> 0

APG18.01 (Modell 2024)

Ergotherapie/Physiotherapie (einzel)

FP A

34

0<0>0

APG18.01 (Modell 2025)

Ergotherapie/Physiotherapie (einzel)

FP A

51

0<0>0

APG18.01 (Modell 2024)

Ergotherapie/Physiotherapie (einzel)

Fallpauschale A

* Gesamtpunkte -> 34 Kontaktpunkte -> 14 Leistungspunkte -> 20 Leistungszuschlag -> 0

* Belagsdaueruntergrenze -> 0 Belagsdauermittelwert -> 0 Belagsdauerobergrenze -> 0

APG18.01 (Modell 2025)

Ergotherapie/Physiotherapie (einzel)

Fallpauschale A

* Gesamtpunkte -> 51 Kontaktpunkte -> 11 Leistungspunkte -> 40 Leistungszuschlag -> 0

* Belagsdaueruntergrenze -> 0 Belagsdauermittelwert -> 0 Belagsdauerobergrenze -> 0

APG18.02 (Modell 2024)

Ambulant durchgeführte Schulungen

FP A

72

0<0>0

APG18.02 (Modell 2025)

Ambulant durchgeführte Schulungen

FP A

77

0<0>0

APG18.02 (Modell 2024)

Ambulant durchgeführte Schulungen

Fallpauschale A

* Gesamtpunkte -> 72 Kontaktpunkte -> 43 Leistungspunkte -> 29 Leistungszuschlag -> 0

* Belagsdaueruntergrenze -> 0 Belagsdauermittelwert -> 0 Belagsdauerobergrenze -> 0

APG18.02 (Modell 2025)

Ambulant durchgeführte Schulungen

Fallpauschale A

* Gesamtpunkte -> 77 Kontaktpunkte -> 39 Leistungspunkte -> 38 Leistungszuschlag -> 0

* Belagsdaueruntergrenze -> 0 Belagsdauermittelwert -> 0 Belagsdauerobergrenze -> 0

APG18.04 (Modell 2024)

Entwicklungsdiagnostik

FP A

139

0<0>0

APG18.04 (Modell 2025)

Entwicklungsdiagnostik

FP A

212

0<0>0

APG18.04 (Modell 2024)

Entwicklungsdiagnostik

Fallpauschale A

* Gesamtpunkte -> 139 Kontaktpunkte -> 48 Leistungspunkte -> 91 Leistungszuschlag -> 0

* Belagsdaueruntergrenze -> 0 Belagsdauermittelwert -> 0 Belagsdauerobergrenze -> 0

APG18.04 (Modell 2025)

Entwicklungsdiagnostik

Fallpauschale A

* Gesamtpunkte -> 212 Kontaktpunkte -> 36 Leistungspunkte -> 176 Leistungszuschlag -> 0

* Belagsdaueruntergrenze -> 0 Belagsdauermittelwert -> 0 Belagsdauerobergrenze -> 0

APG18.06 (Modell 2024)

Ambulante hyperbare Oxygenierung

FP A

100

0<0>0

APG18.06 (Modell 2025)

Ambulante hyperbare Oxygenierung

FP A

152

0<0>0

APG18.06 (Modell 2024)

Ambulante hyperbare Oxygenierung

Fallpauschale A

* Gesamtpunkte -> 100 Kontaktpunkte -> 40 Leistungspunkte -> 60 Leistungszuschlag -> 0

* Belagsdaueruntergrenze -> 0 Belagsdauermittelwert -> 0 Belagsdauerobergrenze -> 0

APG18.06 (Modell 2025)

Ambulante hyperbare Oxygenierung

Fallpauschale A

* Gesamtpunkte -> 152 Kontaktpunkte -> 48 Leistungspunkte -> 104 Leistungszuschlag -> 0

* Belagsdaueruntergrenze -> 0 Belagsdauermittelwert -> 0 Belagsdauerobergrenze -> 0

Baum im Modell 2024 nicht vorhanden

APG18.07 (Modell 2025)

Komplexe physikalische Therapie

FP A
87
0<0>0

APG18.07 (Modell 2024)

Ambulante hyperbare Oxygenierung

APG18.07 (Modell 2025)

Komplexe physikalische Therapie

Fallpauschale A

* Gesamtpunkte -> 87 Kontaktpunkte -> 5 Leistungspunkte -> 82 Leistungszuschlag -> 0

* Belagsdaueruntergrenze -> 0 Belagsdauermitelwert -> 0 Belagsdauerobergrenze -> 0

APG18.10 (Modell 2024)

Ergotherapie/Physiotherapie/logopäd.-phoniatr. Therapie (Gruppe)

FP A

12

0<0>0

APG18.10 (Modell 2025)

Ergotherapie/Physiotherapie/logopäd.-phoniatr. Therapie (Gruppe)

FP A

16

0<0>0

APG18.10 (Modell 2024)

Ergotherapie/Physiotherapie/logopäd.-phoniatr. Therapie (Gruppe)

Fallpauschale A

* Gesamtpunkte -> 12 Kontaktpunkte -> 12 Leistungspunkte -> 0 Leistungszuschlag -> 0

* Belagsdaueruntergrenze -> 0 Belagsdauermittelwert -> 0 Belagsdauerobergrenze -> 0

APG18.10 (Modell 2025)

Ergotherapie/Physiotherapie/logopäd.-phoniatr. Therapie (Gruppe)

Fallpauschale A

* Gesamtpunkte -> 16 Kontaktpunkte -> 5 Leistungspunkte -> 11 Leistungszuschlag -> 0

* Belagsdaueruntergrenze -> 0 Belagsdauermittelwert -> 0 Belagsdauerobergrenze -> 0

APG18.50 (Modell 2024)

Ambulante Diagnostik/Therapie - allgemein

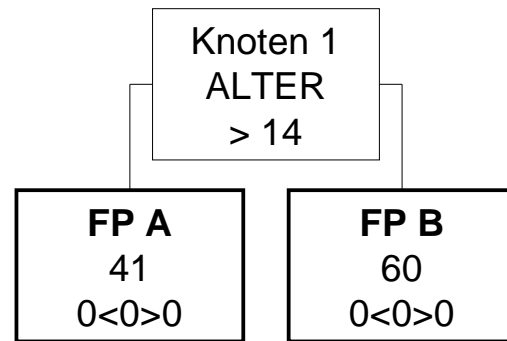

APG18.50 (Modell 2025)

Ambulante Diagnostik/Therapie - allgemein

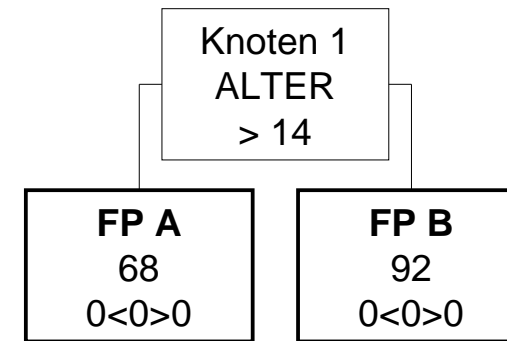

APG18.50 (Modell 2024)

Ambulante Diagnostik/Therapie - allgemein

Knoten 1

* Splitmerkmal für Fallpauschale A -> Alter

* Splitbedingung für Fallpauschale A -> > 14

Fallpauschale A

* Gesamtpunkte -> 41 Kontaktpunkte -> 41 Leistungspunkte -> 0 Leistungszuschlag -> 0

* Belagsdaueruntergrenze -> 0 Belagsdauermittelwert -> 0 Belagsdauerobergrenze -> 0

Fallpauschale B

* Gesamtpunkte -> 60 Kontaktpunkte -> 60 Leistungspunkte -> 0 Leistungszuschlag -> 0

* Belagsdaueruntergrenze -> 0 Belagsdauermittelwert -> 0 Belagsdauerobergrenze -> 0

APG18.50 (Modell 2025)

Ambulante Diagnostik/Therapie - allgemein

Knoten 1

* Splitmerkmal für Fallpauschale A -> Alter

* Splitbedingung für Fallpauschale A -> > 14

Fallpauschale A

* Gesamtpunkte -> 68 Kontaktpunkte -> 34 Leistungspunkte -> 34 Leistungszuschlag -> 0

* Belagsdaueruntergrenze -> 0 Belagsdauermittelwert -> 0 Belagsdauerobergrenze -> 0

Fallpauschale B

* Gesamtpunkte -> 92 Kontaktpunkte -> 58 Leistungspunkte -> 34 Leistungszuschlag -> 0

* Belagsdaueruntergrenze -> 0 Belagsdauermittelwert -> 0 Belagsdauerobergrenze -> 0

APG18.60 (Modell 2024)

Opferschutz

FP A

91

0<0>0

APG18.60 (Modell 2025)

Opferschutz

FP A

206

0<0>0

APG18.60 (Modell 2024)

Opferschutz

Fallpauschale A

* Gesamtpunkte -> 91 Kontaktpunkte -> 0 Leistungspunkte -> 91 Leistungszuschlag -> 0

* Belagsdaueruntergrenze -> 0 Belagsdauermittelwert -> 0 Belagsdauerobergrenze -> 0

APG18.60 (Modell 2025)

Opferschutz

Fallpauschale A

* Gesamtpunkte -> 206 Kontaktpunkte -> 34 Leistungspunkte -> 172 Leistungszuschlag -> 0

* Belagsdaueruntergrenze -> 0 Belagsdauermittelwert -> 0 Belagsdauerobergrenze -> 0

APG21.01 (Modell 2024)

Beobachtung/Therapie/Nachsorge bei Kindern mit spezifischen Erkrankungen

FP A

157

0<0>0

APG21.01 (Modell 2025)

Beobachtung/Therapie/Nachsorge bei Kindern mit spezifischen Erkrankungen

FP A

398

0<0>0

APG21.01 (Modell 2024)

Beobachtung/Therapie/Nachsorge bei Kindern mit spezifischen Erkrankungen

Fallpauschale A

* Gesamtpunkte -> 157 Kontaktpunkte -> 50 Leistungspunkte -> 107 Leistungszuschlag -> 0

* Belagsdaueruntergrenze -> 0 Belagsdauermittelwert -> 0 Belagsdauerobergrenze -> 0

APG21.01 (Modell 2025)

Beobachtung/Therapie/Nachsorge bei Kindern mit spezifischen Erkrankungen

Fallpauschale A

* Gesamtpunkte -> 398 Kontaktpunkte -> 58 Leistungspunkte -> 340 Leistungszuschlag -> 0

* Belagsdaueruntergrenze -> 0 Belagsdauermittelwert -> 0 Belagsdauerobergrenze -> 0

APG21.02 (Modell 2024)

Ambulante Besuche mit spezifischer Pharmakotherapie bei Kindern mit seltenen Erkrankungen

FP A

106

0<0>0

APG21.02 (Modell 2025)

Ambulante Besuche mit spezifischer Pharmakotherapie bei Kindern mit seltenen Erkrankungen

FP A

216

0<0>0

APG21.02 (Modell 2024)

Ambulante Besuche mit spezifischer Pharmakotherapie bei Kindern mit seltenen Erkrankungen

Fallpauschale A

* Gesamtpunkte -> 106 Kontaktpunkte -> 0 Leistungspunkte -> 106 Leistungszuschlag -> 0

* Belagsdaueruntergrenze -> 0 Belagsdauermittelwert -> 0 Belagsdauerobergrenze -> 0

APG21.02 (Modell 2025)

Ambulante Besuche mit spezifischer Pharmakotherapie bei Kindern mit seltenen Erkrankungen

Fallpauschale A

* Gesamtpunkte -> 216 Kontaktpunkte -> 58 Leistungspunkte -> 158 Leistungszuschlag -> 0

* Belagsdaueruntergrenze -> 0 Belagsdauermittelwert -> 0 Belagsdauerobergrenze -> 0

APG23.01 (Modell 2024)

Anästhesie durch Anästhesisten

FP A

72

0<0>0

APG23.01 (Modell 2025)

Anästhesie durch Anästhesisten

FP A

135

0<0>0

APG23.01 (Modell 2024)

Anästhesie durch Anästhesisten

Fallpauschale A

* Gesamtpunkte -> 72 Kontaktpunkte -> 0 Leistungspunkte -> 72 Leistungszuschlag -> 0

* Belagsdaueruntergrenze -> 0 Belagsdauermittelwert -> 0 Belagsdauerobergrenze -> 0

APG23.01 (Modell 2025)

Anästhesie durch Anästhesisten

Fallpauschale A

* Gesamtpunkte -> 135 Kontaktpunkte -> 0 Leistungspunkte -> 135 Leistungszuschlag -> 0

* Belagsdaueruntergrenze -> 0 Belagsdauermittelwert -> 0 Belagsdauerobergrenze -> 0

Baum im Modell 2024 nicht vorhanden

APG23.02 (Modell 2025)

Spezielle Schmerztherapie

FP A
410
0<0>0

APG23.02 (Modell 2024)

Anästhesie durch Anästhesisten

APG23.02 (Modell 2025)

Spezielle Schmerztherapie

Fallpauschale A

* Gesamtpunkte -> 410 Kontaktpunkte -> 20 Leistungspunkte -> 390 Leistungszuschlag -> 0

* Belagsdaueruntergrenze -> 0 Belagsdauermittelwert -> 0 Belagsdauerobergrenze -> 0

APG24.00 (Modell 2024)

Labordiagnostik

FP A

5

0<0>0

APG24.00 (Modell 2025)

Labordiagnostik

FP A

3

0<0>0

APG24.00 (Modell 2024)

Labordiagnostik

Fallpauschale A

* Gesamtpunkte -> 5 Kontaktpunkte -> 5 Leistungspunkte -> 0 Leistungszuschlag -> 0

* Belagsdaueruntergrenze -> 0 Belagsdauermittelwert -> 0 Belagsdauerobergrenze -> 0

APG24.00 (Modell 2025)

Labordiagnostik

Fallpauschale A

* Gesamtpunkte -> 3 Kontaktpunkte -> 0 Leistungspunkte -> 3 Leistungszuschlag -> 0

* Belagsdaueruntergrenze -> 0 Belagsdauermittelwert -> 0 Belagsdauerobergrenze -> 0

APG25.00 (Modell 2024)

Histologische/zytologische Diagnostik

FP A

10

0<0>0

APG25.00 (Modell 2025)

Histologische/zytologische Diagnostik

FP A

10

0<0>0

APG25.00 (Modell 2024)

Histologische/zytologische Diagnostik

Fallpauschale A

* Gesamtpunkte -> 10 Kontaktpunkte -> 10 Leistungspunkte -> 0 Leistungszuschlag -> 0

* Belagsdaueruntergrenze -> 0 Belagsdauermittelwert -> 0 Belagsdauerobergrenze -> 0

APG25.00 (Modell 2025)

Histologische/zytologische Diagnostik

Fallpauschale A

* Gesamtpunkte -> 10 Kontaktpunkte -> 0 Leistungspunkte -> 10 Leistungszuschlag -> 0

* Belagsdaueruntergrenze -> 0 Belagsdauermittelwert -> 0 Belagsdauerobergrenze -> 0

HDG01.01 (Modell 2024)

Infektiöse Erkrankung des Gehirns/Rückenmarks und seiner Häute

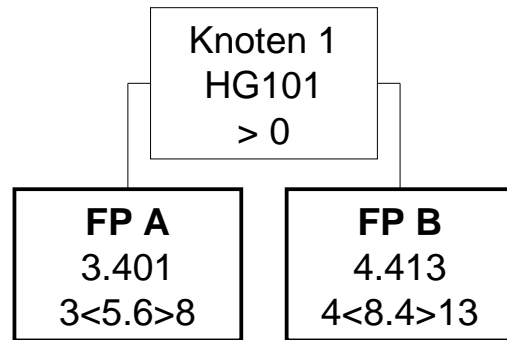

HDG01.01 (Modell 2025)

Infektiöse Erkrankung des Gehirns/Rückenmarks und seiner Häute

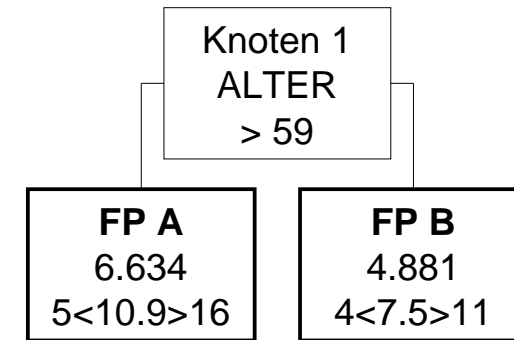

HDG01.01 (Modell 2024)

Infektiöse Erkrankung des Gehirns/Rückenmarks und seiner Häute

Knoten 1

* Splitmerkmal für Fallpauschale A -> Hauptdiagnosen aus der Gruppe HG101

* Splitbedingung für Fallpauschale A -> >0

Fallpauschale A

* LDFP -> 3.401 TK -> 2.707 LK -> 694 BD-Zuschlag (Min) -> 242 Leistungszuschlag -> 0

* Belagsdaueruntergrenze -> 3 Belagsdauermittelwert -> 5.6 Belagsdauerobergrenze -> 8

Fallpauschale B

* LDFP -> 4.413 TK -> 4.038 LK -> 375 BD-Zuschlag (Min) -> 240 Leistungszuschlag -> 0

* Belagsdaueruntergrenze -> 4 Belagsdauermittelwert -> 8.4 Belagsdauerobergrenze -> 13

HDG01.01 (Modell 2025)

Infektiöse Erkrankung des Gehirns/Rückenmarks und seiner Häute

Knoten 1

* Splitmerkmal für Fallpauschale A -> Alter

* Splitbedingung für Fallpauschale A -> > 59

Fallpauschale A

* Gesamtpunkte -> 6.634 Tageskomponente -> 5.787 Leistungskomponente -> 847 Leistungszuschlag -> 0

* Durchschnittliche Tageskomponente -> 531 LK (Filter-/Split-MEL) -> 0 LK (Nicht-Filter-MEL) -> 847

* Belagsdaueruntergrenze -> 5 Belagsdauermittelwert -> 10.9 Belagsdauerobergrenze -> 16

Fallpauschale B

* Gesamtpunkte -> 4.881 Tageskomponente -> 4.326 Leistungskomponente -> 555 Leistungszuschlag -> 0

* Durchschnittliche Tageskomponente -> 577 LK (Filter-/Split-MEL) -> 0 LK (Nicht-Filter-MEL) -> 555

* Belagsdaueruntergrenze -> 4 Belagsdauermittelwert -> 7.5 Belagsdauerobergrenze -> 11

HDG01.02 (Modell 2024)

Maligne Neoplasien - Nervensystem

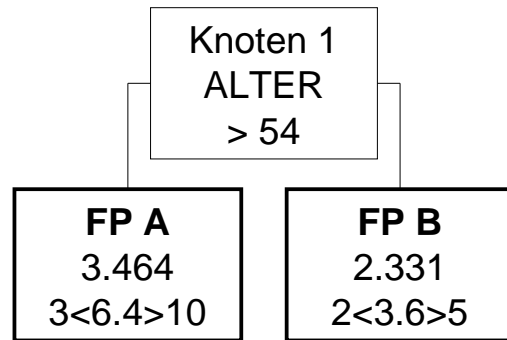

HDG01.02 (Modell 2025)

Maligne Neoplasien - Nervensystem

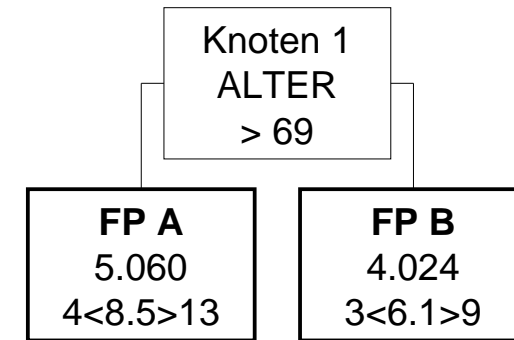

HDG01.02 (Modell 2024)

Maligne Neoplasien - Nervensystem

Knoten 1

* Splitmerkmal für Fallpauschale A -> Alter

* Splitbedingung für Fallpauschale A -> > 54

Fallpauschale A

* LDFFP -> 3.464 TK -> 3.021 LK -> 443 BD-Zuschlag (Min) -> 236 Leistungszuschlag -> 0

* Belagsdaueruntergrenze -> 3 Belagsdauermittelwert -> 6.4 Belagsdauerobergrenze -> 10

Fallpauschale B

* LDFFP -> 2.331 TK -> 1.879 LK -> 452 BD-Zuschlag (Min) -> 261 Leistungszuschlag -> 0

* Belagsdaueruntergrenze -> 2 Belagsdauermittelwert -> 3.6 Belagsdauerobergrenze -> 5

HDG01.02 (Modell 2025)

Maligne Neoplasien - Nervensystem

Knoten 1

* Splitmerkmal für Fallpauschale A -> Alter

* Splitbedingung für Fallpauschale A -> > 69

Fallpauschale A

* Gesamtpunkte -> 5.060 Tageskomponente -> 4.558 Leistungskomponente -> 502 Leistungszuschlag -> 0

* Durchschnittliche Tageskomponente -> 536 LK (Filter-/Split-MEL) -> 0 LK (Nicht-Filter-MEL) -> 502

* Belagsdaueruntergrenze -> 4 Belagsdauermittelwert -> 8.5 Belagsdauerobergrenze -> 13

Fallpauschale B

* Gesamtpunkte -> 4.024 Tageskomponente -> 3.599 Leistungskomponente -> 425 Leistungszuschlag -> 0

* Durchschnittliche Tageskomponente -> 590 LK (Filter-/Split-MEL) -> 0 LK (Nicht-Filter-MEL) -> 425

* Belagsdaueruntergrenze -> 3 Belagsdauermittelwert -> 6.1 Belagsdauerobergrenze -> 9

HDG01.03 (Modell 2024)

Benigne Neoplasien und Abszesse - Nervensystem

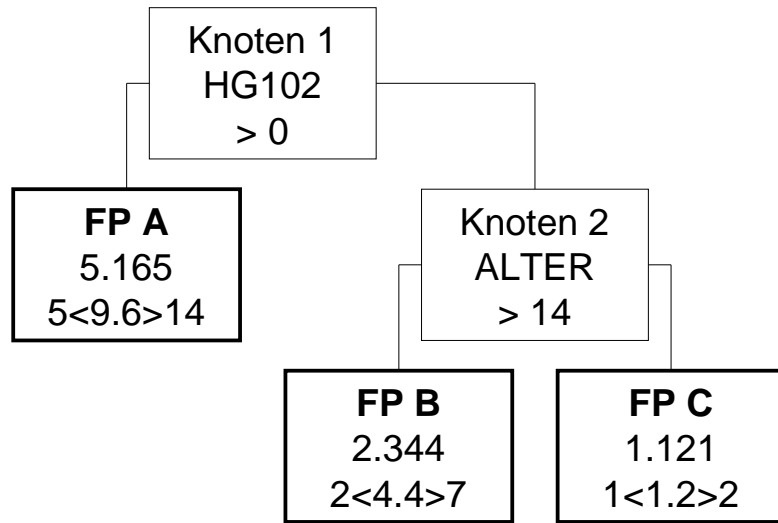

HDG01.03 (Modell 2025)

Benigne Neoplasien und Abszesse - Nervensystem

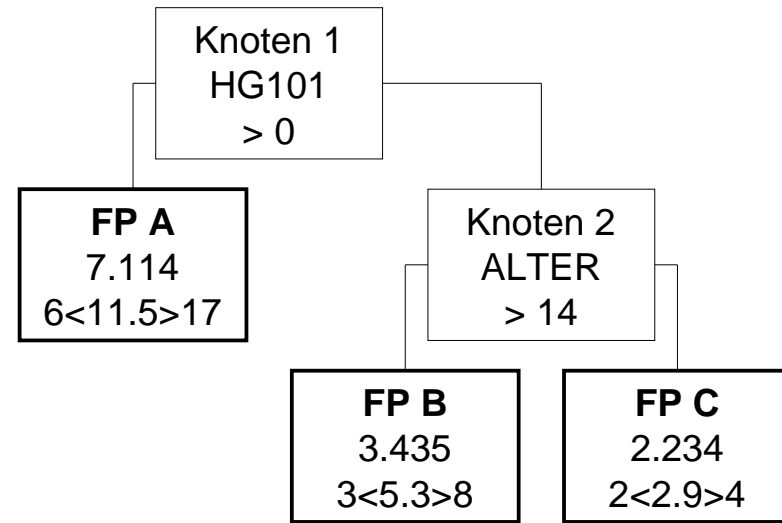

HDG01.03 (Modell 2024)

Benigne Neoplasien und Abszesse - Nervensystem

Knoten 1

* Splitmerkmal für Fallpauschale A -> Hauptdiagnosen aus der Gruppe HG102

* Splitbedingung für Fallpauschale A -> >0

Fallpauschale A

* LDFFP -> 5.165 TK -> 4.514 LK -> 651 BD-Zuschlag (Min) -> 235 Leistungszuschlag -> 0

* Belagsdaueruntergrenze -> 5 Belagsdauermittelwert -> 9.6 Belagsdauerobergrenze -> 14

Knoten 2

* Splitmerkmal für Fallpauschale B -> Alter

* Splitbedingung für Fallpauschale B -> > 14

Fallpauschale B

* LDFFP -> 2.344 TK -> 1.887 LK -> 457 BD-Zuschlag (Min) -> 214 Leistungszuschlag -> 0

* Belagsdaueruntergrenze -> 2 Belagsdauermittelwert -> 4.4 Belagsdauerobergrenze -> 7

Fallpauschale C

* LDFFP -> 1.121 TK -> 795 LK -> 326 BD-Zuschlag (Min) -> 331 Leistungszuschlag -> 0

* Belagsdaueruntergrenze -> 1 Belagsdauermittelwert -> 1.2 Belagsdauerobergrenze -> 2

HDG01.03 (Modell 2025)

Benigne Neoplasien und Abszesse - Nervensystem

Knoten 1

* Splitmerkmal für Fallpauschale A -> Hauptdiagnosen aus der Gruppe HG101

* Splitbedingung für Fallpauschale A -> >0

Fallpauschale A

* Gesamtpunkte -> 7.114 Tageskomponente -> 6.318 Leistungskomponente -> 796 Leistungszuschlag -> 0

* Durchschnittliche Tageskomponente -> 549 LK (Filter-/Split-MEL) -> 0 LK (Nicht-Filter-MEL) -> 796

* Belagsdaueruntergrenze -> 6 Belagsdauermittelwert -> 11.5 Belagsdauerobergrenze -> 17

Knoten 2

* Splitmerkmal für Fallpauschale B -> Alter

* Splitbedingung für Fallpauschale B -> > 14

Fallpauschale B

* Gesamtpunkte -> 3.435 Tageskomponente -> 2.871 Leistungskomponente -> 564 Leistungszuschlag -> 0

* Durchschnittliche Tageskomponente -> 542 LK (Filter-/Split-MEL) -> 0 LK (Nicht-Filter-MEL) -> 564

* Belagsdaueruntergrenze -> 3 Belagsdauermittelwert -> 5.3 Belagsdauerobergrenze -> 8

Fallpauschale C

* Gesamtpunkte -> 2.234 Tageskomponente -> 2.099 Leistungskomponente -> 135 Leistungszuschlag -> 0

* Durchschnittliche Tageskomponente -> 724 LK (Filter-/Split-MEL) -> 0 LK (Nicht-Filter-MEL) -> 135

* Belagsdaueruntergrenze -> 2 Belagsdauermittelwert -> 2.9 Belagsdauerobergrenze -> 4

HDG01.04 (Modell 2024)

Zerebrale Degeneration/Kindheit

FP A

1.707

1<2.2>3

HDG01.04 (Modell 2025)

Zerebrale Degeneration/Kindheit

FP A

2.463

2<3>5

HDG01.04 (Modell 2024)

Zerebrale Degeneration/Kindheit

Fallpauschale A

* LDFP -> 1.707 TK -> 1.608 LK -> 99 BD-Zuschlag (Min) -> 365 Leistungszuschlag -> 0

* Belagsdaueruntergrenze -> 1 Belagsdauermittelwert -> 2.2 Belagsdauerobergrenze -> 3

HDG01.04 (Modell 2025)

Zerebrale Degeneration/Kindheit

Fallpauschale A

* Gesamtpunkte -> 2.463 Tageskomponente -> 2.072 Leistungskomponente -> 391 Leistungszuschlag -> 0

* Durchschnittliche Tageskomponente -> 691 LK (Filter-/Split-MEL) -> 0 LK (Nicht-Filter-MEL) -> 391

* Belagsdaueruntergrenze -> 2 Belagsdauermittelwert -> 3 Belagsdauerobergrenze -> 5

HDG01.05 (Modell 2024)

Systematrophien und andere Degenerationen des Nervensystems

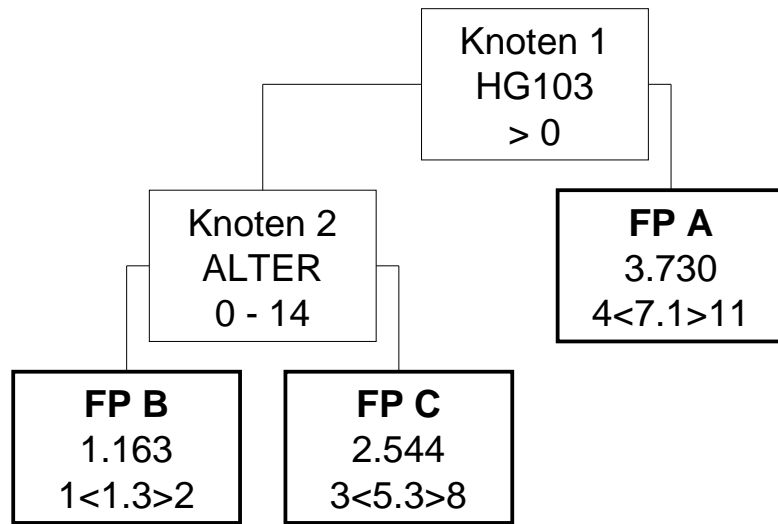

HDG01.05 (Modell 2025)

Systematrophien und andere Degenerationen des Nervensystems

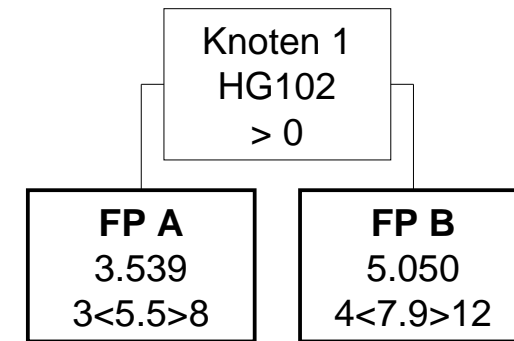

HDG01.05 (Modell 2024)

Systematrophien und andere Degenerationen des Nervensystems

Knoten 1

* Splitmerkmal für Knoten 2 -> Hauptdiagnosen aus der Gruppe HG103

* Splitbedingung für Knoten 2 -> >0

Knoten 2

* Splitmerkmal für Fallpauschale B -> Alter

* Splitbedingung für Fallpauschale B -> 0 - 14

Fallpauschale A

* LDFP -> 3.730 TK -> 3.264 LK -> 466 BD-Zuschlag (Min) -> 230 Leistungszuschlag -> 0

* Belagsdaueruntergrenze -> 4 Belagsdauermittelwert -> 7.1 Belagsdauerobergrenze -> 11

Fallpauschale B

* LDFP -> 1.163 TK -> 916 LK -> 247 BD-Zuschlag (Min) -> 352 Leistungszuschlag -> 0

* Belagsdaueruntergrenze -> 1 Belagsdauermittelwert -> 1.3 Belagsdauerobergrenze -> 2

Fallpauschale C

* LDFP -> 2.544 TK -> 2.282 LK -> 262 BD-Zuschlag (Min) -> 215 Leistungszuschlag -> 0

* Belagsdaueruntergrenze -> 3 Belagsdauermittelwert -> 5.3 Belagsdauerobergrenze -> 8

HDG01.05 (Modell 2025)

Systematrophien und andere Degenerationen des Nervensystems

Knoten 1

* Splitmerkmal für Fallpauschale A -> Hauptdiagnosen aus der Gruppe HG102

* Splitbedingung für Fallpauschale A -> >0

Fallpauschale A

* Gesamtpunkte -> 3.539 Tageskomponente -> 3.178 Leistungskomponente -> 361 Leistungszuschlag -> 0

* Durchschnittliche Tageskomponente -> 578 LK (Filter-/Split-MEL) -> 0 LK (Nicht-Filter-MEL) -> 361

* Belagsdaueruntergrenze -> 3 Belagsdauermittelwert -> 5.5 Belagsdauerobergrenze -> 8

Fallpauschale B

* Gesamtpunkte -> 5.050 Tageskomponente -> 4.449 Leistungskomponente -> 601 Leistungszuschlag -> 0

* Durchschnittliche Tageskomponente -> 563 LK (Filter-/Split-MEL) -> 0 LK (Nicht-Filter-MEL) -> 601

* Belagsdaueruntergrenze -> 4 Belagsdauermittelwert -> 7.9 Belagsdauerobergrenze -> 12

HDG01.06 (Modell 2024)

Parkinson-Syndrom

FP A

3.397

4<7.2>11

HDG01.06 (Modell 2025)

Parkinson-Syndrom

FP A

4.429

4<7.5>11

HDG01.06 (Modell 2024)

Parkinson-Syndrom

Fallpauschale A

* LDFP -> 3.397 TK -> 3.125 LK -> 272 BD-Zuschlag (Min) -> 217 Leistungszuschlag -> 0

* Belagsdaueruntergrenze -> 4 Belagsdauermittelwert -> 7.2 Belagsdauerobergrenze -> 11

HDG01.06 (Modell 2025)

Parkinson-Syndrom

Fallpauschale A

* Gesamtpunkte -> 4.429 Tageskomponente -> 4.061 Leistungskomponente -> 368 Leistungszuschlag -> 0

* Durchschnittliche Tageskomponente -> 541 LK (Filter-/Split-MEL) -> 0 LK (Nicht-Filter-MEL) -> 368

* Belagsdaueruntergrenze -> 4 Belagsdauermittelwert -> 7.5 Belagsdauerobergrenze -> 11

HDG01.07 (Modell 2024)

Andere extrapyramidale Erkrankungen

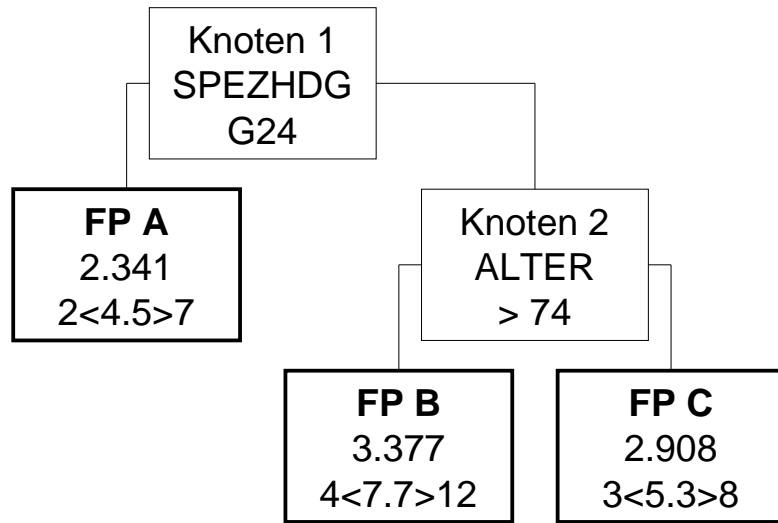

HDG01.07 (Modell 2025)

Andere extrapyramidale Erkrankungen

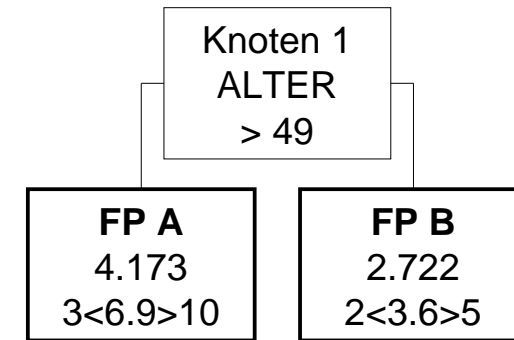

HDG01.07 (Modell 2024)

Andere extrapyramidale Erkrankungen

Knoten 1

* Splitmerkmal für Fallpauschale A -> Spezielle Hauptdiagnose (3-stellig)

* Splitbedingung für Fallpauschale A -> G24 Arzneimittelinduzierte Dystonie

Fallpauschale A

* LDFFP -> 2.341 TK -> 2.020 LK -> 321 BD-Zuschlag (Min) -> 224 Leistungszuschlag -> 0

* Belagsdaueruntergrenze -> 2 Belagsdauermittelwert -> 4.5 Belagsdauerobergrenze -> 7

Knoten 2

* Splitmerkmal für Fallpauschale B -> Alter

* Splitbedingung für Fallpauschale B -> > 74

Fallpauschale B

* LDFFP -> 3.377 TK -> 3.022 LK -> 355 BD-Zuschlag (Min) -> 196 Leistungszuschlag -> 0

* Belagsdaueruntergrenze -> 4 Belagsdauermittelwert -> 7.7 Belagsdauerobergrenze -> 12

Fallpauschale C

* LDFFP -> 2.908 TK -> 2.434 LK -> 474 BD-Zuschlag (Min) -> 230 Leistungszuschlag -> 0

* Belagsdaueruntergrenze -> 3 Belagsdauermittelwert -> 5.3 Belagsdauerobergrenze -> 8

HDG01.07 (Modell 2025)

Andere extrapyramidale Erkrankungen

Knoten 1

* Splitmerkmal für Fallpauschale A -> Alter

* Splitbedingung für Fallpauschale A -> > 49

Fallpauschale A

* Gesamtpunkte -> 4.173 Tageskomponente -> 3.736 Leistungskomponente -> 437 Leistungszuschlag -> 0

* Durchschnittliche Tageskomponente -> 541 LK (Filter-/Split-MEL) -> 0 LK (Nicht-Filter-MEL) -> 437

* Belagsdaueruntergrenze -> 3 Belagsdauermittelwert -> 6.9 Belagsdauerobergrenze -> 10

Fallpauschale B

* Gesamtpunkte -> 2.722 Tageskomponente -> 2.266 Leistungskomponente -> 456 Leistungszuschlag -> 0

* Durchschnittliche Tageskomponente -> 629 LK (Filter-/Split-MEL) -> 0 LK (Nicht-Filter-MEL) -> 456

* Belagsdaueruntergrenze -> 2 Belagsdauermittelwert -> 3.6 Belagsdauerobergrenze -> 5

HDG01.08 (Modell 2024)

Essentieller Tremor/Tick

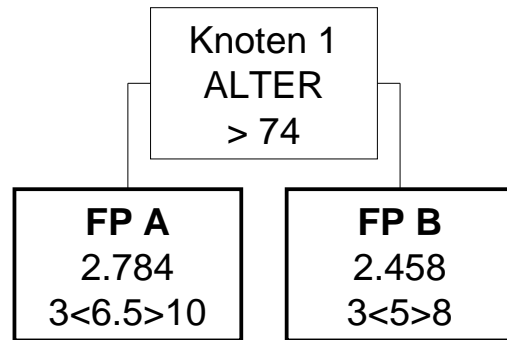

HDG01.08 (Modell 2025)

Essentieller Tremor/Tick

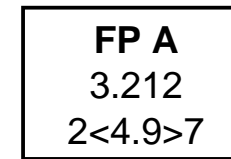

HDG01.08 (Modell 2024)

Essentieller Tremor/Tick

Knoten 1

* Splitmerkmal für Fallpauschale A -> Alter

* Splitbedingung für Fallpauschale A -> > 74

Fallpauschale A

* LDFP -> 2.784 TK -> 2.455 LK -> 329 BD-Zuschlag (Min) -> 189 Leistungszuschlag -> 0

* Belagsdaueruntergrenze -> 3 Belagsdauermitelwert -> 6.5 Belagsdauerobergrenze -> 10

Fallpauschale B

* LDFP -> 2.458 TK -> 1.981 LK -> 477 BD-Zuschlag (Min) -> 198 Leistungszuschlag -> 0

* Belagsdaueruntergrenze -> 3 Belagsdauermitelwert -> 5 Belagsdauerobergrenze -> 8

HDG01.08 (Modell 2025)

Essentieller Tremor/Tick

Fallpauschale A

* Gesamtpunkte -> 3.212 Tageskomponente -> 2.800 Leistungskomponente -> 412 Leistungszuschlag -> 0

* Durchschnittliche Tageskomponente -> 571 LK (Filter-/Split-MEL) -> 0 LK (Nicht-Filter-MEL) -> 412

* Belagsdaueruntergrenze -> 2 Belagsdauermitelwert -> 4.9 Belagsdauerobergrenze -> 7

HDG01.09 (Modell 2024)

Hereditäre und idiopathische Erkrankungen

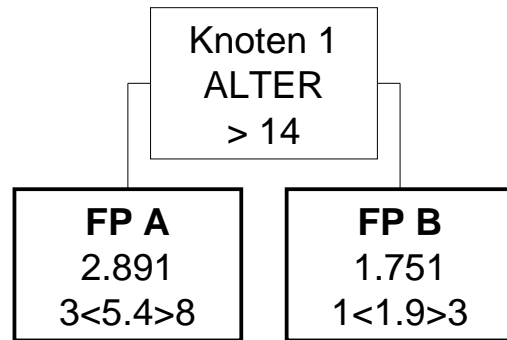

HDG01.09 (Modell 2025)

Hereditäre und idiopathische Erkrankungen

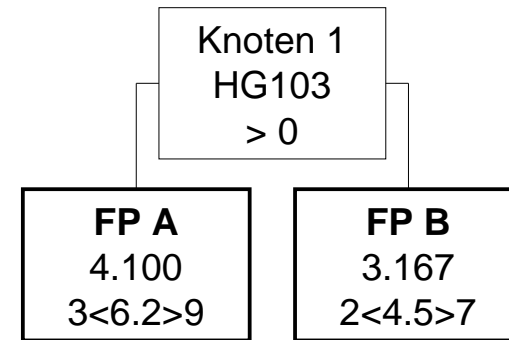

HDG01.09 (Modell 2024)

Hereditäre und idiopathische Erkrankungen

Knoten 1

* Splitmerkmal für Fallpauschale A -> Alter

* Splitbedingung für Fallpauschale A -> > 14

Fallpauschale A

* LDFP -> 2.891 TK -> 2.469 LK -> 422 BD-Zuschlag (Min) -> 229 Leistungszuschlag -> 0

* Belagsdaueruntergrenze -> 3 Belagsdauermittelwert -> 5.4 Belagsdauerobergrenze -> 8

Fallpauschale B

* LDFP -> 1.751 TK -> 1.634 LK -> 117 BD-Zuschlag (Min) -> 430 Leistungszuschlag -> 0

* Belagsdaueruntergrenze -> 1 Belagsdauermittelwert -> 1.9 Belagsdauerobergrenze -> 3

HDG01.09 (Modell 2025)

Hereditäre und idiopathische Erkrankungen

Knoten 1

* Splitmerkmal für Fallpauschale A -> Hauptdiagnosen aus der Gruppe HG103

* Splitbedingung für Fallpauschale A -> >0

Fallpauschale A

* Gesamtpunkte -> 4.100 Tageskomponente -> 3.573 Leistungskomponente -> 527 Leistungszuschlag -> 0

* Durchschnittliche Tageskomponente -> 576 LK (Filter-/Split-MEL) -> 0 LK (Nicht-Filter-MEL) -> 527

* Belagsdaueruntergrenze -> 3 Belagsdauermittelwert -> 6.2 Belagsdauerobergrenze -> 9

Fallpauschale B

* Gesamtpunkte -> 3.167 Tageskomponente -> 2.587 Leistungskomponente -> 580 Leistungszuschlag -> 0

* Durchschnittliche Tageskomponente -> 575 LK (Filter-/Split-MEL) -> 0 LK (Nicht-Filter-MEL) -> 580

* Belagsdaueruntergrenze -> 2 Belagsdauermittelwert -> 4.5 Belagsdauerobergrenze -> 7

HDG01.10 (Modell 2024)

Multiple Sklerose und andere demyelinisierende Erkrankungen des zentralen Nervensystems

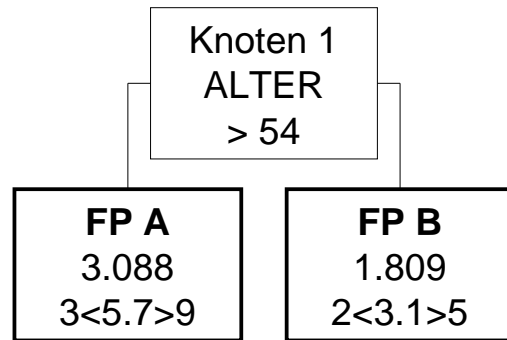

HDG01.10 (Modell 2025)

Multiple Sklerose und andere demyelinisierende Erkrankungen des zentralen Nervensystems

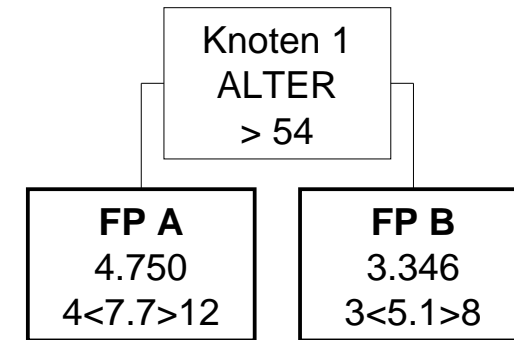

HDG01.10 (Modell 2024)

Multiple Sklerose und andere demyelinisierende Erkrankungen des zentralen Nervensystems

Knoten 1

* Splitmerkmal für Fallpauschale A -> Alter

* Splitbedingung für Fallpauschale A -> > 54

Fallpauschale A

* LDFP -> 3.088 TK -> 2.855 LK -> 233 BD-Zuschlag (Min) -> 250 Leistungszuschlag -> 0

* Belagsdaueruntergrenze -> 3 Belagsdauermittelwert -> 5.7 Belagsdauerobergrenze -> 9

Fallpauschale B

* LDFP -> 1.809 TK -> 1.487 LK -> 322 BD-Zuschlag (Min) -> 240 Leistungszuschlag -> 0

* Belagsdaueruntergrenze -> 2 Belagsdauermittelwert -> 3.1 Belagsdauerobergrenze -> 5

HDG01.10 (Modell 2025)

Multiple Sklerose und andere demyelinisierende Erkrankungen des zentralen Nervensystems

Knoten 1

* Splitmerkmal für Fallpauschale A -> Alter

* Splitbedingung für Fallpauschale A -> > 54

Fallpauschale A

* Gesamtpunkte -> 4.750 Tageskomponente -> 4.420 Leistungskomponente -> 330 Leistungszuschlag -> 0

* Durchschnittliche Tageskomponente -> 574 LK (Filter-/Split-MEL) -> 0 LK (Nicht-Filter-MEL) -> 330

* Belagsdaueruntergrenze -> 4 Belagsdauermittelwert -> 7.7 Belagsdauerobergrenze -> 12

Fallpauschale B

* Gesamtpunkte -> 3.346 Tageskomponente -> 2.913 Leistungskomponente -> 433 Leistungszuschlag -> 0

* Durchschnittliche Tageskomponente -> 571 LK (Filter-/Split-MEL) -> 0 LK (Nicht-Filter-MEL) -> 433

* Belagsdaueruntergrenze -> 3 Belagsdauermittelwert -> 5.1 Belagsdauerobergrenze -> 8

HDG01.11 (Modell 2024)

Zerebrale Kinderlähmung

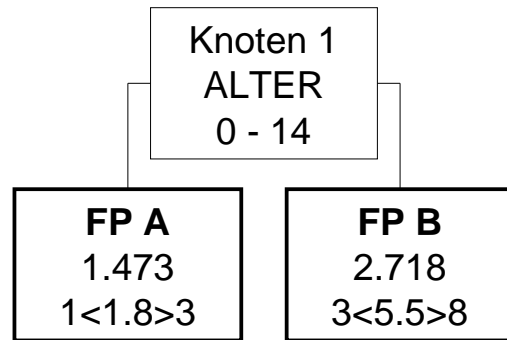

HDG01.11 (Modell 2025)

Zerebrale Kinderlähmung

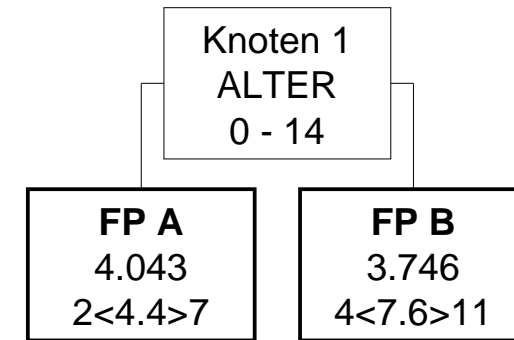

HDG01.11 (Modell 2024)

Zerebrale Kinderlähmung

Knoten 1

* Splitmerkmal für Fallpauschale A -> Alter

* Splitbedingung für Fallpauschale A -> 0 - 14

Fallpauschale A

* LDFP -> 1.473 TK -> 1.368 LK -> 105 BD-Zuschlag (Min) -> 380 Leistungszuschlag -> 0

* Belagsdaueruntergrenze -> 1 Belagsdauermittelwert -> 1.8 Belagsdauerobergrenze -> 3

Fallpauschale B

* LDFP -> 2.718 TK -> 2.585 LK -> 133 BD-Zuschlag (Min) -> 235 Leistungszuschlag -> 0

* Belagsdaueruntergrenze -> 3 Belagsdauermittelwert -> 5.5 Belagsdauerobergrenze -> 8

HDG01.11 (Modell 2025)

Zerebrale Kinderlähmung

Knoten 1

* Splitmerkmal für Fallpauschale A -> Alter

* Splitbedingung für Fallpauschale A -> 0 - 14

Fallpauschale A

* Gesamtpunkte -> 4.043 Tageskomponente -> 3.787 Leistungskomponente -> 256 Leistungszuschlag -> 0

* Durchschnittliche Tageskomponente -> 861 LK (Filter-/Split-MEL) -> 0 LK (Nicht-Filter-MEL) -> 256

* Belagsdaueruntergrenze -> 2 Belagsdauermittelwert -> 4.4 Belagsdauerobergrenze -> 7

Fallpauschale B

* Gesamtpunkte -> 3.746 Tageskomponente -> 3.531 Leistungskomponente -> 215 Leistungszuschlag -> 0

* Durchschnittliche Tageskomponente -> 465 LK (Filter-/Split-MEL) -> 0 LK (Nicht-Filter-MEL) -> 215

* Belagsdaueruntergrenze -> 4 Belagsdauermittelwert -> 7.6 Belagsdauerobergrenze -> 11

HDG01.12 (Modell 2024)

Epilepsie

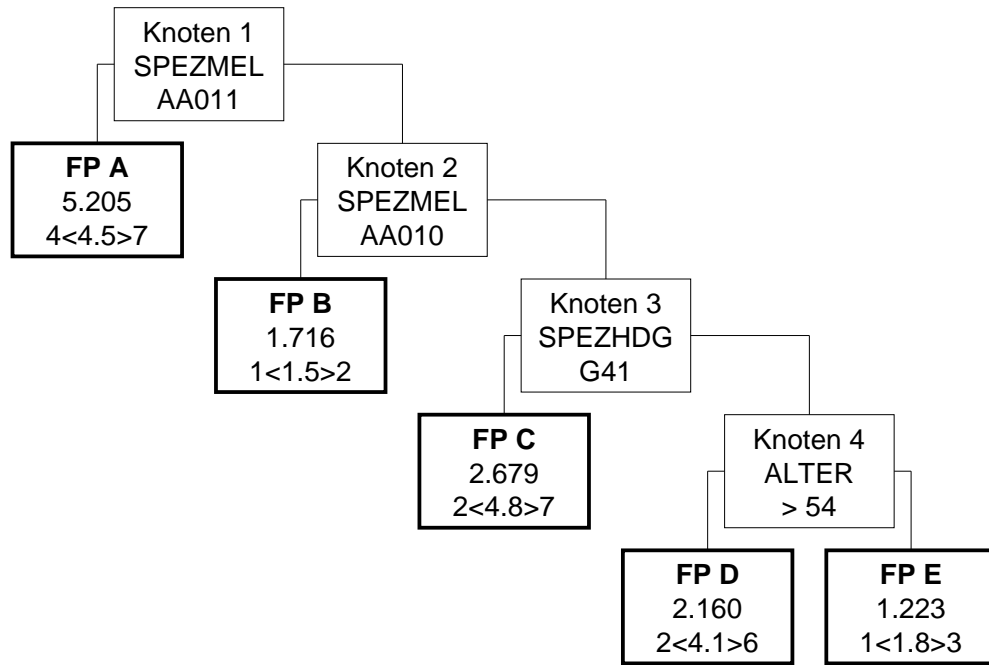

HDG01.12 (Modell 2025)

Epilepsie

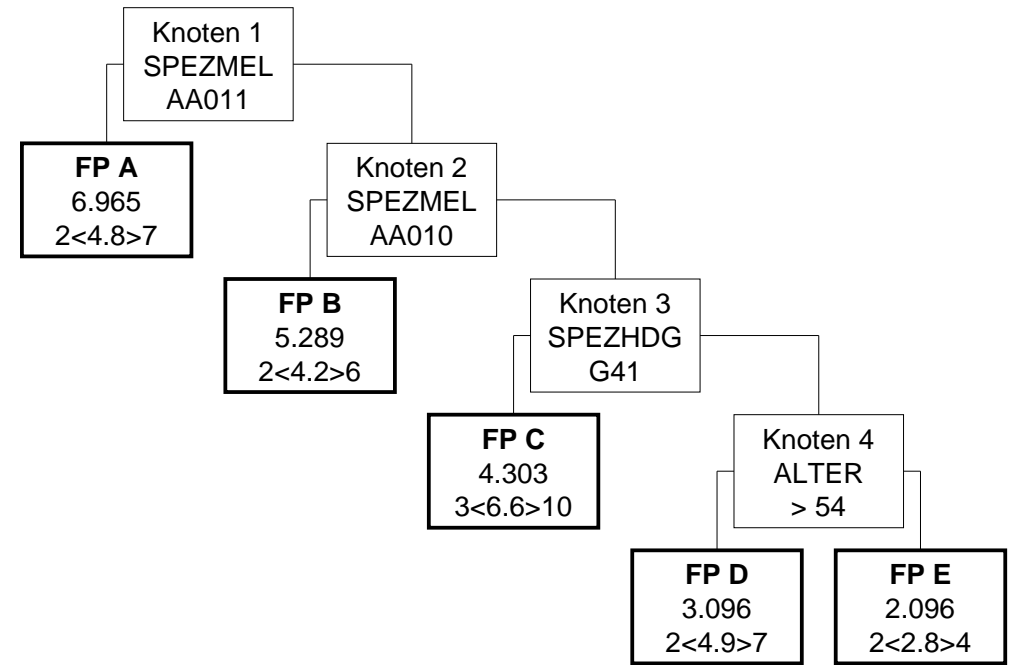

HDG01.12 (Modell 2024)

Epilepsie

Knoten 1

* Splitmerkmal für Fallpauschale A -> Spezielle medizinische Einzelleistung

* Splitbedingung für Fallpauschale A -> AA011 Intensive Epilepsiediagnostik mit Video-EEG (> 3d) in Spezialzentrum gem.

Fallpauschale A

* LDFP -> 5.205 TK -> 1.925 LK -> 3.280 BD-Zuschlag (Min) -> 214 Leistungszuschlag -> 0

* Belagsdaueruntergrenze -> 4 Belagsdauermittelwert -> 4.5 Belagsdauerobergrenze -> 7

Knoten 2

* Splitmerkmal für Fallpauschale B -> Spezielle medizinische Einzelleistung

* Splitbedingung für Fallpauschale B -> AA010 Epilepsiemonitoring mit synchroner Video- und EEG-Aufzeichnung (>=32 Kanäl

Fallpauschale B

* LDFP -> 1.716 TK -> 875 LK -> 841 BD-Zuschlag (Min) -> 292 Leistungszuschlag -> 0

* Belagsdaueruntergrenze -> 1 Belagsdauermittelwert -> 1.5 Belagsdauerobergrenze -> 2

Knoten 3

* Splitmerkmal für Fallpauschale C -> Spezielle Hauptdiagnose (3-stellig)

* Splitbedingung für Fallpauschale C -> G41 Grand-Mal-Status

Fallpauschale C

* LDFP -> 2.679 TK -> 2.392 LK -> 287 BD-Zuschlag (Min) -> 249 Leistungszuschlag -> 0

* Belagsdaueruntergrenze -> 2 Belagsdauermittelwert -> 4.8 Belagsdauerobergrenze -> 7

Knoten 4

* Splitmerkmal für Fallpauschale D -> Alter

* Splitbedingung für Fallpauschale D -> > 54

Fallpauschale D

* LDFP -> 2.160 TK -> 1.909 LK -> 251 BD-Zuschlag (Min) -> 233 Leistungszuschlag -> 0

* Belagsdaueruntergrenze -> 2 Belagsdauermittelwert -> 4.1 Belagsdauerobergrenze -> 6

Fallpauschale E

* LDFP -> 1.223 TK -> 1.084 LK -> 139 BD-Zuschlag (Min) -> 301 Leistungszuschlag -> 0

* Belagsdaueruntergrenze -> 1 Belagsdauermittelwert -> 1.8 Belagsdauerobergrenze -> 3

HDG01.12 (Modell 2025)

Epilepsie

Knoten 1

* Splitmerkmal für Fallpauschale A -> Spezielle medizinische Einzelleistung

* Splitbedingung für Fallpauschale A -> AA011 Intensive Epilepsiediagnostik mit Video-EEG (> 3d) in Spezialzentrum gem.

Fallpauschale A

* Gesamtpunkte -> 6.965 Tageskomponente -> 3.221 Leistungskomponente -> 3.744 Leistungszuschlag -> 0

* Durchschnittliche Tageskomponente -> 671 LK (Filter-/Split-MEL) -> 3.372 LK (Nicht-Filter-MEL) -> 372

* Belagsdaueruntergrenze -> 2 Belagsdauermittelwert -> 4.8 Belagsdauerobergrenze -> 7

Knoten 2

* Splitmerkmal für Fallpauschale B -> Spezielle medizinische Einzelleistung

* Splitbedingung für Fallpauschale B -> AA010 Epilepsiemonitoring mit synchroner Video- und EEG-Aufzeichnung (>=32 Kanäl

Fallpauschale B

* Gesamtpunkte -> 5.289 Tageskomponente -> 2.833 Leistungskomponente -> 2.456 Leistungszuschlag -> 0

* Durchschnittliche Tageskomponente -> 675 LK (Filter-/Split-MEL) -> 2.313 LK (Nicht-Filter-MEL) -> 143

* Belagsdaueruntergrenze -> 2 Belagsdauermittelwert -> 4.2 Belagsdauerobergrenze -> 6

Knoten 3

* Splitmerkmal für Fallpauschale C -> Spezielle Hauptdiagnose (3-stellig)

* Splitbedingung für Fallpauschale C -> G41 Grand-Mal-Status

Fallpauschale C

* Gesamtpunkte -> 4.303 Tageskomponente -> 3.864 Leistungskomponente -> 439 Leistungszuschlag -> 0

* Durchschnittliche Tageskomponente -> 585 LK (Filter-/Split-MEL) -> 0 LK (Nicht-Filter-MEL) -> 439

* Belagsdaueruntergrenze -> 3 Belagsdauermittelwert -> 6.6 Belagsdauerobergrenze -> 10

Knoten 4

* Splitmerkmal für Fallpauschale D -> Alter

* Splitbedingung für Fallpauschale D -> > 54

Fallpauschale D

* Gesamtpunkte -> 3.096 Tageskomponente -> 2.730 Leistungskomponente -> 366 Leistungszuschlag -> 0

* Durchschnittliche Tageskomponente -> 557 LK (Filter-/Split-MEL) -> 0 LK (Nicht-Filter-MEL) -> 366

* Belagsdaueruntergrenze -> 2 Belagsdauermittelwert -> 4.9 Belagsdauerobergrenze -> 7

Fallpauschale E

* Gesamtpunkte -> 2.096 Tageskomponente -> 1.906 Leistungskomponente -> 190 Leistungszuschlag -> 0

* Durchschnittliche Tageskomponente -> 681 LK (Filter-/Split-MEL) -> 0 LK (Nicht-Filter-MEL) -> 190

* Belagsdaueruntergrenze -> 2 Belagsdauermittelwert -> 2.8 Belagsdauerobergrenze -> 4

HDG01.13 (Modell 2024)

Primäre Kopfschmerzen

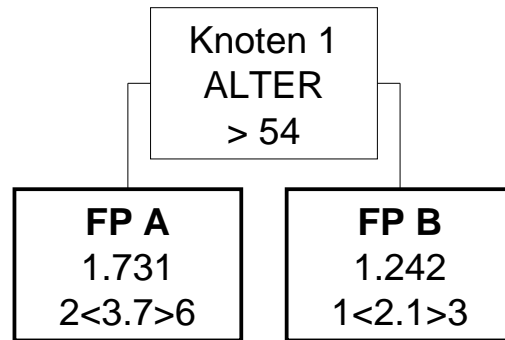

HDG01.13 (Modell 2025)

Primäre Kopfschmerzen

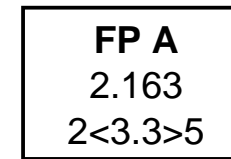

HDG01.13 (Modell 2024)

Primäre Kopfschmerzen

Knoten 1

* Splitmerkmal für Fallpauschale A -> Alter

* Splitbedingung für Fallpauschale A -> > 54

Fallpauschale A

* LDFP -> 1.731 TK -> 1.447 LK -> 284 BD-Zuschlag (Min) -> 196 Leistungszuschlag -> 0

* Belagsdaueruntergrenze -> 2 Belagsdauermitelwert -> 3.7 Belagsdauerobergrenze -> 6

Fallpauschale B

* LDFP -> 1.242 TK -> 974 LK -> 268 BD-Zuschlag (Min) -> 232 Leistungszuschlag -> 0

* Belagsdaueruntergrenze -> 1 Belagsdauermitelwert -> 2.1 Belagsdauerobergrenze -> 3

HDG01.13 (Modell 2025)

Primäre Kopfschmerzen

Fallpauschale A

* Gesamtpunkte -> 2.163 Tageskomponente -> 1.783 Leistungskomponente -> 380 Leistungszuschlag -> 0

* Durchschnittliche Tageskomponente -> 540 LK (Filter-/Split-MEL) -> 0 LK (Nicht-Filter-MEL) -> 380

* Belagsdaueruntergrenze -> 2 Belagsdauermitelwert -> 3.3 Belagsdauerobergrenze -> 5

HDG01.14 (Modell 2024)

Erkrankungen der Hirnnerven

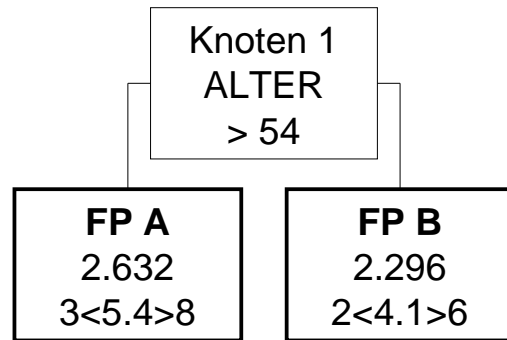

HDG01.14 (Modell 2025)

Erkrankungen der Hirnnerven

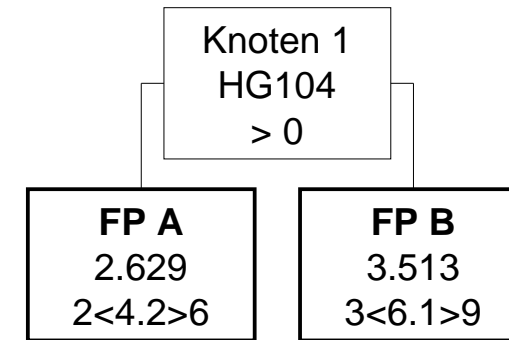

HDG01.14 (Modell 2024)

Erkrankungen der Hirnnerven

Knoten 1

* Splitmerkmal für Fallpauschale A -> Alter

* Splitbedingung für Fallpauschale A -> > 54

Fallpauschale A

* LDFFP -> 2.632 TK -> 2.340 LK -> 292 BD-Zuschlag (Min) -> 217 Leistungszuschlag -> 0

* Belagsdaueruntergrenze -> 3 Belagsdauermittelwert -> 5.4 Belagsdauerobergrenze -> 8

Fallpauschale B

* LDFFP -> 2.296 TK -> 2.018 LK -> 278 BD-Zuschlag (Min) -> 246 Leistungszuschlag -> 0

* Belagsdaueruntergrenze -> 2 Belagsdauermittelwert -> 4.1 Belagsdauerobergrenze -> 6

HDG01.14 (Modell 2025)

Erkrankungen der Hirnnerven

Knoten 1

* Splitmerkmal für Fallpauschale A -> Hauptdiagnosen aus der Gruppe HG104

* Splitbedingung für Fallpauschale A -> >0

Fallpauschale A

* Gesamtpunkte -> 2.629 Tageskomponente -> 2.336 Leistungskomponente -> 293 Leistungszuschlag -> 0

* Durchschnittliche Tageskomponente -> 556 LK (Filter-/Split-MEL) -> 0 LK (Nicht-Filter-MEL) -> 293

* Belagsdaueruntergrenze -> 2 Belagsdauermittelwert -> 4.2 Belagsdauerobergrenze -> 6

Fallpauschale B

* Gesamtpunkte -> 3.513 Tageskomponente -> 3.130 Leistungskomponente -> 383 Leistungszuschlag -> 0

* Durchschnittliche Tageskomponente -> 513 LK (Filter-/Split-MEL) -> 0 LK (Nicht-Filter-MEL) -> 383

* Belagsdaueruntergrenze -> 3 Belagsdauermittelwert -> 6.1 Belagsdauerobergrenze -> 9

HDG01.15 (Modell 2024)

Erkrankungen der Spinalnerven/Nervenwurzeln

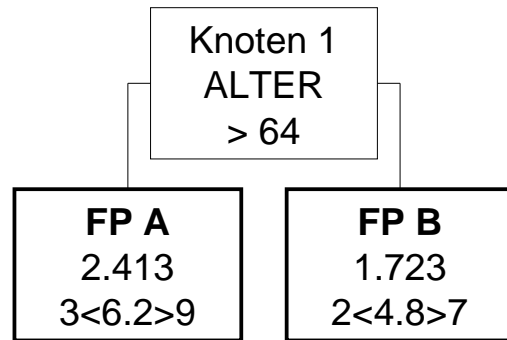

HDG01.15 (Modell 2025)

Erkrankungen der Spinalnerven/Nervenwurzeln

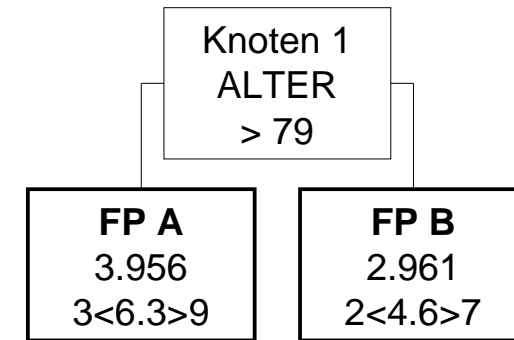

HDG01.15 (Modell 2024)

Erkrankungen der Spinalnerven/Nervenwurzeln

Knoten 1

* Splitmerkmal für Fallpauschale A -> Alter

* Splitbedingung für Fallpauschale A -> > 64

Fallpauschale A

* LDFFP -> 2.413 TK -> 2.326 LK -> 87 BD-Zuschlag (Min) -> 188 Leistungszuschlag -> 0

* Belagsdaueruntergrenze -> 3 Belagsdauermittelwert -> 6.2 Belagsdauerobergrenze -> 9

Fallpauschale B

* LDFFP -> 1.723 TK -> 1.628 LK -> 95 BD-Zuschlag (Min) -> 170 Leistungszuschlag -> 0

* Belagsdaueruntergrenze -> 2 Belagsdauermittelwert -> 4.8 Belagsdauerobergrenze -> 7

HDG01.15 (Modell 2025)

Erkrankungen der Spinalnerven/Nervenwurzeln

Knoten 1

* Splitmerkmal für Fallpauschale A -> Alter

* Splitbedingung für Fallpauschale A -> > 79

Fallpauschale A

* Gesamtpunkte -> 3.956 Tageskomponente -> 3.684 Leistungskomponente -> 272 Leistungszuschlag -> 0

* Durchschnittliche Tageskomponente -> 585 LK (Filter-/Split-MEL) -> 0 LK (Nicht-Filter-MEL) -> 272

* Belagsdaueruntergrenze -> 3 Belagsdauermittelwert -> 6.3 Belagsdauerobergrenze -> 9

Fallpauschale B

* Gesamtpunkte -> 2.961 Tageskomponente -> 2.522 Leistungskomponente -> 439 Leistungszuschlag -> 0

* Durchschnittliche Tageskomponente -> 548 LK (Filter-/Split-MEL) -> 0 LK (Nicht-Filter-MEL) -> 439

* Belagsdaueruntergrenze -> 2 Belagsdauermittelwert -> 4.6 Belagsdauerobergrenze -> 7

HDG01.16 (Modell 2024)

Mononeuropathien

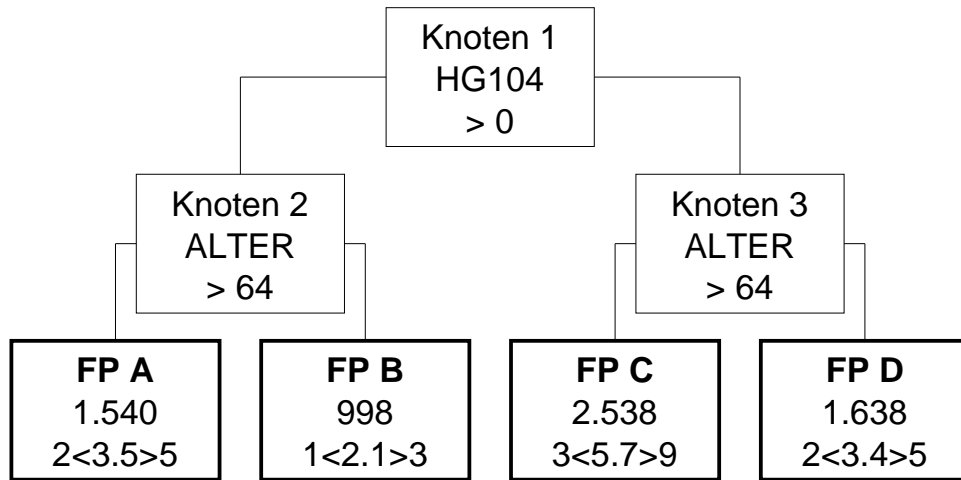

HDG01.16 (Modell 2025)

Mononeuropathien

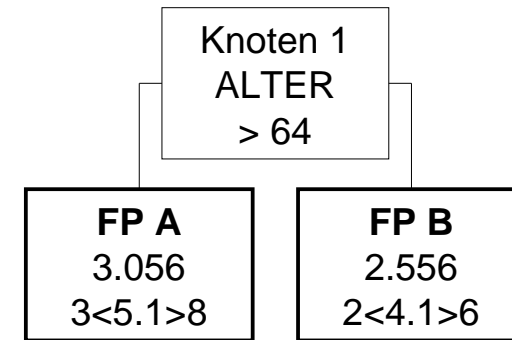

HDG01.16 (Modell 2024)

Mononeuropathien

Knoten 1

* Splitmerkmal für Knoten 2 -> Hauptdiagnosen aus der Gruppe HG104

* Splitbedingung für Knoten 2 -> >0

Knoten 2

* Splitmerkmal für Fallpauschale A -> Alter

* Splitbedingung für Fallpauschale A -> > 64

Knoten 3

* Splitmerkmal für Fallpauschale C -> Alter

* Splitbedingung für Fallpauschale C -> > 64

Fallpauschale A

* LDFP -> 1.540 TK -> 1.395 LK -> 145 BD-Zuschlag (Min) -> 199 Leistungszuschlag -> 0

* Belagsdaueruntergrenze -> 2 Belagsdauermitelwert -> 3.5 Belagsdauerobergrenze -> 5

Fallpauschale B

* LDFP -> 998 TK -> 875 LK -> 123 BD-Zuschlag (Min) -> 208 Leistungszuschlag -> 0

* Belagsdaueruntergrenze -> 1 Belagsdauermitelwert -> 2.1 Belagsdauerobergrenze -> 3

Fallpauschale C

* LDFP -> 2.538 TK -> 2.301 LK -> 237 BD-Zuschlag (Min) -> 202 Leistungszuschlag -> 0

* Belagsdaueruntergrenze -> 3 Belagsdauermitelwert -> 5.7 Belagsdauerobergrenze -> 9

Fallpauschale D

* LDFP -> 1.638 TK -> 1.417 LK -> 221 BD-Zuschlag (Min) -> 208 Leistungszuschlag -> 0

* Belagsdaueruntergrenze -> 2 Belagsdauermitelwert -> 3.4 Belagsdauerobergrenze -> 5

HDG01.16 (Modell 2025)

Mononeuropathien

Knoten 1

* Splitmerkmal für Fallpauschale A -> Alter

* Splitbedingung für Fallpauschale A -> > 64

Fallpauschale A

* Gesamtpunkte -> 3.056 Tageskomponente -> 2.692 Leistungskomponente -> 364 Leistungszuschlag -> 0

* Durchschnittliche Tageskomponente -> 528 LK (Filter-/Split-MEL) -> 0 LK (Nicht-Filter-MEL) -> 364

* Belagsdaueruntergrenze -> 3 Belagsdauermitelwert -> 5.1 Belagsdauerobergrenze -> 8

Fallpauschale B

* Gesamtpunkte -> 2.556 Tageskomponente -> 2.242 Leistungskomponente -> 314 Leistungszuschlag -> 0

* Durchschnittliche Tageskomponente -> 547 LK (Filter-/Split-MEL) -> 0 LK (Nicht-Filter-MEL) -> 314

* Belagsdaueruntergrenze -> 2 Belagsdauermitelwert -> 4.1 Belagsdauerobergrenze -> 6

HDG01.17 (Modell 2024)

Erkrankungen der Nervengeflechte

FP A

1.711

2<3.7>6

HDG01.17 (Modell 2025)

Erkrankungen der Nervengeflechte

FP A

2.910

2<4.1>6

HDG01.17 (Modell 2024)

Erkrankungen der Nervengeflechte

Fallpauschale A

* LDFP -> 1.711 TK -> 1.434 LK -> 277 BD-Zuschlag (Min) -> 194 Leistungszuschlag -> 0

* Belagsdaueruntergrenze -> 2 Belagsdauermittelwert -> 3.7 Belagsdauerobergrenze -> 6

HDG01.17 (Modell 2025)

Erkrankungen der Nervengeflechte

Fallpauschale A

* Gesamtpunkte -> 2.910 Tageskomponente -> 2.226 Leistungskomponente -> 684 Leistungszuschlag -> 0

* Durchschnittliche Tageskomponente -> 543 LK (Filter-/Split-MEL) -> 0 LK (Nicht-Filter-MEL) -> 684

* Belagsdaueruntergrenze -> 2 Belagsdauermittelwert -> 4.1 Belagsdauerobergrenze -> 6

HDG01.18 (Modell 2024)

Polyneuropathien

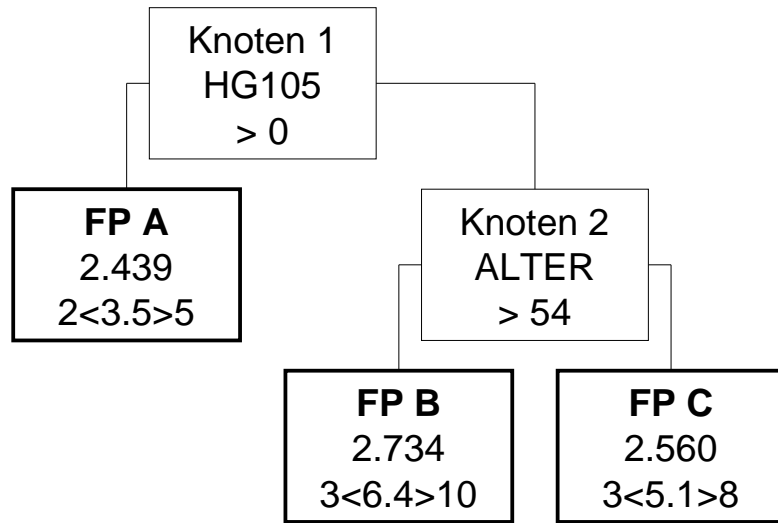

HDG01.18 (Modell 2025)

Polyneuropathien

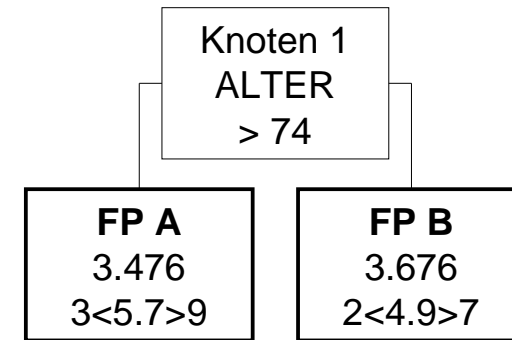

HDG01.18 (Modell 2024)

Polyneuropathien

Knoten 1

* Splitmerkmal für Fallpauschale A -> Hauptdiagnosen aus der Gruppe HG105

* Splitbedingung für Fallpauschale A -> >0

Fallpauschale A

* LDFP -> 2.439 TK -> 1.559 LK -> 880 BD-Zuschlag (Min) -> 223 Leistungszuschlag -> 0

* Belagsdaueruntergrenze -> 2 Belagsdauermittelwert -> 3.5 Belagsdauerobergrenze -> 5

Knoten 2

* Splitmerkmal für Fallpauschale B -> Alter

* Splitbedingung für Fallpauschale B -> > 54

Fallpauschale B

* LDFP -> 2.734 TK -> 2.447 LK -> 287 BD-Zuschlag (Min) -> 191 Leistungszuschlag -> 0

* Belagsdaueruntergrenze -> 3 Belagsdauermittelwert -> 6.4 Belagsdauerobergrenze -> 10

Fallpauschale C

* LDFP -> 2.560 TK -> 2.068 LK -> 492 BD-Zuschlag (Min) -> 203 Leistungszuschlag -> 0

* Belagsdaueruntergrenze -> 3 Belagsdauermittelwert -> 5.1 Belagsdauerobergrenze -> 8

HDG01.18 (Modell 2025)

Polyneuropathien

Knoten 1

* Splitmerkmal für Fallpauschale A -> Alter

* Splitbedingung für Fallpauschale A -> > 74

Fallpauschale A

* Gesamtpunkte -> 3.476 Tageskomponente -> 2.928 Leistungskomponente -> 548 Leistungszuschlag -> 0

* Durchschnittliche Tageskomponente -> 514 LK (Filter-/Split-MEL) -> 0 LK (Nicht-Filter-MEL) -> 548

* Belagsdaueruntergrenze -> 3 Belagsdauermittelwert -> 5.7 Belagsdauerobergrenze -> 9

Fallpauschale B

* Gesamtpunkte -> 3.676 Tageskomponente -> 2.585 Leistungskomponente -> 1.091 Leistungszuschlag -> 0

* Durchschnittliche Tageskomponente -> 528 LK (Filter-/Split-MEL) -> 0 LK (Nicht-Filter-MEL) -> 1.091

* Belagsdaueruntergrenze -> 2 Belagsdauermittelwert -> 4.9 Belagsdauerobergrenze -> 7

HDG01.19 (Modell 2024)

Myasthenie und akute Polyradikuloneuritis

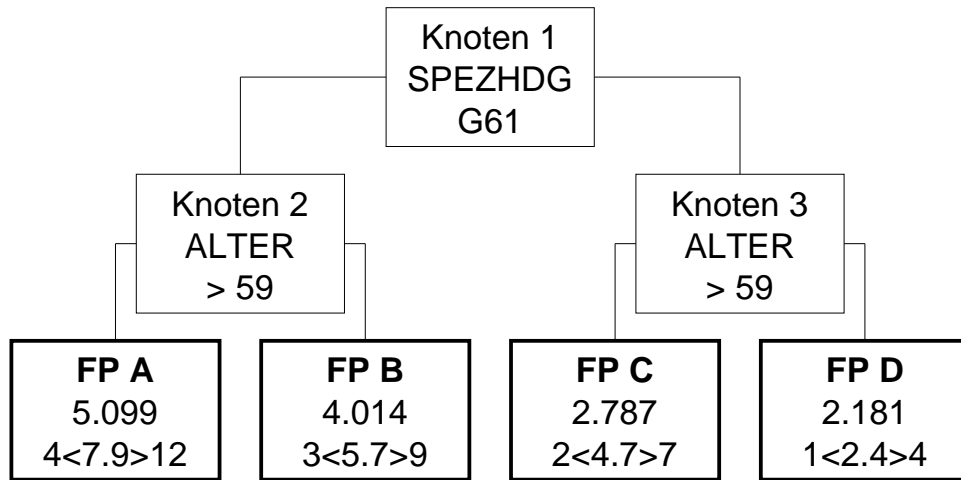

HDG01.19 (Modell 2025)

Myasthenie und akute Polyradikuloneuritis

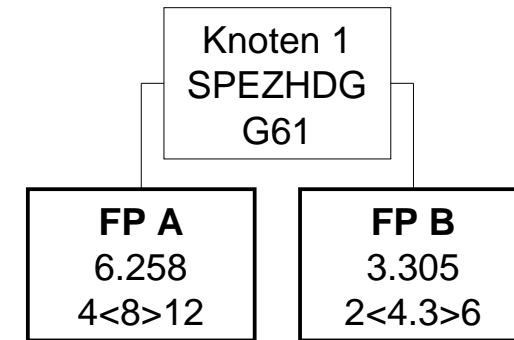

HDG01.19 (Modell 2024)

Myasthenie und akute Polyradikuloneuritis

Knoten 1

* Splitmerkmal für Knoten 2 -> Spezielle Hauptdiagnose (3-stellig)

* Splitbedingung für Knoten 2 -> G61 Guillain-Barré-Syndrom

Knoten 2

* Splitmerkmal für Fallpauschale A -> Alter

* Splitbedingung für Fallpauschale A -> > 59

Knoten 3

* Splitmerkmal für Fallpauschale C -> Alter

* Splitbedingung für Fallpauschale C -> > 59

Fallpauschale A

* LDFP -> 5.099 TK -> 3.606 LK -> 1.493 BD-Zuschlag (Min) -> 228 Leistungszuschlag -> 0

* Belagsdaueruntergrenze -> 4 Belagsdauermitteiwert -> 7.9 Belagsdauerobergrenze -> 12

Fallpauschale B

* LDFP -> 4.014 TK -> 2.713 LK -> 1.301 BD-Zuschlag (Min) -> 238 Leistungszuschlag -> 0

* Belagsdaueruntergrenze -> 3 Belagsdauermitteiwert -> 5.7 Belagsdauerobergrenze -> 9

Fallpauschale C

* LDFP -> 2.787 TK -> 2.131 LK -> 656 BD-Zuschlag (Min) -> 227 Leistungszuschlag -> 0

* Belagsdaueruntergrenze -> 2 Belagsdauermitteiwert -> 4.7 Belagsdauerobergrenze -> 7

Fallpauschale D

* LDFP -> 2.181 TK -> 1.391 LK -> 790 BD-Zuschlag (Min) -> 290 Leistungszuschlag -> 0

* Belagsdaueruntergrenze -> 1 Belagsdauermitteiwert -> 2.4 Belagsdauerobergrenze -> 4

HDG01.19 (Modell 2025)

Myasthenie und akute Polyradikuloneuritis

Knoten 1

* Splitmerkmal für Fallpauschale A -> Spezielle Hauptdiagnose (3-stellig)

* Splitbedingung für Fallpauschale A -> G61 Guillain-Barré-Syndrom

Fallpauschale A

* Gesamtpunkte -> 6.258 Tageskomponente -> 4.467 Leistungskomponente -> 1.791 Leistungszuschlag -> 0

* Durchschnittliche Tageskomponente -> 558 LK (Filter-/Split-MEL) -> 0 LK (Nicht-Filter-MEL) -> 1.791

* Belagsdaueruntergrenze -> 4 Belagsdauermitteiwert -> 8 Belagsdauerobergrenze -> 12

Fallpauschale B

* Gesamtpunkte -> 3.305 Tageskomponente -> 2.418 Leistungskomponente -> 887 Leistungszuschlag -> 0

* Durchschnittliche Tageskomponente -> 562 LK (Filter-/Split-MEL) -> 0 LK (Nicht-Filter-MEL) -> 887

* Belagsdaueruntergrenze -> 2 Belagsdauermitteiwert -> 4.3 Belagsdauerobergrenze -> 6

HDG01.20 (Modell 2024)

Subarachnoidalblutung

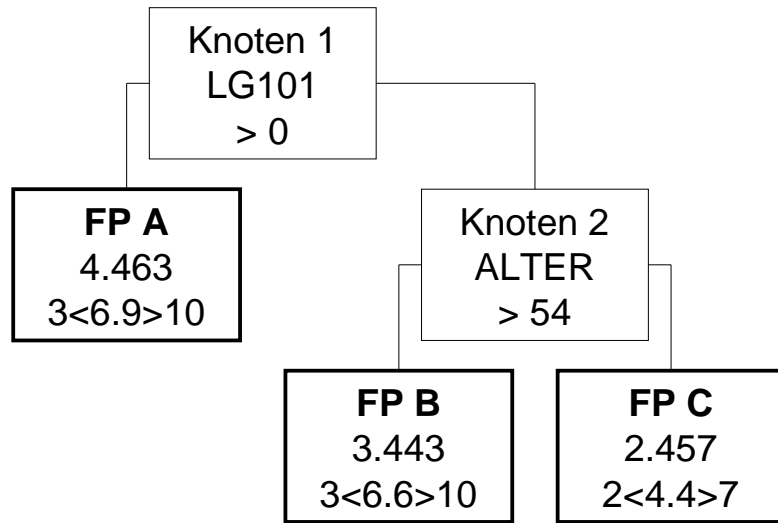

HDG01.20 (Modell 2025)

Subarachnoidalblutung

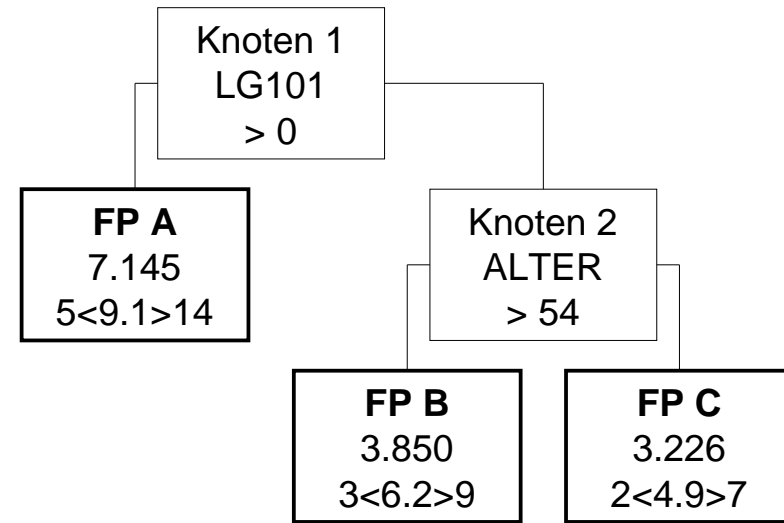

HDG01.20 (Modell 2024)

Subarachnoidalblutung

Knoten 1

* Splitmerkmal für Fallpauschale A -> Medizinische Einzelleistungen (MEL) aus der Gruppe LG101

* Splitbedingung für Fallpauschale A -> >0

Fallpauschale A

* LDFP -> 4.463 TK -> 3.008 LK -> 1.455 BD-Zuschlag (Min) -> 218 Leistungszuschlag -> 0

* Belagsdaueruntergrenze -> 3 Belagsdauermittelwert -> 6.9 Belagsdauerobergrenze -> 10

Knoten 2

* Splitmerkmal für Fallpauschale B -> Alter

* Splitbedingung für Fallpauschale B -> > 54

Fallpauschale B

* LDFP -> 3.443 TK -> 3.040 LK -> 403 BD-Zuschlag (Min) -> 230 Leistungszuschlag -> 0

* Belagsdaueruntergrenze -> 3 Belagsdauermittelwert -> 6.6 Belagsdauerobergrenze -> 10

Fallpauschale C

* LDFP -> 2.457 TK -> 2.091 LK -> 366 BD-Zuschlag (Min) -> 238 Leistungszuschlag -> 0

* Belagsdaueruntergrenze -> 2 Belagsdauermittelwert -> 4.4 Belagsdauerobergrenze -> 7

HDG01.20 (Modell 2025)

Subarachnoidalblutung

Knoten 1

* Splitmerkmal für Fallpauschale A -> Medizinische Einzelleistungen (MEL) aus der Gruppe LG101

* Splitbedingung für Fallpauschale A -> >0

Fallpauschale A

* Gesamtpunkte -> 7.145 Tageskomponente -> 5.119 Leistungskomponente -> 2.026 Leistungszuschlag -> 0

* Durchschnittliche Tageskomponente -> 563 LK (Filter-/Split-MEL) -> 1.453 LK (Nicht-Filter-MEL) -> 573

* Belagsdaueruntergrenze -> 5 Belagsdauermittelwert -> 9.1 Belagsdauerobergrenze -> 14

Knoten 2

* Splitmerkmal für Fallpauschale B -> Alter

* Splitbedingung für Fallpauschale B -> > 54

Fallpauschale B

* Gesamtpunkte -> 3.850 Tageskomponente -> 3.374 Leistungskomponente -> 476 Leistungszuschlag -> 0

* Durchschnittliche Tageskomponente -> 544 LK (Filter-/Split-MEL) -> 0 LK (Nicht-Filter-MEL) -> 476

* Belagsdaueruntergrenze -> 3 Belagsdauermittelwert -> 6.2 Belagsdauerobergrenze -> 9

Fallpauschale C

* Gesamtpunkte -> 3.226 Tageskomponente -> 2.748 Leistungskomponente -> 478 Leistungszuschlag -> 0

* Durchschnittliche Tageskomponente -> 561 LK (Filter-/Split-MEL) -> 0 LK (Nicht-Filter-MEL) -> 478

* Belagsdaueruntergrenze -> 2 Belagsdauermittelwert -> 4.9 Belagsdauerobergrenze -> 7

HDG01.21 (Modell 2024)

Intrazerebrale Blutungen

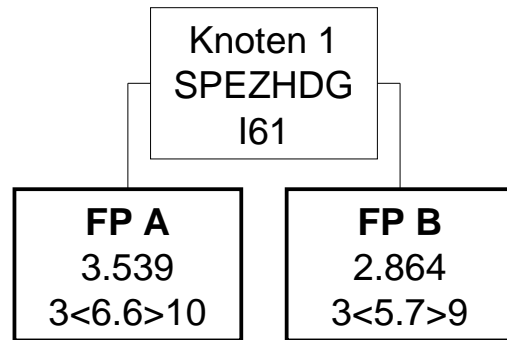

HDG01.21 (Modell 2025)

Intrazerebrale Blutungen

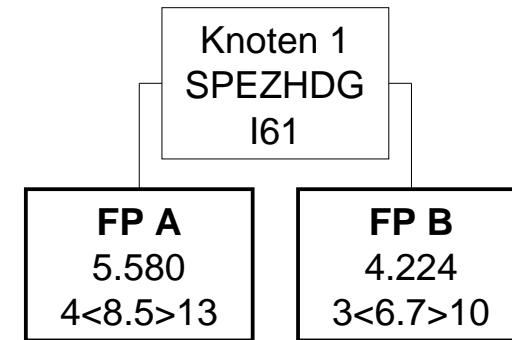

HDG01.21 (Modell 2024)

Intrazerebrale Blutungen

Knoten 1

* Splitmerkmal für Fallpauschale A -> Spezielle Hauptdiagnose (3-stellig)

* Splitbedingung für Fallpauschale A -> I61 Intrazerebrale Blutung in die Großhirnhemisphäre, subkortikal

Fallpauschale A

* LDFFP -> 3.539 TK -> 3.153 LK -> 386 BD-Zuschlag (Min) -> 239 Leistungszuschlag -> 0

* Belagsdaueruntergrenze -> 3 Belagsdauermittelwert -> 6.6 Belagsdauerobergrenze -> 10

Fallpauschale B

* LDFFP -> 2.864 TK -> 2.589 LK -> 275 BD-Zuschlag (Min) -> 227 Leistungszuschlag -> 0

* Belagsdaueruntergrenze -> 3 Belagsdauermittelwert -> 5.7 Belagsdauerobergrenze -> 9

HDG01.21 (Modell 2025)

Intrazerebrale Blutungen

Knoten 1

* Splitmerkmal für Fallpauschale A -> Spezielle Hauptdiagnose (3-stellig)

* Splitbedingung für Fallpauschale A -> I61 Intrazerebrale Blutung in die Großhirnhemisphäre, subkortikal

Fallpauschale A

* Gesamtpunkte -> 5.580 Tageskomponente -> 4.995 Leistungskomponente -> 585 Leistungszuschlag -> 0

* Durchschnittliche Tageskomponente -> 588 LK (Filter-/Split-MEL) -> 0 LK (Nicht-Filter-MEL) -> 585

* Belagsdaueruntergrenze -> 4 Belagsdauermittelwert -> 8.5 Belagsdauerobergrenze -> 13

Fallpauschale B

* Gesamtpunkte -> 4.224 Tageskomponente -> 3.780 Leistungskomponente -> 444 Leistungszuschlag -> 0

* Durchschnittliche Tageskomponente -> 564 LK (Filter-/Split-MEL) -> 0 LK (Nicht-Filter-MEL) -> 444

* Belagsdaueruntergrenze -> 3 Belagsdauermittelwert -> 6.7 Belagsdauerobergrenze -> 10

HDG01.22 (Modell 2024)

Ischämische zerebrale Erkrankungen

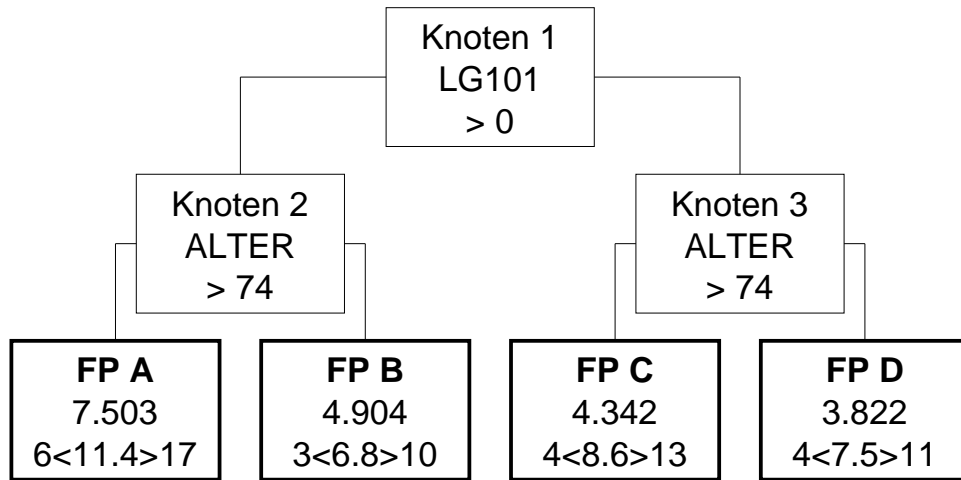

HDG01.22 (Modell 2025)

Ischämische zerebrale Erkrankungen

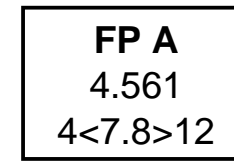

HDG01.22 (Modell 2024)

Ischämische zerebrale Erkrankungen

Knoten 1

* Splitmerkmal für Knoten 2 -> Medizinische Einzelleistungen (MEL) aus der Gruppe LG101

* Splitbedingung für Knoten 2 -> >0

Knoten 2

* Splitmerkmal für Fallpauschale A -> Alter

* Splitbedingung für Fallpauschale A -> > 74

Knoten 3

* Splitmerkmal für Fallpauschale C -> Alter

* Splitbedingung für Fallpauschale C -> > 74

Fallpauschale A

* LDFP -> 7.503 TK -> 5.627 LK -> 1.876 BD-Zuschlag (Min) -> 247 Leistungszuschlag -> 0

* Belagsdaueruntergrenze -> 6 Belagsdauermitelwert -> 11.4 Belagsdauerobergrenze -> 17

Fallpauschale B

* LDFP -> 4.904 TK -> 3.173 LK -> 1.731 BD-Zuschlag (Min) -> 233 Leistungszuschlag -> 0

* Belagsdaueruntergrenze -> 3 Belagsdauermitelwert -> 6.8 Belagsdauerobergrenze -> 10

Fallpauschale C

* LDFP -> 4.342 TK -> 3.977 LK -> 365 BD-Zuschlag (Min) -> 231 Leistungszuschlag -> 0

* Belagsdaueruntergrenze -> 4 Belagsdauermitelwert -> 8.6 Belagsdauerobergrenze -> 13

Fallpauschale D

* LDFP -> 3.822 TK -> 3.302 LK -> 520 BD-Zuschlag (Min) -> 220 Leistungszuschlag -> 0

* Belagsdaueruntergrenze -> 4 Belagsdauermitelwert -> 7.5 Belagsdauerobergrenze -> 11

HDG01.22 (Modell 2025)

Ischämische zerebrale Erkrankungen

Fallpauschale A

* Gesamtpunkte -> 4.561 Tageskomponente -> 4.007 Leistungskomponente -> 554 Leistungszuschlag -> 0

* Durchschnittliche Tageskomponente -> 514 LK (Filter-/Split-MEL) -> 0 LK (Nicht-Filter-MEL) -> 554

* Belagsdaueruntergrenze -> 4 Belagsdauermitelwert -> 7.8 Belagsdauerobergrenze -> 12

HDG01.23 (Modell 2024)

Transiente ischämische Attacken

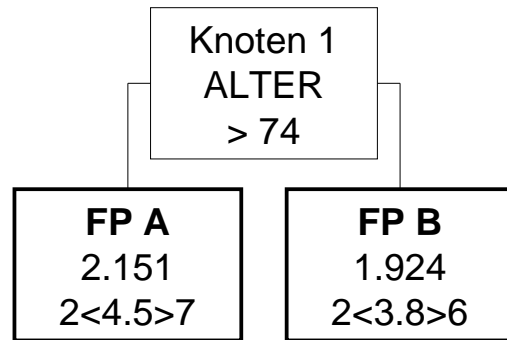

HDG01.23 (Modell 2025)

Transiente ischämische Attacken

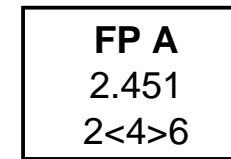

HDG01.23 (Modell 2024)

Transiente ischämische Attacken

Knoten 1

* Splitmerkmal für Fallpauschale A -> Alter

* Splitbedingung für Fallpauschale A -> > 74

Fallpauschale A

* LDFP -> 2.151 TK -> 1.867 LK -> 284 BD-Zuschlag (Min) -> 207 Leistungszuschlag -> 0

* Belagsdaueruntergrenze -> 2 Belagsdauermitelwert -> 4.5 Belagsdauerobergrenze -> 7

Fallpauschale B

* LDFP -> 1.924 TK -> 1.501 LK -> 423 BD-Zuschlag (Min) -> 198 Leistungszuschlag -> 0

* Belagsdaueruntergrenze -> 2 Belagsdauermitelwert -> 3.8 Belagsdauerobergrenze -> 6

HDG01.23 (Modell 2025)

Transiente ischämische Attacken

Fallpauschale A

* Gesamtpunkte -> 2.451 Tageskomponente -> 1.969 Leistungskomponente -> 482 Leistungszuschlag -> 0

* Durchschnittliche Tageskomponente -> 492 LK (Filter-/Split-MEL) -> 0 LK (Nicht-Filter-MEL) -> 482

* Belagsdaueruntergrenze -> 2 Belagsdauermitelwert -> 4 Belagsdauerobergrenze -> 6

HDG01.24 (Modell 2024)

Andere Hirngefäßerkrankungen und Spätfolgen

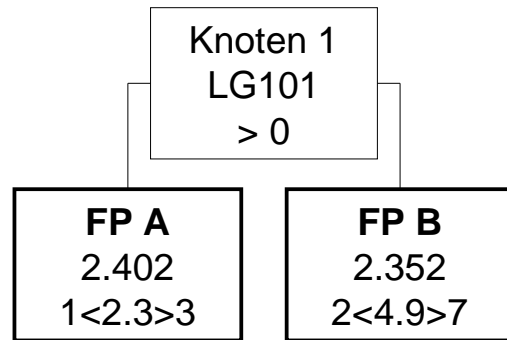

HDG01.24 (Modell 2025)

Andere Hirngefäßerkrankungen und Spätfolgen

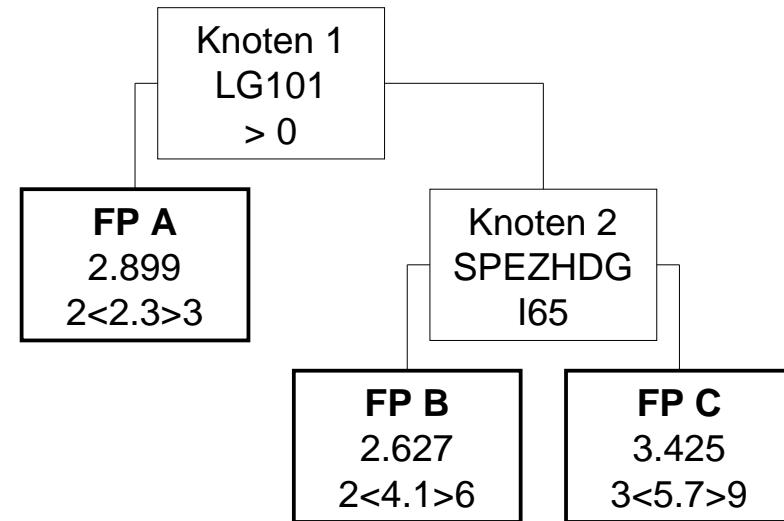

HDG01.24 (Modell 2024)

Andere Hirngefäßkrankungen und Spätfolgen

Knoten 1

* Splitmerkmal für Fallpauschale A -> Medizinische Einzelleistungen (MEL) aus der Gruppe LG101

* Splitbedingung für Fallpauschale A -> >0

Fallpauschale A

* LDFFP -> 2.402 TK -> 1.124 LK -> 1.278 BD-Zuschlag (Min) -> 244 Leistungszuschlag -> 0

* Belagsdaueruntergrenze -> 1 Belagsdauermittelwert -> 2.3 Belagsdauerobergrenze -> 3

Fallpauschale B

* LDFFP -> 2.352 TK -> 2.063 LK -> 289 BD-Zuschlag (Min) -> 211 Leistungszuschlag -> 0

* Belagsdaueruntergrenze -> 2 Belagsdauermittelwert -> 4.9 Belagsdauerobergrenze -> 7

HDG01.24 (Modell 2025)

Andere Hirngefäßkrankungen und Spätfolgen

Knoten 1

* Splitmerkmal für Fallpauschale A -> Medizinische Einzelleistungen (MEL) aus der Gruppe LG101

* Splitbedingung für Fallpauschale A -> >0

Fallpauschale A

* Gesamtpunkte -> 2.899 Tageskomponente -> 1.379 Leistungskomponente -> 1.520 Leistungszuschlag -> 0

* Durchschnittliche Tageskomponente -> 600 LK (Filter-/Split-MEL) -> 1.316 LK (Nicht-Filter-MEL) -> 204

* Belagsdaueruntergrenze -> 2 Belagsdauermittelwert -> 2.3 Belagsdauerobergrenze -> 3

Knoten 2

* Splitmerkmal für Fallpauschale B -> Spezielle Hauptdiagnose (3-stellig)

* Splitbedingung für Fallpauschale B -> I65 Verschluss und Stenose der A. vertebralis

Fallpauschale B

* Gesamtpunkte -> 2.627 Tageskomponente -> 2.215 Leistungskomponente -> 412 Leistungszuschlag -> 0

* Durchschnittliche Tageskomponente -> 540 LK (Filter-/Split-MEL) -> 0 LK (Nicht-Filter-MEL) -> 412

* Belagsdaueruntergrenze -> 2 Belagsdauermittelwert -> 4.1 Belagsdauerobergrenze -> 6

Fallpauschale C

* Gesamtpunkte -> 3.425 Tageskomponente -> 3.006 Leistungskomponente -> 419 Leistungszuschlag -> 0

* Durchschnittliche Tageskomponente -> 527 LK (Filter-/Split-MEL) -> 0 LK (Nicht-Filter-MEL) -> 419

* Belagsdaueruntergrenze -> 3 Belagsdauermittelwert -> 5.7 Belagsdauerobergrenze -> 9

HDG01.25 (Modell 2024)

Kongenitale Anomalien - Nervensystem

FP A

1.790

1<2.4>4

HDG01.25 (Modell 2025)

Kongenitale Anomalien - Nervensystem

FP A

3.379

2<4.6>7

HDG01.25 (Modell 2024)

Kongenitale Anomalien - Nervensystem

Fallpauschale A

* LDFP -> 1.790 TK -> 1.489 LK -> 301 BD-Zuschlag (Min) -> 310 Leistungszuschlag -> 0

* Belagsdaueruntergrenze -> 1 Belagsdauermittelwert -> 2.4 Belagsdauerobergrenze -> 4

HDG01.25 (Modell 2025)

Kongenitale Anomalien - Nervensystem

Fallpauschale A

* Gesamtpunkte -> 3.379 Tageskomponente -> 3.125 Leistungskomponente -> 254 Leistungszuschlag -> 0

* Durchschnittliche Tageskomponente -> 679 LK (Filter-/Split-MEL) -> 0 LK (Nicht-Filter-MEL) -> 254

* Belagsdaueruntergrenze -> 2 Belagsdauermittelwert -> 4.6 Belagsdauerobergrenze -> 7

HDG01.26 (Modell 2024)

Schädelfrakturen

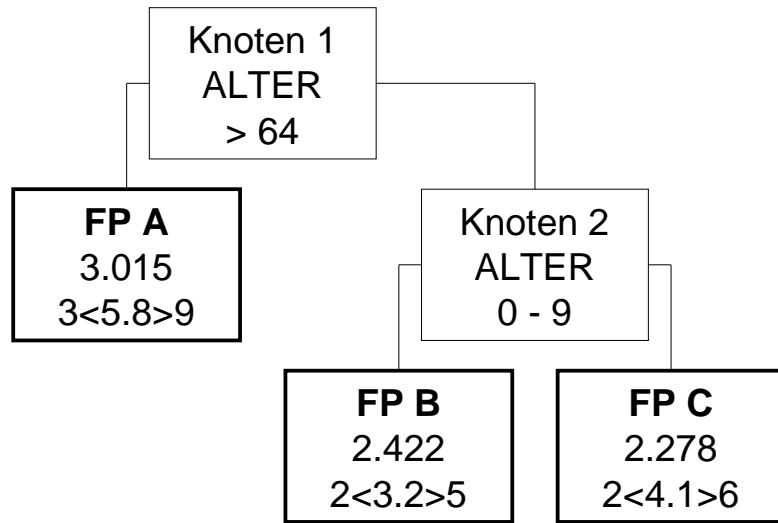

HDG01.26 (Modell 2025)

Schädelfrakturen

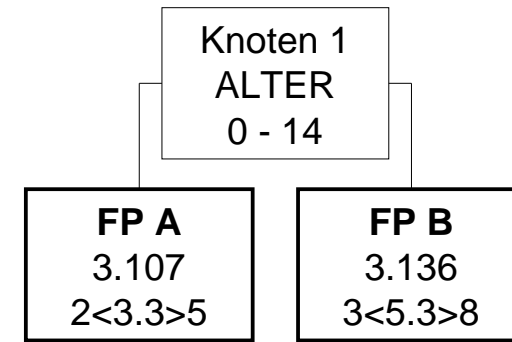

HDG01.26 (Modell 2024)

Schädelfrakturen

Knoten 1

* Splitmerkmal für Fallpauschale A -> Alter

* Splitbedingung für Fallpauschale A -> > 64

Fallpauschale A

* LDFP -> 3.015 TK -> 2.701 LK -> 314 BD-Zuschlag (Min) -> 233 Leistungszuschlag -> 0

* Belagsdaueruntergrenze -> 3 Belagsdauermittelwert -> 5.8 Belagsdauerobergrenze -> 9

Knoten 2

* Splitmerkmal für Fallpauschale B -> Alter

* Splitbedingung für Fallpauschale B -> 0 - 9

Fallpauschale B

* LDFP -> 2.422 TK -> 2.252 LK -> 170 BD-Zuschlag (Min) -> 352 Leistungszuschlag -> 0

* Belagsdaueruntergrenze -> 2 Belagsdauermittelwert -> 3.2 Belagsdauerobergrenze -> 5

Fallpauschale C

* LDFP -> 2.278 TK -> 1.998 LK -> 280 BD-Zuschlag (Min) -> 244 Leistungszuschlag -> 0

* Belagsdaueruntergrenze -> 2 Belagsdauermittelwert -> 4.1 Belagsdauerobergrenze -> 6

HDG01.26 (Modell 2025)

Schädelfrakturen

Knoten 1

* Splitmerkmal für Fallpauschale A -> Alter

* Splitbedingung für Fallpauschale A -> 0 - 14

Fallpauschale A

* Gesamtpunkte -> 3.107 Tageskomponente -> 3.026 Leistungskomponente -> 81 Leistungszuschlag -> 0

* Durchschnittliche Tageskomponente -> 917 LK (Filter-/Split-MEL) -> 0 LK (Nicht-Filter-MEL) -> 81

* Belagsdaueruntergrenze -> 2 Belagsdauermittelwert -> 3.3 Belagsdauerobergrenze -> 5

Fallpauschale B

* Gesamtpunkte -> 3.136 Tageskomponente -> 2.749 Leistungskomponente -> 387 Leistungszuschlag -> 0

* Durchschnittliche Tageskomponente -> 519 LK (Filter-/Split-MEL) -> 0 LK (Nicht-Filter-MEL) -> 387

* Belagsdaueruntergrenze -> 3 Belagsdauermittelwert -> 5.3 Belagsdauerobergrenze -> 8

HDG01.27 (Modell 2024)

Frakturen und Luxationen der Wirbelsäule mit/ohne Rückenmarksverletzungen

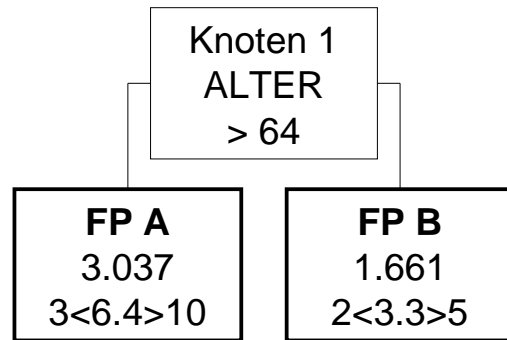

HDG01.27 (Modell 2025)

Frakturen und Luxationen der Wirbelsäule mit/ohne Rückenmarksverletzungen

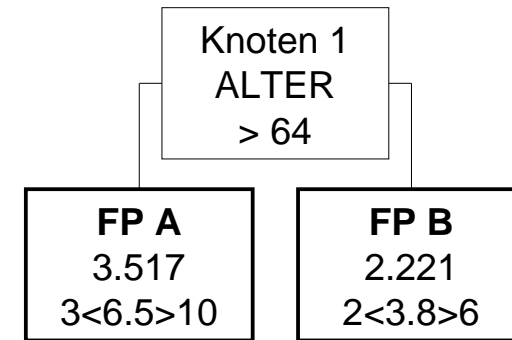

HDG01.27 (Modell 2024)

Frakturen und Luxationen der Wirbelsäule mit/ohne Rückenmarksverletzungen

Knoten 1

* Splitmerkmal für Fallpauschale A -> Alter

* Splitbedingung für Fallpauschale A -> > 64

Fallpauschale A

* LDFFP -> 3.037 TK -> 2.849 LK -> 188 BD-Zuschlag (Min) -> 223 Leistungszuschlag -> 0

* Belagsdaueruntergrenze -> 3 Belagsdauermittelwert -> 6.4 Belagsdauerobergrenze -> 10

Fallpauschale B

* LDFFP -> 1.661 TK -> 1.473 LK -> 188 BD-Zuschlag (Min) -> 223 Leistungszuschlag -> 0

* Belagsdaueruntergrenze -> 2 Belagsdauermittelwert -> 3.3 Belagsdauerobergrenze -> 5

HDG01.27 (Modell 2025)

Frakturen und Luxationen der Wirbelsäule mit/ohne Rückenmarksverletzungen

Knoten 1

* Splitmerkmal für Fallpauschale A -> Alter

* Splitbedingung für Fallpauschale A -> > 64

Fallpauschale A

* Gesamtpunkte -> 3.517 Tageskomponente -> 3.283 Leistungskomponente -> 234 Leistungszuschlag -> 0

* Durchschnittliche Tageskomponente -> 505 LK (Filter-/Split-MEL) -> 0 LK (Nicht-Filter-MEL) -> 234

* Belagsdaueruntergrenze -> 3 Belagsdauermittelwert -> 6.5 Belagsdauerobergrenze -> 10

Fallpauschale B

* Gesamtpunkte -> 2.221 Tageskomponente -> 1.951 Leistungskomponente -> 270 Leistungszuschlag -> 0

* Durchschnittliche Tageskomponente -> 513 LK (Filter-/Split-MEL) -> 0 LK (Nicht-Filter-MEL) -> 270

* Belagsdaueruntergrenze -> 2 Belagsdauermittelwert -> 3.8 Belagsdauerobergrenze -> 6

HDG01.28 (Modell 2024)

Commotio cerebri

FP A

880

1<1.4>2

HDG01.28 (Modell 2025)

Commotio cerebri

FP A

1.824

2<2.6>4

HDG01.28 (Modell 2024)

Commotio cerebri

Fallpauschale A

* LDFF -> 880 TK -> 785 LK -> 95 BD-Zuschlag (Min) -> 280 Leistungszuschlag -> 0

* Belagsdaueruntergrenze -> 1 Belagsdauermittelwert -> 1.4 Belagsdauerobergrenze -> 2

HDG01.28 (Modell 2025)

Commotio cerebri

Fallpauschale A

* Gesamtpunkte -> 1.824 Tageskomponente -> 1.630 Leistungskomponente -> 194 Leistungszuschlag -> 0

* Durchschnittliche Tageskomponente -> 627 LK (Filter-/Split-MEL) -> 0 LK (Nicht-Filter-MEL) -> 194

* Belagsdaueruntergrenze -> 2 Belagsdauermittelwert -> 2.6 Belagsdauerobergrenze -> 4

HDG01.29 (Modell 2024)

Contusio cerebri

FP A

2.365

2<4>6

HDG01.29 (Modell 2025)

Contusio cerebri

Knoten 1

ALTER

0 - 19

FP A

2.809

2<3.2>5

FP B

4.051

3<6.4>10

HDG01.29 (Modell 2024)

Contusio cerebri

Fallpauschale A

* LDFP -> 2.365 TK -> 2.048 LK -> 317 BD-Zuschlag (Min) -> 256 Leistungszuschlag -> 0

* Belagsdaueruntergrenze -> 2 Belagsdauermittelwert -> 4 Belagsdauerobergrenze -> 6

HDG01.29 (Modell 2025)

Contusio cerebri

Knoten 1

* Splitmerkmal für Fallpauschale A -> Alter

* Splitbedingung für Fallpauschale A -> 0 - 19

Fallpauschale A

* Gesamtpunkte -> 2.809 Tageskomponente -> 2.430 Leistungskomponente -> 379 Leistungszuschlag -> 0

* Durchschnittliche Tageskomponente -> 759 LK (Filter-/Split-MEL) -> 0 LK (Nicht-Filter-MEL) -> 379

* Belagsdaueruntergrenze -> 2 Belagsdauermittelwert -> 3.2 Belagsdauerobergrenze -> 5

Fallpauschale B

* Gesamtpunkte -> 4.051 Tageskomponente -> 3.532 Leistungskomponente -> 519 Leistungszuschlag -> 0

* Durchschnittliche Tageskomponente -> 552 LK (Filter-/Split-MEL) -> 0 LK (Nicht-Filter-MEL) -> 519

* Belagsdaueruntergrenze -> 3 Belagsdauermittelwert -> 6.4 Belagsdauerobergrenze -> 10

HDG01.30 (Modell 2024)

Spätfolgen von Verletzungen des Nervensystems

FP A

2.651

3<5.8>9

HDG01.30 (Modell 2025)

Spätfolgen von Verletzungen des Nervensystems

FP A

3.425

3<6.4>10

HDG01.30 (Modell 2024)

Spätfolgen von Verletzungen des Nervensystems

Fallpauschale A

* LDFP -> 2.651 TK -> 2.479 LK -> 172 BD-Zuschlag (Min) -> 214 Leistungszuschlag -> 0

* Belagsdaueruntergrenze -> 3 Belagsdauermittelwert -> 5.8 Belagsdauerobergrenze -> 9

HDG01.30 (Modell 2025)

Spätfolgen von Verletzungen des Nervensystems

Fallpauschale A

* Gesamtpunkte -> 3.425 Tageskomponente -> 3.161 Leistungskomponente -> 264 Leistungszuschlag -> 0

* Durchschnittliche Tageskomponente -> 494 LK (Filter-/Split-MEL) -> 0 LK (Nicht-Filter-MEL) -> 264

* Belagsdaueruntergrenze -> 3 Belagsdauermittelwert -> 6.4 Belagsdauerobergrenze -> 10

HDG01.31 (Modell 2024)

Sonstige Erkrankungen - Nervensystem

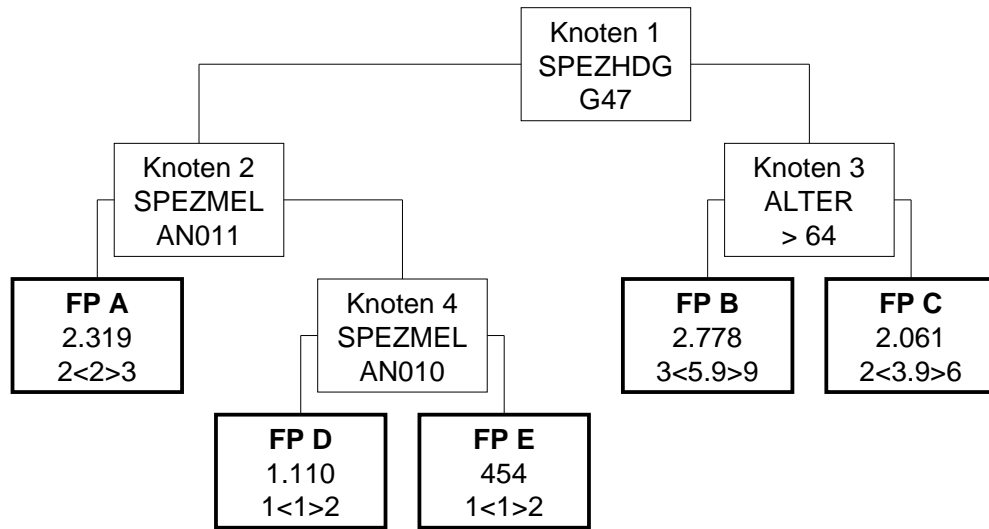

HDG01.31 (Modell 2025)

Sonstige Erkrankungen - Nervensystem

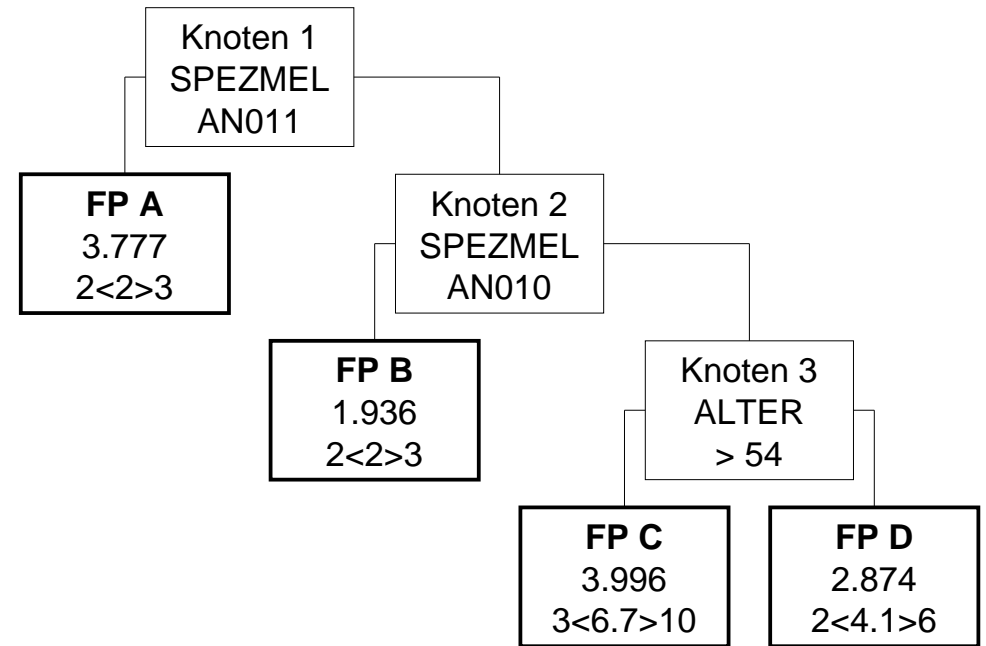

HDG01.31 (Modell 2024)

Sonstige Erkrankungen - Nervensystem

Knoten 1

* Splitmerkmal für Knoten 2 -> Spezielle Hauptdiagnose (3-stellig)

* Splitbedingung für Knoten 2 -> G47 Ein- und Durchschlafstörungen

Knoten 2

* Splitmerkmal für Fallpauschale A -> Spezielle medizinische Einzelleistung

* Splitbedingung für Fallpauschale A -> AN011 Polysomnographie mit Schlafmikrostruktur- und Motorikanalyse (LE=je Aufent

Knoten 3

* Splitmerkmal für Fallpauschale B -> Alter

* Splitbedingung für Fallpauschale B -> > 64

Fallpauschale A

* LDFP -> 2.319 TK -> 772 LK -> 1.547 BD-Zuschlag (Min) -> 193 Leistungszuschlag -> 0

* Belagsdaueruntergrenze -> 2 Belagsdauermittelwert -> 2 Belagsdauerobergrenze -> 3

Knoten 4

* Splitmerkmal für Fallpauschale D -> Spezielle medizinische Einzelleistung

* Splitbedingung für Fallpauschale D -> AN010 Polysomnographie im Schlaflabor (LE=je Behandlungstag)

Fallpauschale B

* LDFP -> 2.778 TK -> 2.592 LK -> 186 BD-Zuschlag (Min) -> 220 Leistungszuschlag -> 0

* Belagsdaueruntergrenze -> 3 Belagsdauermittelwert -> 5.9 Belagsdauerobergrenze -> 9

Fallpauschale C

* LDFP -> 2.061 TK -> 1.721 LK -> 340 BD-Zuschlag (Min) -> 221 Leistungszuschlag -> 0

* Belagsdaueruntergrenze -> 2 Belagsdauermittelwert -> 3.9 Belagsdauerobergrenze -> 6

Fallpauschale D

* LDFP -> 1.110 TK -> 367 LK -> 743 BD-Zuschlag (Min) -> 184 Leistungszuschlag -> 0

* Belagsdaueruntergrenze -> 1 Belagsdauermittelwert -> 1 Belagsdauerobergrenze -> 2

Fallpauschale E

* LDFP -> 454 TK -> 436 LK -> 18 BD-Zuschlag (Min) -> 218 Leistungszuschlag -> 0

* Belagsdaueruntergrenze -> 1 Belagsdauermittelwert -> 1 Belagsdauerobergrenze -> 2

HDG01.31 (Modell 2025)

Sonstige Erkrankungen - Nervensystem

Knoten 1

* Splitmerkmal für Fallpauschale A -> Spezielle medizinische Einzelleistung

* Splitbedingung für Fallpauschale A -> AN011 Polysomnographie mit Schlafmikrostruktur- und Motorikanalyse (LE=je Aufent

Fallpauschale A

* Gesamtpunkte -> 3.777 Tageskomponente -> 1.554 Leistungskomponente -> 2.223 Leistungszuschlag -> 0

* Durchschnittliche Tageskomponente -> 777 LK (Filter-/Split-MEL) -> 2.162 LK (Nicht-Filter-MEL) -> 61

* Belagsdaueruntergrenze -> 2 Belagsdauermittelwert -> 2 Belagsdauerobergrenze -> 3

Knoten 2

* Splitmerkmal für Fallpauschale B -> Spezielle medizinische Einzelleistung

* Splitbedingung für Fallpauschale B -> AN010 Polysomnographie im Schlaflabor (LE=je Behandlungstag/je ambulantem Besuch

Fallpauschale B

* Gesamtpunkte -> 1.936 Tageskomponente -> 902 Leistungskomponente -> 1.034 Leistungszuschlag -> 0

* Durchschnittliche Tageskomponente -> 451 LK (Filter-/Split-MEL) -> 998 LK (Nicht-Filter-MEL) -> 36

* Belagsdaueruntergrenze -> 2 Belagsdauermittelwert -> 2 Belagsdauerobergrenze -> 3

Knoten 3

* Splitmerkmal für Fallpauschale C -> Alter

* Splitbedingung für Fallpauschale C -> > 54

Fallpauschale C

* Gesamtpunkte -> 3.996 Tageskomponente -> 3.646 Leistungskomponente -> 350 Leistungszuschlag -> 0

* Durchschnittliche Tageskomponente -> 544 LK (Filter-/Split-MEL) -> 0 LK (Nicht-Filter-MEL) -> 350

* Belagsdaueruntergrenze -> 3 Belagsdauermittelwert -> 6.7 Belagsdauerobergrenze -> 10

Fallpauschale D

* Gesamtpunkte -> 2.874 Tageskomponente -> 2.424 Leistungskomponente -> 450 Leistungszuschlag -> 0

* Durchschnittliche Tageskomponente -> 591 LK (Filter-/Split-MEL) -> 0 LK (Nicht-Filter-MEL) -> 450

* Belagsdaueruntergrenze -> 2 Belagsdauermittelwert -> 4.1 Belagsdauerobergrenze -> 6

HDG01.32 (Modell 2024)

Lokale und pseudoradikuläre Syndrome der Wirbelsäule

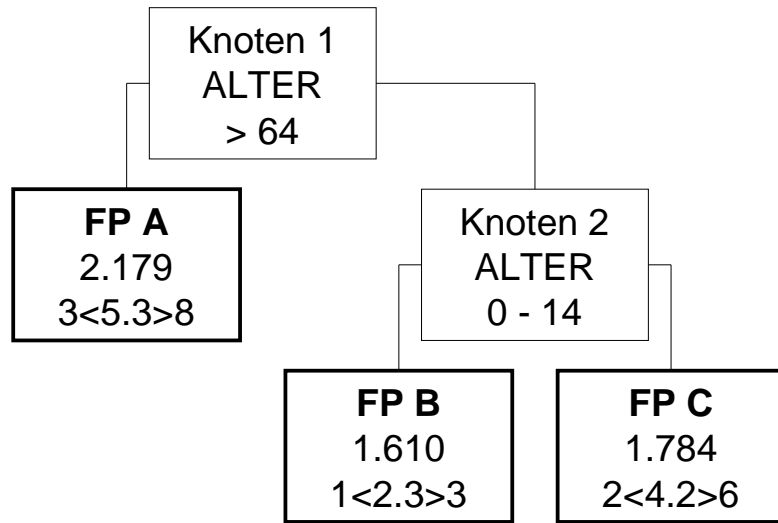

HDG01.32 (Modell 2025)

Lokale und pseudoradikuläre Syndrome der Wirbelsäule

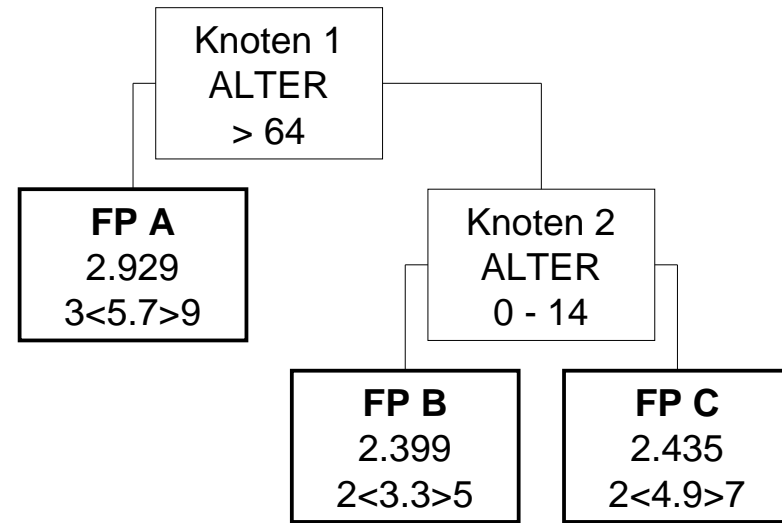

HDG01.32 (Modell 2024)

Lokale und pseudoradikuläre Syndrome der Wirbelsäule

Knoten 1

* Splitmerkmal für Fallpauschale A -> Alter

* Splitbedingung für Fallpauschale A -> > 64

Fallpauschale A

* LDFFP -> 2.179 TK -> 2.035 LK -> 144 BD-Zuschlag (Min) -> 192 Leistungszuschlag -> 0

* Belagsdaueruntergrenze -> 3 Belagsdauermittelwert -> 5.3 Belagsdauerobergrenze -> 8

Knoten 2

* Splitmerkmal für Fallpauschale B -> Alter

* Splitbedingung für Fallpauschale B -> 0 - 14

Fallpauschale B

* LDFFP -> 1.610 TK -> 1.505 LK -> 105 BD-Zuschlag (Min) -> 327 Leistungszuschlag -> 0

* Belagsdaueruntergrenze -> 1 Belagsdauermittelwert -> 2.3 Belagsdauerobergrenze -> 3

Fallpauschale C

* LDFFP -> 1.784 TK -> 1.631 LK -> 153 BD-Zuschlag (Min) -> 194 Leistungszuschlag -> 0

* Belagsdaueruntergrenze -> 2 Belagsdauermittelwert -> 4.2 Belagsdauerobergrenze -> 6

HDG01.32 (Modell 2025)

Lokale und pseudoradikuläre Syndrome der Wirbelsäule

Knoten 1

* Splitmerkmal für Fallpauschale A -> Alter

* Splitbedingung für Fallpauschale A -> > 64

Fallpauschale A

* Gesamtpunkte -> 2.929 Tageskomponente -> 2.743 Leistungskomponente -> 186 Leistungszuschlag -> 0

* Durchschnittliche Tageskomponente -> 481 LK (Filter-/Split-MEL) -> 0 LK (Nicht-Filter-MEL) -> 186

* Belagsdaueruntergrenze -> 3 Belagsdauermittelwert -> 5.7 Belagsdauerobergrenze -> 9

Knoten 2

* Splitmerkmal für Fallpauschale B -> Alter

* Splitbedingung für Fallpauschale B -> 0 - 14

Fallpauschale B

* Gesamtpunkte -> 2.399 Tageskomponente -> 2.275 Leistungskomponente -> 124 Leistungszuschlag -> 0

* Durchschnittliche Tageskomponente -> 689 LK (Filter-/Split-MEL) -> 0 LK (Nicht-Filter-MEL) -> 124

* Belagsdaueruntergrenze -> 2 Belagsdauermittelwert -> 3.3 Belagsdauerobergrenze -> 5

Fallpauschale C

* Gesamtpunkte -> 2.435 Tageskomponente -> 2.263 Leistungskomponente -> 172 Leistungszuschlag -> 0

* Durchschnittliche Tageskomponente -> 462 LK (Filter-/Split-MEL) -> 0 LK (Nicht-Filter-MEL) -> 172

* Belagsdaueruntergrenze -> 2 Belagsdauermittelwert -> 4.9 Belagsdauerobergrenze -> 7

HDG01.33 (Modell 2024)

Myelopathien unterschiedlicher Genese

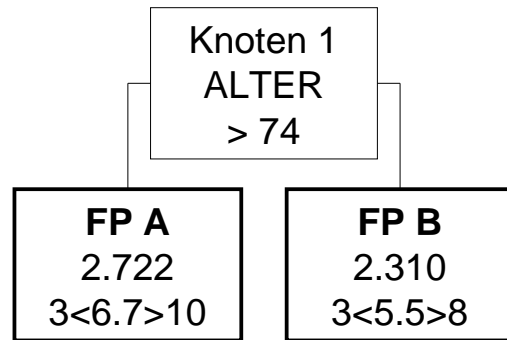

HDG01.33 (Modell 2025)

Myelopathien unterschiedlicher Genese

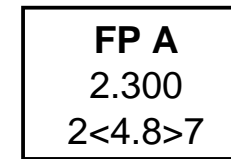

HDG01.33 (Modell 2024)

Myelopathien unterschiedlicher Genese

Knoten 1

- * Splitmerkmal für Fallpauschale A -> Alter
 - * Splitbedingung für Fallpauschale A -> > 74
-

Fallpauschale A

- * LDFP -> 2.722 TK -> 2.545 LK -> 177 BD-Zuschlag (Min) -> 190 Leistungszuschlag -> 0
 - * Belagsdaueruntergrenze -> 3 Belagsdauermitelwert -> 6.7 Belagsdauerobergrenze -> 10
-

Fallpauschale B

- * LDFP -> 2.310 TK -> 2.116 LK -> 194 BD-Zuschlag (Min) -> 192 Leistungszuschlag -> 0
 - * Belagsdaueruntergrenze -> 3 Belagsdauermitelwert -> 5.5 Belagsdauerobergrenze -> 8
-

HDG01.33 (Modell 2025)

Myelopathien unterschiedlicher Genese

Fallpauschale A

- * Gesamtpunkte -> 2.300 Tageskomponente -> 2.116 Leistungskomponente -> 184 Leistungszuschlag -> 0
 - * Durchschnittliche Tageskomponente -> 441 LK (Filter-/Split-MEL) -> 0 LK (Nicht-Filter-MEL) -> 184
 - * Belagsdaueruntergrenze -> 2 Belagsdauermitelwert -> 4.8 Belagsdauerobergrenze -> 7
-

HDG01.34 (Modell 2024)

Chronische Schmerzsyndrome

FP A

2.671

3<6.9>10

HDG01.34 (Modell 2025)

Chronische Schmerzsyndrome

FP A

3.341

4<7.2>11

HDG01.34 (Modell 2024)

Chronische Schmerzsyndrome

Fallpauschale A

* LDFP -> 2.671 TK -> 2.572 LK -> 99 BD-Zuschlag (Min) -> 186 Leistungszuschlag -> 0

* Belagsdaueruntergrenze -> 3 Belagsdauermittelwert -> 6.9 Belagsdauerobergrenze -> 10

HDG01.34 (Modell 2025)

Chronische Schmerzsyndrome

Fallpauschale A

* Gesamtpunkte -> 3.341 Tageskomponente -> 3.261 Leistungskomponente -> 80 Leistungszuschlag -> 0

* Durchschnittliche Tageskomponente -> 453 LK (Filter-/Split-MEL) -> 0 LK (Nicht-Filter-MEL) -> 80

* Belagsdaueruntergrenze -> 4 Belagsdauermittelwert -> 7.2 Belagsdauerobergrenze -> 11

HDG02.01 (Modell 2024)

Infektionen im Nasen-/Rachenbereich

FP A

1.778

1<2.8>4

HDG02.01 (Modell 2025)

Infektionen im Nasen-/Rachenbereich

FP A

1.960

2<2.8>4

HDG02.01 (Modell 2024)

Infektionen im Nasen-/Rachenbereich

Fallpauschale A

* LDFFP -> 1.778 TK -> 1.766 LK -> 12 BD-Zuschlag (Min) -> 315 Leistungszuschlag -> 0

* Belagsdaueruntergrenze -> 1 Belagsdauermittelwert -> 2.8 Belagsdauerobergrenze -> 4

HDG02.01 (Modell 2025)

Infektionen im Nasen-/Rachenbereich

Fallpauschale A

* Gesamtpunkte -> 1.960 Tageskomponente -> 1.945 Leistungskomponente -> 15 Leistungszuschlag -> 0

* Durchschnittliche Tageskomponente -> 695 LK (Filter-/Split-MEL) -> 0 LK (Nicht-Filter-MEL) -> 15

* Belagsdaueruntergrenze -> 2 Belagsdauermittelwert -> 2.8 Belagsdauerobergrenze -> 4

HDG02.02 (Modell 2024)

Maligne Neoplasien - HNO

FP A

1.982

1<2.9>4

HDG02.02 (Modell 2025)

Maligne Neoplasien - HNO

FP A

3.084

2<4.2>6

HDG02.02 (Modell 2024)

Maligne Neoplasien - HNO

Fallpauschale A

* LDFP -> 1.982 TK -> 1.590 LK -> 392 BD-Zuschlag (Min) -> 274 Leistungszuschlag -> 0

* Belagsdaueruntergrenze -> 1 Belagsdauermittelwert -> 2.9 Belagsdauerobergrenze -> 4

HDG02.02 (Modell 2025)

Maligne Neoplasien - HNO

Fallpauschale A

* Gesamtpunkte -> 3.084 Tageskomponente -> 2.596 Leistungskomponente -> 488 Leistungszuschlag -> 0

* Durchschnittliche Tageskomponente -> 618 LK (Filter-/Split-MEL) -> 0 LK (Nicht-Filter-MEL) -> 488

* Belagsdaueruntergrenze -> 2 Belagsdauermittelwert -> 4.2 Belagsdauerobergrenze -> 6

HDG02.03 (Modell 2024)

Benigne Neoplasien - HNO

FP A

1.309

1<2.2>3

HDG02.03 (Modell 2025)

Benigne Neoplasien - HNO

FP A

2.137

2<2.8>4

HDG02.03 (Modell 2024)

Benigne Neoplasien - HNO

Fallpauschale A

* LDFP -> 1.309 TK -> 1.164 LK -> 145 BD-Zuschlag (Min) -> 265 Leistungszuschlag -> 0

* Belagsdaueruntergrenze -> 1 Belagsdauermittelwert -> 2.2 Belagsdauerobergrenze -> 3

HDG02.03 (Modell 2025)

Benigne Neoplasien - HNO

Fallpauschale A

* Gesamtpunkte -> 2.137 Tageskomponente -> 1.995 Leistungskomponente -> 142 Leistungszuschlag -> 0

* Durchschnittliche Tageskomponente -> 713 LK (Filter-/Split-MEL) -> 0 LK (Nicht-Filter-MEL) -> 142

* Belagsdaueruntergrenze -> 2 Belagsdauermittelwert -> 2.8 Belagsdauerobergrenze -> 4

HDG02.04 (Modell 2024)

Erkrankungen des Ohres/Mittelohres

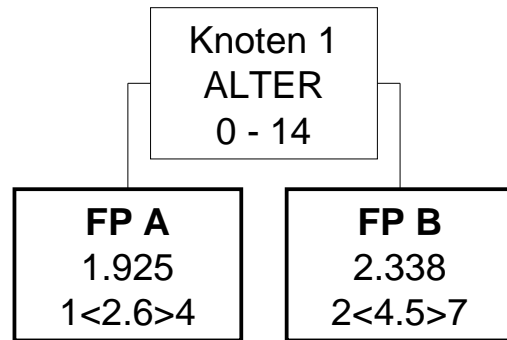

HDG02.04 (Modell 2025)

Erkrankungen des Ohres/Mittelohres

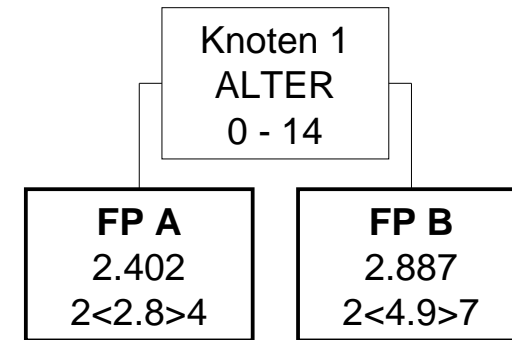

HDG02.04 (Modell 2024)

Erkrankungen des Ohres/Mittelohres

Knoten 1

* Splitmerkmal für Fallpauschale A -> Alter

* Splitbedingung für Fallpauschale A -> 0 - 14

Fallpauschale A

* LDFP -> 1.925 TK -> 1.917 LK -> 8 BD-Zuschlag (Min) -> 369 Leistungszuschlag -> 0

* Belagsdaueruntergrenze -> 1 Belagsdauermittelwert -> 2.6 Belagsdauerobergrenze -> 4

Fallpauschale B

* LDFP -> 2.338 TK -> 2.289 LK -> 49 BD-Zuschlag (Min) -> 254 Leistungszuschlag -> 0

* Belagsdaueruntergrenze -> 2 Belagsdauermittelwert -> 4.5 Belagsdauerobergrenze -> 7

HDG02.04 (Modell 2025)

Erkrankungen des Ohres/Mittelohres

Knoten 1

* Splitmerkmal für Fallpauschale A -> Alter

* Splitbedingung für Fallpauschale A -> 0 - 14

Fallpauschale A

* Gesamtpunkte -> 2.402 Tageskomponente -> 2.396 Leistungskomponente -> 6 Leistungszuschlag -> 0

* Durchschnittliche Tageskomponente -> 856 LK (Filter-/Split-MEL) -> 0 LK (Nicht-Filter-MEL) -> 6

* Belagsdaueruntergrenze -> 2 Belagsdauermittelwert -> 2.8 Belagsdauerobergrenze -> 4

Fallpauschale B

* Gesamtpunkte -> 2.887 Tageskomponente -> 2.825 Leistungskomponente -> 62 Leistungszuschlag -> 0

* Durchschnittliche Tageskomponente -> 577 LK (Filter-/Split-MEL) -> 0 LK (Nicht-Filter-MEL) -> 62

* Belagsdaueruntergrenze -> 2 Belagsdauermittelwert -> 4.9 Belagsdauerobergrenze -> 7

HDG02.06 (Modell 2024)

Komplizierte Mittellohraffektionen

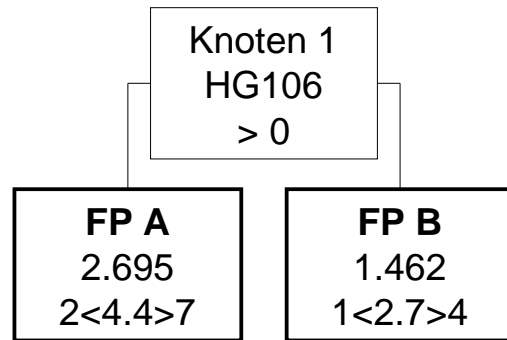

HDG02.06 (Modell 2025)

Komplizierte Mittellohraffektionen

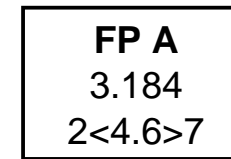

HDG02.06 (Modell 2024)

Komplizierte Mittellohraffektionen

Knoten 1

* Splitmerkmal für Fallpauschale A -> Hauptdiagnosen aus der Gruppe HG106

* Splitbedingung für Fallpauschale A -> >0

Fallpauschale A

* LDFFP -> 2.695 TK -> 2.568 LK -> 127 BD-Zuschlag (Min) -> 292 Leistungszuschlag -> 0

* Belagsdaueruntergrenze -> 2 Belagsdauermitelwert -> 4.4 Belagsdauerobergrenze -> 7

Fallpauschale B

* LDFFP -> 1.462 TK -> 1.417 LK -> 45 BD-Zuschlag (Min) -> 262 Leistungszuschlag -> 0

* Belagsdaueruntergrenze -> 1 Belagsdauermitelwert -> 2.7 Belagsdauerobergrenze -> 4

HDG02.06 (Modell 2025)

Komplizierte Mittellohraffektionen

Fallpauschale A

* Gesamtpunkte -> 3.184 Tageskomponente -> 3.076 Leistungskomponente -> 108 Leistungszuschlag -> 0

* Durchschnittliche Tageskomponente -> 669 LK (Filter-/Split-MEL) -> 0 LK (Nicht-Filter-MEL) -> 108

* Belagsdaueruntergrenze -> 2 Belagsdauermitelwert -> 4.6 Belagsdauerobergrenze -> 7

HDG02.07 (Modell 2024)

Otoneuropathien

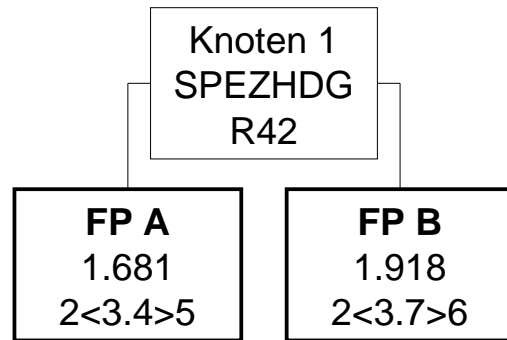

HDG02.07 (Modell 2025)

Otoneuropathien

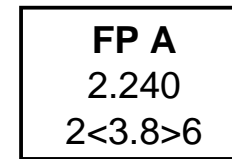

HDG02.07 (Modell 2024)

Otoneuropathien

Knoten 1

* Splitmerkmal für Fallpauschale A -> Spezielle Hauptdiagnose (3-stellig)

* Splitbedingung für Fallpauschale A -> R42 Schwindel und Taumel

Fallpauschale A

* LDFP -> 1.681 TK -> 1.465 LK -> 216 BD-Zuschlag (Min) -> 215 Leistungszuschlag -> 0

* Belagsdaueruntergrenze -> 2 Belagsdauermitelwert -> 3.4 Belagsdauerobergrenze -> 5

Fallpauschale B

* LDFP -> 1.918 TK -> 1.718 LK -> 200 BD-Zuschlag (Min) -> 232 Leistungszuschlag -> 0

* Belagsdaueruntergrenze -> 2 Belagsdauermitelwert -> 3.7 Belagsdauerobergrenze -> 6

HDG02.07 (Modell 2025)

Otoneuropathien

Fallpauschale A

* Gesamtpunkte -> 2.240 Tageskomponente -> 1.989 Leistungskomponente -> 251 Leistungszuschlag -> 0

* Durchschnittliche Tageskomponente -> 523 LK (Filter-/Split-MEL) -> 0 LK (Nicht-Filter-MEL) -> 251

* Belagsdaueruntergrenze -> 2 Belagsdauermitelwert -> 3.8 Belagsdauerobergrenze -> 6

HDG02.08 (Modell 2024)

Sonstige Erkrankungen Nase, Nasennebenhöhlen, Rachen

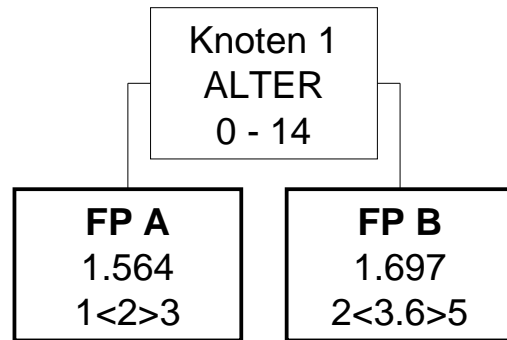

HDG02.08 (Modell 2025)

Sonstige Erkrankungen Nase, Nasennebenhöhlen, Rachen

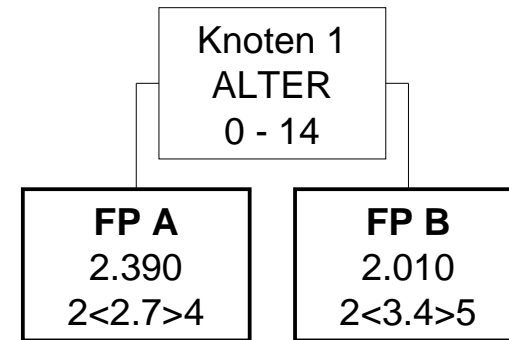

HDG02.08 (Modell 2024)

Sonstige Erkrankungen Nase, Nasennebenhöhlen, Rachen

Knoten 1

* Splitmerkmal für Fallpauschale A -> Alter

* Splitbedingung für Fallpauschale A -> 0 - 14

Fallpauschale A

* LDFP -> 1.564 TK -> 1.558 LK -> 6 BD-Zuschlag (Min) -> 390 Leistungszuschlag -> 0

* Belagsdaueruntergrenze -> 1 Belagsdauermitelwert -> 2 Belagsdauerobergrenze -> 3

Fallpauschale B

* LDFP -> 1.697 TK -> 1.660 LK -> 37 BD-Zuschlag (Min) -> 231 Leistungszuschlag -> 0

* Belagsdaueruntergrenze -> 2 Belagsdauermitelwert -> 3.6 Belagsdauerobergrenze -> 5

HDG02.08 (Modell 2025)

Sonstige Erkrankungen Nase, Nasennebenhöhlen, Rachen

Knoten 1

* Splitmerkmal für Fallpauschale A -> Alter

* Splitbedingung für Fallpauschale A -> 0 - 14

Fallpauschale A

* Gesamtpunkte -> 2.390 Tageskomponente -> 2.384 Leistungskomponente -> 6 Leistungszuschlag -> 0

* Durchschnittliche Tageskomponente -> 883 LK (Filter-/Split-MEL) -> 0 LK (Nicht-Filter-MEL) -> 6

* Belagsdaueruntergrenze -> 2 Belagsdauermitelwert -> 2.7 Belagsdauerobergrenze -> 4

Fallpauschale B

* Gesamtpunkte -> 2.010 Tageskomponente -> 1.965 Leistungskomponente -> 45 Leistungszuschlag -> 0

* Durchschnittliche Tageskomponente -> 578 LK (Filter-/Split-MEL) -> 0 LK (Nicht-Filter-MEL) -> 45

* Belagsdaueruntergrenze -> 2 Belagsdauermitelwert -> 3.4 Belagsdauerobergrenze -> 5

HDG02.09 (Modell 2024)

Akute Affektionen Nase, NNH, Rachen, obere Luftwege

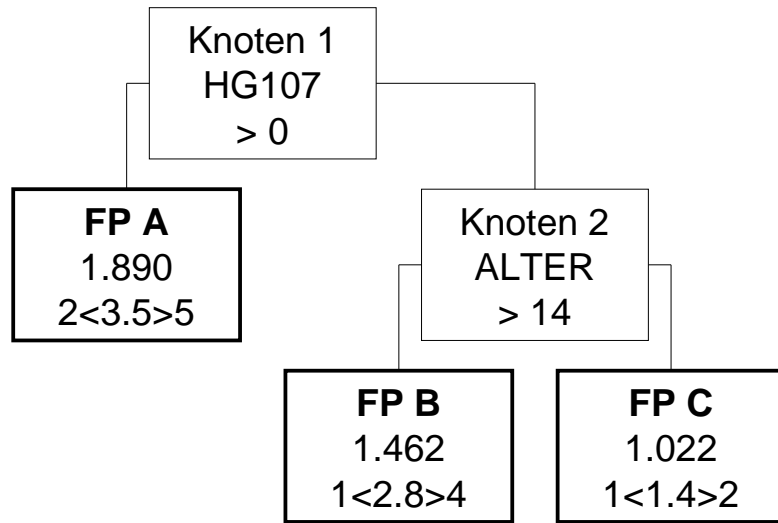

HDG02.09 (Modell 2025)

Akute Affektionen Nase, NNH, Rachen, obere Luftwege

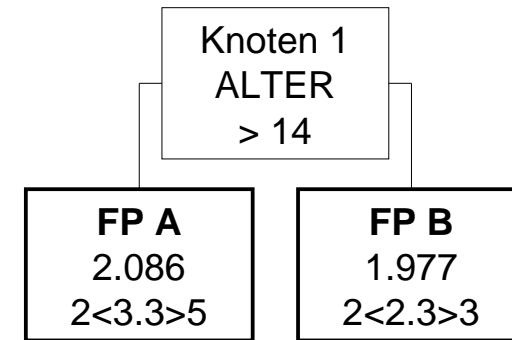

HDG02.09 (Modell 2024)

Akute Affektionen Nase, NNH, Rachen, obere Luftwege

Knoten 1

* Splitmerkmal für Fallpauschale A -> Hauptdiagnosen aus der Gruppe HG107

* Splitbedingung für Fallpauschale A -> >0

Fallpauschale A

* LDFP -> 1.890 TK -> 1.828 LK -> 62 BD-Zuschlag (Min) -> 261 Leistungszuschlag -> 0

* Belagsdaueruntergrenze -> 2 Belagsdauermittelwert -> 3.5 Belagsdauerobergrenze -> 5

Knoten 2

* Splitmerkmal für Fallpauschale B -> Alter

* Splitbedingung für Fallpauschale B -> > 14

Fallpauschale B

* LDFP -> 1.462 TK -> 1.431 LK -> 31 BD-Zuschlag (Min) -> 256 Leistungszuschlag -> 0

* Belagsdaueruntergrenze -> 1 Belagsdauermittelwert -> 2.8 Belagsdauerobergrenze -> 4

Fallpauschale C

* LDFP -> 1.022 TK -> 1.018 LK -> 4 BD-Zuschlag (Min) -> 364 Leistungszuschlag -> 0

* Belagsdaueruntergrenze -> 1 Belagsdauermittelwert -> 1.4 Belagsdauerobergrenze -> 2

HDG02.09 (Modell 2025)

Akute Affektionen Nase, NNH, Rachen, obere Luftwege

Knoten 1

* Splitmerkmal für Fallpauschale A -> Alter

* Splitbedingung für Fallpauschale A -> > 14

Fallpauschale A

* Gesamtpunkte -> 2.086 Tageskomponente -> 2.029 Leistungskomponente -> 57 Leistungszuschlag -> 0

* Durchschnittliche Tageskomponente -> 615 LK (Filter-/Split-MEL) -> 0 LK (Nicht-Filter-MEL) -> 57

* Belagsdaueruntergrenze -> 2 Belagsdauermittelwert -> 3.3 Belagsdauerobergrenze -> 5

Fallpauschale B

* Gesamtpunkte -> 1.977 Tageskomponente -> 1.957 Leistungskomponente -> 20 Leistungszuschlag -> 0

* Durchschnittliche Tageskomponente -> 851 LK (Filter-/Split-MEL) -> 0 LK (Nicht-Filter-MEL) -> 20

* Belagsdaueruntergrenze -> 2 Belagsdauermittelwert -> 2.3 Belagsdauerobergrenze -> 3

HDG02.10 (Modell 2024)

Chronische Affektionen der Nase

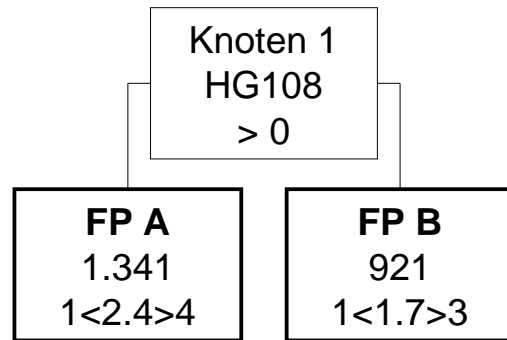

HDG02.10 (Modell 2025)

Chronische Affektionen der Nase

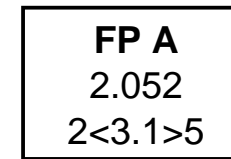

HDG02.10 (Modell 2024)

Chronische Affektionen der Nase

Knoten 1

* Splitmerkmal für Fallpauschale A -> Hauptdiagnosen aus der Gruppe HG108

* Splitbedingung für Fallpauschale A -> >0

Fallpauschale A

* LDFP -> 1.341 TK -> 1.228 LK -> 113 BD-Zuschlag (Min) -> 256 Leistungszuschlag -> 0

* Belagsdaueruntergrenze -> 1 Belagsdauermittelwert -> 2.4 Belagsdauerobergrenze -> 4

Fallpauschale B

* LDFP -> 921 TK -> 897 LK -> 24 BD-Zuschlag (Min) -> 264 Leistungszuschlag -> 0

* Belagsdaueruntergrenze -> 1 Belagsdauermittelwert -> 1.7 Belagsdauerobergrenze -> 3

HDG02.10 (Modell 2025)

Chronische Affektionen der Nase

Fallpauschale A

* Gesamtpunkte -> 2.052 Tageskomponente -> 1.964 Leistungskomponente -> 88 Leistungszuschlag -> 0

* Durchschnittliche Tageskomponente -> 634 LK (Filter-/Split-MEL) -> 0 LK (Nicht-Filter-MEL) -> 88

* Belagsdaueruntergrenze -> 2 Belagsdauermittelwert -> 3.1 Belagsdauerobergrenze -> 5

HDG02.11 (Modell 2024)

Chronische Rachenaffektionen

FP A

998

1<1.7>3

HDG02.11 (Modell 2025)

Chronische Rachenaffektionen

FP A

1.805

2<2.6>4

HDG02.11 (Modell 2024)

Chronische Rachenaffektionen

Fallpauschale A

* LDFP -> 998 TK -> 955 LK -> 43 BD-Zuschlag (Min) -> 281 Leistungszuschlag -> 0

* Belagsdaueruntergrenze -> 1 Belagsdauermittelwert -> 1.7 Belagsdauerobergrenze -> 3

HDG02.11 (Modell 2025)

Chronische Rachenaffektionen

Fallpauschale A

* Gesamtpunkte -> 1.805 Tageskomponente -> 1.784 Leistungskomponente -> 21 Leistungszuschlag -> 0

* Durchschnittliche Tageskomponente -> 686 LK (Filter-/Split-MEL) -> 0 LK (Nicht-Filter-MEL) -> 21

* Belagsdaueruntergrenze -> 2 Belagsdauermittelwert -> 2.6 Belagsdauerobergrenze -> 4

HDG02.12 (Modell 2024)

Chronische Affektionen des Larynx

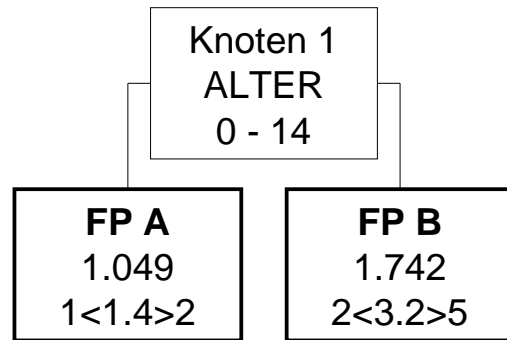

HDG02.12 (Modell 2025)

Chronische Affektionen des Larynx

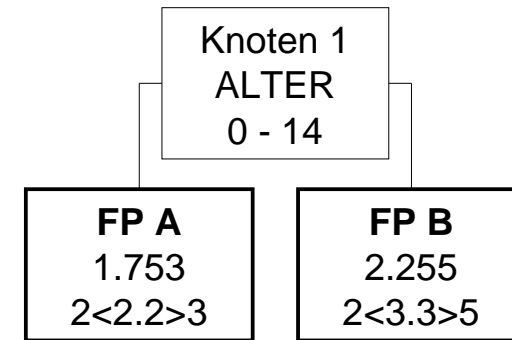

HDG02.12 (Modell 2024)

Chronische Affektionen des Larynx

Knoten 1

* Splitmerkmal für Fallpauschale A -> Alter

* Splitbedingung für Fallpauschale A -> 0 - 14

Fallpauschale A

* LDFP -> 1.049 TK -> 1.040 LK -> 9 BD-Zuschlag (Min) -> 371 Leistungszuschlag -> 0

* Belagsdaueruntergrenze -> 1 Belagsdauermittelwert -> 1.4 Belagsdauerobergrenze -> 2

Fallpauschale B

* LDFP -> 1.742 TK -> 1.578 LK -> 164 BD-Zuschlag (Min) -> 247 Leistungszuschlag -> 0

* Belagsdaueruntergrenze -> 2 Belagsdauermittelwert -> 3.2 Belagsdauerobergrenze -> 5

HDG02.12 (Modell 2025)

Chronische Affektionen des Larynx

Knoten 1

* Splitmerkmal für Fallpauschale A -> Alter

* Splitbedingung für Fallpauschale A -> 0 - 14

Fallpauschale A

* Gesamtpunkte -> 1.753 Tageskomponente -> 1.714 Leistungskomponente -> 39 Leistungszuschlag -> 0

* Durchschnittliche Tageskomponente -> 779 LK (Filter-/Split-MEL) -> 0 LK (Nicht-Filter-MEL) -> 39

* Belagsdaueruntergrenze -> 2 Belagsdauermittelwert -> 2.2 Belagsdauerobergrenze -> 3

Fallpauschale B

* Gesamtpunkte -> 2.255 Tageskomponente -> 2.027 Leistungskomponente -> 228 Leistungszuschlag -> 0

* Durchschnittliche Tageskomponente -> 614 LK (Filter-/Split-MEL) -> 0 LK (Nicht-Filter-MEL) -> 228

* Belagsdaueruntergrenze -> 2 Belagsdauermittelwert -> 3.3 Belagsdauerobergrenze -> 5

HDG02.13 (Modell 2024)

Kongenitale Anomalien im HNO-Bereich

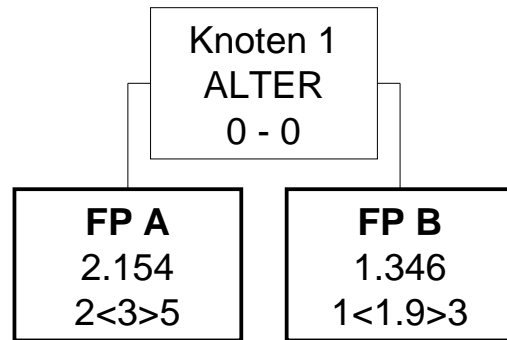

HDG02.13 (Modell 2025)

Kongenitale Anomalien im HNO-Bereich

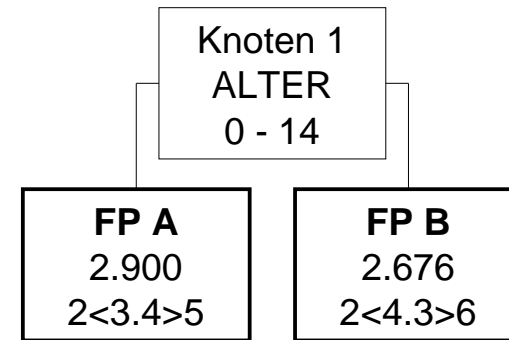

HDG02.13 (Modell 2024)

Kongenitale Anomalien im HNO-Bereich

Knoten 1

* Splitmerkmal für Fallpauschale A -> Alter

* Splitbedingung für Fallpauschale A -> 0 - 0

Fallpauschale A

* LDFP -> 2.154 TK -> 2.087 LK -> 67 BD-Zuschlag (Min) -> 348 Leistungszuschlag -> 0

* Belagsdaueruntergrenze -> 2 Belagsdauermitelwert -> 3 Belagsdauerobergrenze -> 5

Fallpauschale B

* LDFP -> 1.346 TK -> 1.279 LK -> 67 BD-Zuschlag (Min) -> 337 Leistungszuschlag -> 0

* Belagsdaueruntergrenze -> 1 Belagsdauermitelwert -> 1.9 Belagsdauerobergrenze -> 3

HDG02.13 (Modell 2025)

Kongenitale Anomalien im HNO-Bereich

Knoten 1

* Splitmerkmal für Fallpauschale A -> Alter

* Splitbedingung für Fallpauschale A -> 0 - 14

Fallpauschale A

* Gesamtpunkte -> 2.900 Tageskomponente -> 2.746 Leistungskomponente -> 154 Leistungszuschlag -> 0

* Durchschnittliche Tageskomponente -> 808 LK (Filter-/Split-MEL) -> 0 LK (Nicht-Filter-MEL) -> 154

* Belagsdaueruntergrenze -> 2 Belagsdauermitelwert -> 3.4 Belagsdauerobergrenze -> 5

Fallpauschale B

* Gesamtpunkte -> 2.676 Tageskomponente -> 2.590 Leistungskomponente -> 86 Leistungszuschlag -> 0

* Durchschnittliche Tageskomponente -> 602 LK (Filter-/Split-MEL) -> 0 LK (Nicht-Filter-MEL) -> 86

* Belagsdaueruntergrenze -> 2 Belagsdauermitelwert -> 4.3 Belagsdauerobergrenze -> 6

HDG02.14 (Modell 2024)

Traumen im HNO-Bereich

FP A

1.041

1<1.9>3

HDG02.14 (Modell 2025)

Traumen im HNO-Bereich

FP A

1.838

2<2.7>4

HDG02.14 (Modell 2024)

Traumen im HNO-Bereich

Fallpauschale A

* LDFP -> 1.041 TK -> 971 LK -> 70 BD-Zuschlag (Min) -> 256 Leistungszuschlag -> 0

* Belagsdaueruntergrenze -> 1 Belagsdauermittelwert -> 1.9 Belagsdauerobergrenze -> 3

HDG02.14 (Modell 2025)

Traumen im HNO-Bereich

Fallpauschale A

* Gesamtpunkte -> 1.838 Tageskomponente -> 1.728 Leistungskomponente -> 110 Leistungszuschlag -> 0

* Durchschnittliche Tageskomponente -> 640 LK (Filter-/Split-MEL) -> 0 LK (Nicht-Filter-MEL) -> 110

* Belagsdaueruntergrenze -> 2 Belagsdauermittelwert -> 2.7 Belagsdauerobergrenze -> 4

HDG03.01 (Modell 2024)

Maligne Neoplasien des Auges

FP A

1.408

1<2.4>4

HDG03.01 (Modell 2025)

Maligne Neoplasien des Auges

FP A

2.277

2<3.5>5

HDG03.01 (Modell 2024)

Maligne Neoplasien des Auges

Fallpauschale A

* LDFP -> 1.408 TK -> 1.143 LK -> 265 BD-Zuschlag (Min) -> 238 Leistungszuschlag -> 0

* Belagsdaueruntergrenze -> 1 Belagsdauermittelwert -> 2.4 Belagsdauerobergrenze -> 4

HDG03.01 (Modell 2025)

Maligne Neoplasien des Auges

Fallpauschale A

* Gesamtpunkte -> 2.277 Tageskomponente -> 2.109 Leistungskomponente -> 168 Leistungszuschlag -> 0

* Durchschnittliche Tageskomponente -> 603 LK (Filter-/Split-MEL) -> 0 LK (Nicht-Filter-MEL) -> 168

* Belagsdaueruntergrenze -> 2 Belagsdauermittelwert -> 3.5 Belagsdauerobergrenze -> 5

HDG03.02 (Modell 2024)

Operative Diagnosen am Auge

FP A

1.026

1<1.7>3

HDG03.02 (Modell 2025)

Operative Diagnosen am Auge

FP A

1.947

2<2.9>4

HDG03.02 (Modell 2024)

Operative Diagnosen am Auge

Fallpauschale A

* LDFP -> 1.026 TK -> 965 LK -> 61 BD-Zuschlag (Min) -> 284 Leistungszuschlag -> 0

* Belagsdaueruntergrenze -> 1 Belagsdauermittelwert -> 1.7 Belagsdauerobergrenze -> 3

HDG03.02 (Modell 2025)

Operative Diagnosen am Auge

Fallpauschale A

* Gesamtpunkte -> 1.947 Tageskomponente -> 1.787 Leistungskomponente -> 160 Leistungszuschlag -> 0

* Durchschnittliche Tageskomponente -> 616 LK (Filter-/Split-MEL) -> 0 LK (Nicht-Filter-MEL) -> 160

* Belagsdaueruntergrenze -> 2 Belagsdauermittelwert -> 2.9 Belagsdauerobergrenze -> 4

HDG03.03 (Modell 2024)

Augen-Diagnosen I

FP A

1.320

1<2.2>3

HDG03.03 (Modell 2025)

Augen-Diagnosen I

FP A

2.288

2<3.6>5

HDG03.03 (Modell 2024)

Augen-Diagnosen I

Fallpauschale A

* LDFP -> 1.320 TK -> 1.163 LK -> 157 BD-Zuschlag (Min) -> 264 Leistungszuschlag -> 0

* Belagsdaueruntergrenze -> 1 Belagsdauermittelwert -> 2.2 Belagsdauerobergrenze -> 3

HDG03.03 (Modell 2025)

Augen-Diagnosen I

Fallpauschale A

* Gesamtpunkte -> 2.288 Tageskomponente -> 2.096 Leistungskomponente -> 192 Leistungszuschlag -> 0

* Durchschnittliche Tageskomponente -> 582 LK (Filter-/Split-MEL) -> 0 LK (Nicht-Filter-MEL) -> 192

* Belagsdaueruntergrenze -> 2 Belagsdauermittelwert -> 3.6 Belagsdauerobergrenze -> 5

HDG03.04 (Modell 2024)

Augen- Diagnosen II

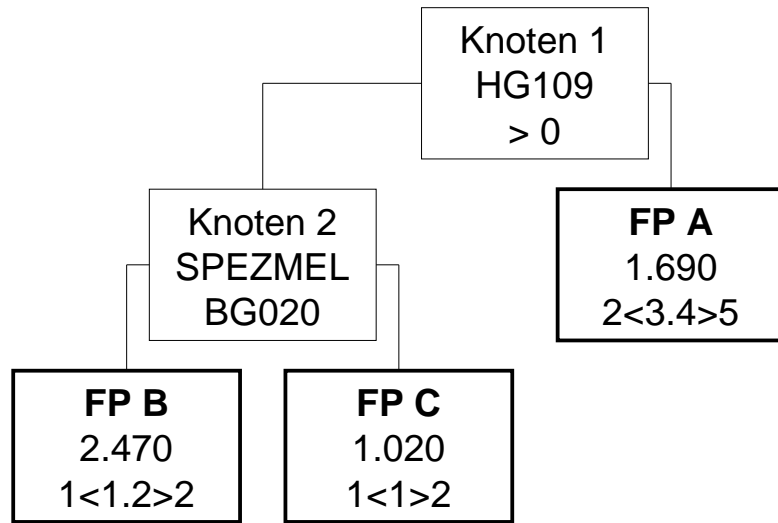

HDG03.04 (Modell 2025)

Augen- Diagnosen II

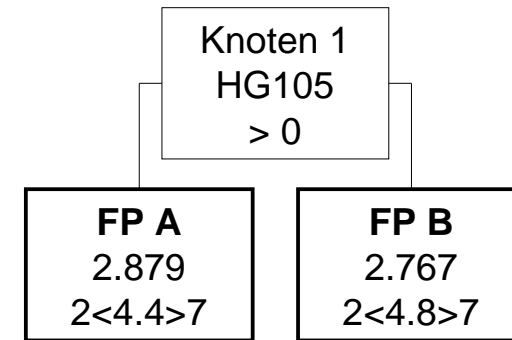

HDG03.04 (Modell 2024)

Augen-Diagnosen II

Knoten 1

* Splitmerkmal für Knoten 2 -> Hauptdiagnosen aus der Gruppe HG109

* Splitbedingung für Knoten 2 -> >0

Knoten 2

* Splitmerkmal für Fallpauschale B -> Spezielle medizinische Einzelleistung

* Splitbedingung für Fallpauschale B -> BG020 Photodynamische Therapie der Makula (LE=je Sitzung)

Fallpauschale A

* LDFP -> 1.690 TK -> 1.543 LK -> 147 BD-Zuschlag (Min) -> 227 Leistungszuschlag -> 0

* Belagsdaueruntergrenze -> 2 Belagsdauermittelwert -> 3.4 Belagsdauerobergrenze -> 5

Fallpauschale B

* LDFP -> 2.470 TK -> 734 LK -> 1.736 BD-Zuschlag (Min) -> 306 Leistungszuschlag -> 0

* Belagsdaueruntergrenze -> 1 Belagsdauermittelwert -> 1.2 Belagsdauerobergrenze -> 2

Fallpauschale C

* LDFP -> 1.020 TK -> 543 LK -> 477 BD-Zuschlag (Min) -> 272 Leistungszuschlag -> 0

* Belagsdaueruntergrenze -> 1 Belagsdauermittelwert -> 1 Belagsdauerobergrenze -> 2

HDG03.04 (Modell 2025)

Augen-Diagnosen II

Knoten 1

* Splitmerkmal für Fallpauschale A -> Hauptdiagnosen aus der Gruppe HG105

* Splitbedingung für Fallpauschale A -> >0

Fallpauschale A

* Gesamtpunkte -> 2.879 Tageskomponente -> 2.450 Leistungskomponente -> 429 Leistungszuschlag -> 0

* Durchschnittliche Tageskomponente -> 557 LK (Filter-/Split-MEL) -> 0 LK (Nicht-Filter-MEL) -> 429

* Belagsdaueruntergrenze -> 2 Belagsdauermittelwert -> 4.4 Belagsdauerobergrenze -> 7

Fallpauschale B

* Gesamtpunkte -> 2.767 Tageskomponente -> 2.683 Leistungskomponente -> 84 Leistungszuschlag -> 0

* Durchschnittliche Tageskomponente -> 559 LK (Filter-/Split-MEL) -> 0 LK (Nicht-Filter-MEL) -> 84

* Belagsdaueruntergrenze -> 2 Belagsdauermittelwert -> 4.8 Belagsdauerobergrenze -> 7

HDG03.05 (Modell 2024)

Augen-Diagnosen III

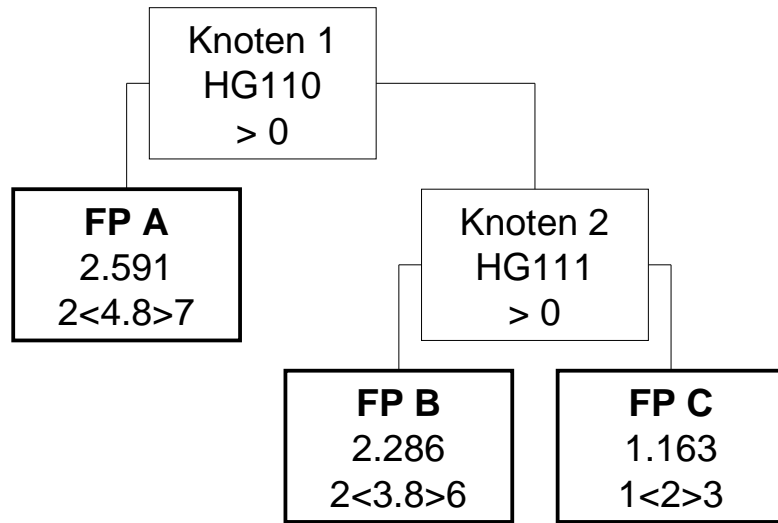

HDG03.05 (Modell 2025)

Augen-Diagnosen III

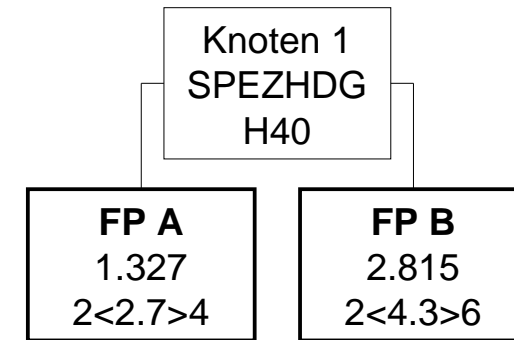

HDG03.05 (Modell 2024)

Augen-Diagnosen III

Knoten 1

* Splitmerkmal für Fallpauschale A -> Hauptdiagnosen aus der Gruppe HG110

* Splitbedingung für Fallpauschale A -> >0

Fallpauschale A

* LDFP -> 2.591 TK -> 2.083 LK -> 508 BD-Zuschlag (Min) -> 217 Leistungszuschlag -> 0

* Belagsdaueruntergrenze -> 2 Belagsdauermittelwert -> 4.8 Belagsdauerobergrenze -> 7

Knoten 2

* Splitmerkmal für Fallpauschale B -> Hauptdiagnosen aus der Gruppe HG111

* Splitbedingung für Fallpauschale B -> >0

Fallpauschale B

* LDFP -> 2.286 TK -> 2.030 LK -> 256 BD-Zuschlag (Min) -> 267 Leistungszuschlag -> 0

* Belagsdaueruntergrenze -> 2 Belagsdauermittelwert -> 3.8 Belagsdauerobergrenze -> 6

Fallpauschale C

* LDFP -> 1.163 TK -> 1.080 LK -> 83 BD-Zuschlag (Min) -> 270 Leistungszuschlag -> 0

* Belagsdaueruntergrenze -> 1 Belagsdauermittelwert -> 2 Belagsdauerobergrenze -> 3

HDG03.05 (Modell 2025)

Augen-Diagnosen III

Knoten 1

* Splitmerkmal für Fallpauschale A -> Spezielle Hauptdiagnose (3-stellig)

* Splitbedingung für Fallpauschale A -> H40 Glaukomverdacht

Fallpauschale A

* Gesamtpunkte -> 1.327 Tageskomponente -> 1.304 Leistungskomponente -> 23 Leistungszuschlag -> 0

* Durchschnittliche Tageskomponente -> 483 LK (Filter-/Split-MEL) -> 0 LK (Nicht-Filter-MEL) -> 23

* Belagsdaueruntergrenze -> 2 Belagsdauermittelwert -> 2.7 Belagsdauerobergrenze -> 4

Fallpauschale B

* Gesamtpunkte -> 2.815 Tageskomponente -> 2.330 Leistungskomponente -> 485 Leistungszuschlag -> 0

* Durchschnittliche Tageskomponente -> 542 LK (Filter-/Split-MEL) -> 0 LK (Nicht-Filter-MEL) -> 485

* Belagsdaueruntergrenze -> 2 Belagsdauermittelwert -> 4.3 Belagsdauerobergrenze -> 6

HDG03.06 (Modell 2024)

Augen-Diagnosen IV

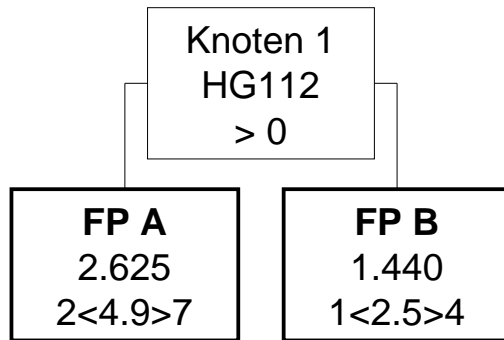

HDG03.06 (Modell 2025)

Augen-Diagnosen IV

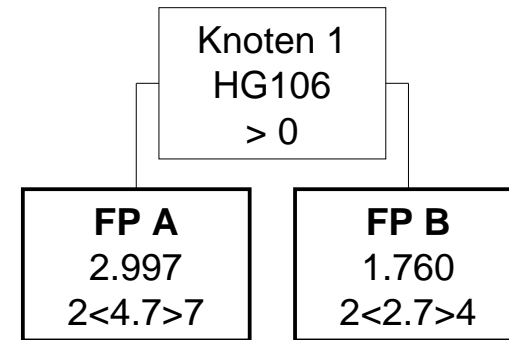

HDG03.06 (Modell 2024)

Augen-Diagnosen IV

Knoten 1

* Splitmerkmal für Fallpauschale A -> Hauptdiagnosen aus der Gruppe HG112

* Splitbedingung für Fallpauschale A -> >0

Fallpauschale A

* LDFFP -> 2.625 TK -> 2.541 LK -> 84 BD-Zuschlag (Min) -> 259 Leistungszuschlag -> 0

* Belagsdaueruntergrenze -> 2 Belagsdauermittelwert -> 4.9 Belagsdauerobergrenze -> 7

Fallpauschale B

* LDFFP -> 1.440 TK -> 1.405 LK -> 35 BD-Zuschlag (Min) -> 281 Leistungszuschlag -> 0

* Belagsdaueruntergrenze -> 1 Belagsdauermittelwert -> 2.5 Belagsdauerobergrenze -> 4

HDG03.06 (Modell 2025)

Augen-Diagnosen IV

Knoten 1

* Splitmerkmal für Fallpauschale A -> Hauptdiagnosen aus der Gruppe HG106

* Splitbedingung für Fallpauschale A -> >0

Fallpauschale A

* Gesamtpunkte -> 2.997 Tageskomponente -> 2.907 Leistungskomponente -> 90 Leistungszuschlag -> 0

* Durchschnittliche Tageskomponente -> 619 LK (Filter-/Split-MEL) -> 0 LK (Nicht-Filter-MEL) -> 90

* Belagsdaueruntergrenze -> 2 Belagsdauermittelwert -> 4.7 Belagsdauerobergrenze -> 7

Fallpauschale B

* Gesamtpunkte -> 1.760 Tageskomponente -> 1.702 Leistungskomponente -> 58 Leistungszuschlag -> 0

* Durchschnittliche Tageskomponente -> 630 LK (Filter-/Split-MEL) -> 0 LK (Nicht-Filter-MEL) -> 58

* Belagsdaueruntergrenze -> 2 Belagsdauermittelwert -> 2.7 Belagsdauerobergrenze -> 4

HDG03.07 (Modell 2024)

Augen- Diagnosen V

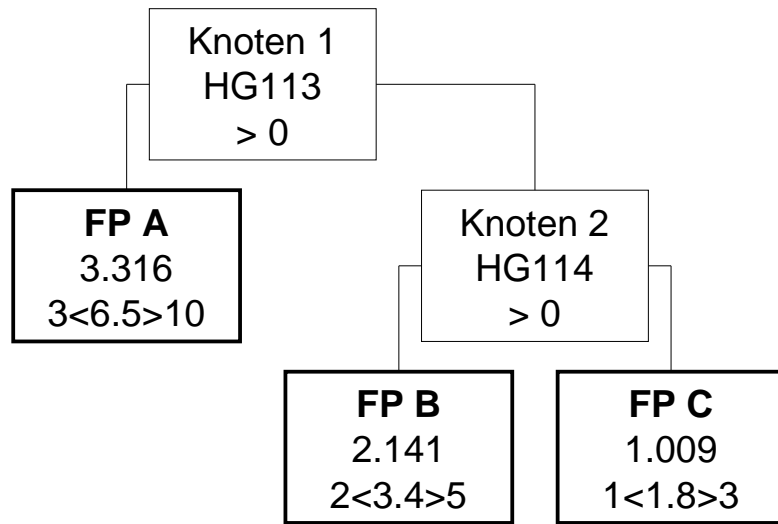

HDG03.07 (Modell 2025)

Augen- Diagnosen V

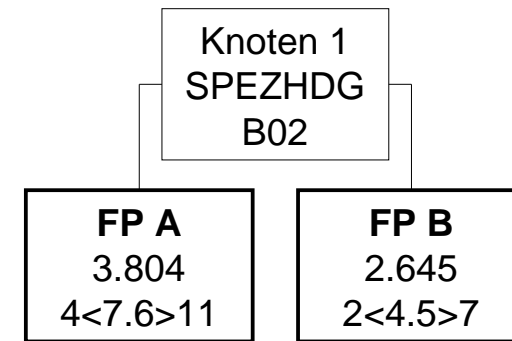

HDG03.07 (Modell 2024)

Augen-Diagnosen V

Knoten 1

* Splitmerkmal für Fallpauschale A -> Hauptdiagnosen aus der Gruppe HG113

* Splitbedingung für Fallpauschale A -> >0

Fallpauschale A

* LDFP -> 3.316 TK -> 3.263 LK -> 53 BD-Zuschlag (Min) -> 251 Leistungszuschlag -> 0

* Belagsdaueruntergrenze -> 3 Belagsdauermittelwert -> 6.5 Belagsdauerobergrenze -> 10

Knoten 2

* Splitmerkmal für Fallpauschale B -> Hauptdiagnosen aus der Gruppe HG114

* Splitbedingung für Fallpauschale B -> >0

Fallpauschale B

* LDFP -> 2.141 TK -> 2.025 LK -> 116 BD-Zuschlag (Min) -> 298 Leistungszuschlag -> 0

* Belagsdaueruntergrenze -> 2 Belagsdauermittelwert -> 3.4 Belagsdauerobergrenze -> 5

Fallpauschale C

* LDFP -> 1.009 TK -> 939 LK -> 70 BD-Zuschlag (Min) -> 261 Leistungszuschlag -> 0

* Belagsdaueruntergrenze -> 1 Belagsdauermittelwert -> 1.8 Belagsdauerobergrenze -> 3

HDG03.07 (Modell 2025)

Augen-Diagnosen V

Knoten 1

* Splitmerkmal für Fallpauschale A -> Spezielle Hauptdiagnose (3-stellig)

* Splitbedingung für Fallpauschale A -> B02 Zoster-Enzephalitis (G05.1*)

Fallpauschale A

* Gesamtpunkte -> 3.804 Tageskomponente -> 3.735 Leistungskomponente -> 69 Leistungszuschlag -> 0

* Durchschnittliche Tageskomponente -> 491 LK (Filter-/Split-MEL) -> 0 LK (Nicht-Filter-MEL) -> 69

* Belagsdaueruntergrenze -> 4 Belagsdauermittelwert -> 7.6 Belagsdauerobergrenze -> 11

Fallpauschale B

* Gesamtpunkte -> 2.645 Tageskomponente -> 2.538 Leistungskomponente -> 107 Leistungszuschlag -> 0

* Durchschnittliche Tageskomponente -> 564 LK (Filter-/Split-MEL) -> 0 LK (Nicht-Filter-MEL) -> 107

* Belagsdaueruntergrenze -> 2 Belagsdauermittelwert -> 4.5 Belagsdauerobergrenze -> 7

HDG03.08 (Modell 2024)

Augen-Diagnosen VI

FP A

3.672

3<5.8>9

HDG03.08 (Modell 2025)

Augen-Diagnosen VI

FP A

2.547

3<5.2>8

HDG03.08 (Modell 2024)

Augen-Diagnosen VI

Fallpauschale A

* LDFP -> 3.672 TK -> 3.617 LK -> 55 BD-Zuschlag (Min) -> 312 Leistungszuschlag -> 0

* Belagsdaueruntergrenze -> 3 Belagsdauermittelwert -> 5.8 Belagsdauerobergrenze -> 9

HDG03.08 (Modell 2025)

Augen-Diagnosen VI

Fallpauschale A

* Gesamtpunkte -> 2.547 Tageskomponente -> 2.480 Leistungskomponente -> 67 Leistungszuschlag -> 0

* Durchschnittliche Tageskomponente -> 477 LK (Filter-/Split-MEL) -> 0 LK (Nicht-Filter-MEL) -> 67

* Belagsdaueruntergrenze -> 3 Belagsdauermittelwert -> 5.2 Belagsdauerobergrenze -> 8

HDG04.01 (Modell 2024)

Akute Affektionen der Mundhöhle

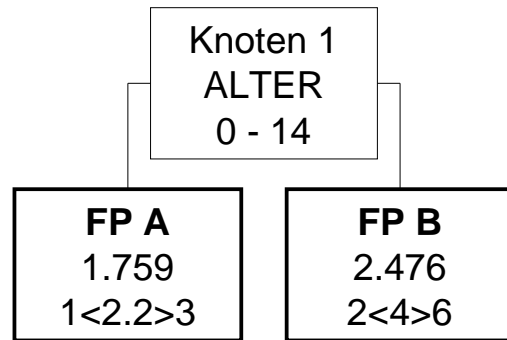

HDG04.01 (Modell 2025)

Akute Affektionen der Mundhöhle

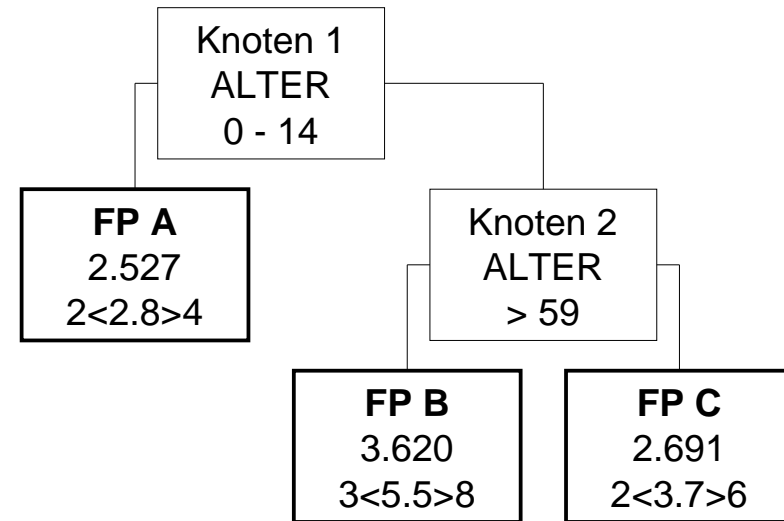

HDG04.01 (Modell 2024)

Akute Affektionen der Mundhöhle

Knoten 1

* Splitmerkmal für Fallpauschale A -> Alter

* Splitbedingung für Fallpauschale A -> 0 - 14

Fallpauschale A

* LDFP -> 1.759 TK -> 1.752 LK -> 7 BD-Zuschlag (Min) -> 398 Leistungszuschlag -> 0

* Belagsdaueruntergrenze -> 1 Belagsdauermittelwert -> 2.2 Belagsdauerobergrenze -> 3

Fallpauschale B

* LDFP -> 2.476 TK -> 2.412 LK -> 64 BD-Zuschlag (Min) -> 302 Leistungszuschlag -> 0

* Belagsdaueruntergrenze -> 2 Belagsdauermittelwert -> 4 Belagsdauerobergrenze -> 6

HDG04.01 (Modell 2025)

Akute Affektionen der Mundhöhle

Knoten 1

* Splitmerkmal für Fallpauschale A -> Alter

* Splitbedingung für Fallpauschale A -> 0 - 14

Fallpauschale A

* Gesamtpunkte -> 2.527 Tageskomponente -> 2.515 Leistungskomponente -> 12 Leistungszuschlag -> 0

* Durchschnittliche Tageskomponente -> 898 LK (Filter-/Split-MEL) -> 0 LK (Nicht-Filter-MEL) -> 12

* Belagsdaueruntergrenze -> 2 Belagsdauermittelwert -> 2.8 Belagsdauerobergrenze -> 4

Knoten 2

* Splitmerkmal für Fallpauschale B -> Alter

* Splitbedingung für Fallpauschale B -> > 59

Fallpauschale B

* Gesamtpunkte -> 3.620 Tageskomponente -> 3.498 Leistungskomponente -> 122 Leistungszuschlag -> 0

* Durchschnittliche Tageskomponente -> 636 LK (Filter-/Split-MEL) -> 0 LK (Nicht-Filter-MEL) -> 122

* Belagsdaueruntergrenze -> 3 Belagsdauermittelwert -> 5.5 Belagsdauerobergrenze -> 8

Fallpauschale C

* Gesamtpunkte -> 2.691 Tageskomponente -> 2.618 Leistungskomponente -> 73 Leistungszuschlag -> 0

* Durchschnittliche Tageskomponente -> 708 LK (Filter-/Split-MEL) -> 0 LK (Nicht-Filter-MEL) -> 73

* Belagsdaueruntergrenze -> 2 Belagsdauermittelwert -> 3.7 Belagsdauerobergrenze -> 6

HDG04.02 (Modell 2024)

Sonstige Erkrankungen Zähne/Zahnhalteapparat/Mundhöhle

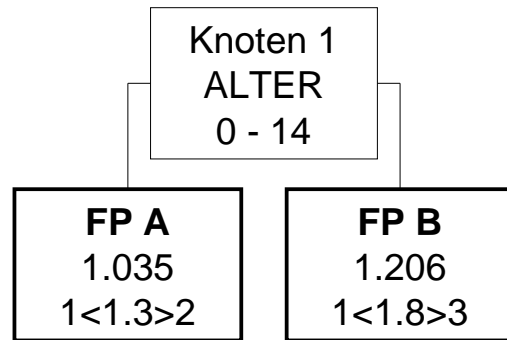

HDG04.02 (Modell 2025)

Sonstige Erkrankungen Zähne/Zahnhalteapparat/Mundhöhle

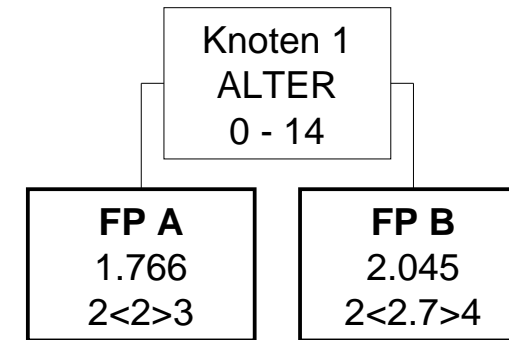

HDG04.02 (Modell 2024)

Sonstige Erkrankungen Zähne/Zahnhalteapparat/Mundhöhle

Knoten 1

* Splitmerkmal für Fallpauschale A -> Alter

* Splitbedingung für Fallpauschale A -> 0 - 14

Fallpauschale A

* LDFP -> 1.035 TK -> 1.027 LK -> 8 BD-Zuschlag (Min) -> 395 Leistungszuschlag -> 0

* Belagsdaueruntergrenze -> 1 Belagsdauermittelwert -> 1.3 Belagsdauerobergrenze -> 2

Fallpauschale B

* LDFP -> 1.206 TK -> 1.179 LK -> 27 BD-Zuschlag (Min) -> 328 Leistungszuschlag -> 0

* Belagsdaueruntergrenze -> 1 Belagsdauermittelwert -> 1.8 Belagsdauerobergrenze -> 3

HDG04.02 (Modell 2025)

Sonstige Erkrankungen Zähne/Zahnhalteapparat/Mundhöhle

Knoten 1

* Splitmerkmal für Fallpauschale A -> Alter

* Splitbedingung für Fallpauschale A -> 0 - 14

Fallpauschale A

* Gesamtpunkte -> 1.766 Tageskomponente -> 1.715 Leistungskomponente -> 51 Leistungszuschlag -> 0

* Durchschnittliche Tageskomponente -> 858 LK (Filter-/Split-MEL) -> 0 LK (Nicht-Filter-MEL) -> 51

* Belagsdaueruntergrenze -> 2 Belagsdauermittelwert -> 2 Belagsdauerobergrenze -> 3

Fallpauschale B

* Gesamtpunkte -> 2.045 Tageskomponente -> 1.949 Leistungskomponente -> 96 Leistungszuschlag -> 0

* Durchschnittliche Tageskomponente -> 722 LK (Filter-/Split-MEL) -> 0 LK (Nicht-Filter-MEL) -> 96

* Belagsdaueruntergrenze -> 2 Belagsdauermittelwert -> 2.7 Belagsdauerobergrenze -> 4

HDG04.03 (Modell 2024)

Krankheiten der Kiefer

FP A

1.680

1<2.5>4

HDG04.03 (Modell 2025)

Krankheiten der Kiefer

FP A

2.058

2<2.7>4

HDG04.03 (Modell 2024)

Krankheiten der Kiefer

Fallpauschale A

* LDFFP -> 1.680 TK -> 1.658 LK -> 22 BD-Zuschlag (Min) -> 332 Leistungszuschlag -> 0

* Belagsdaueruntergrenze -> 1 Belagsdauermittelwert -> 2.5 Belagsdauerobergrenze -> 4

HDG04.03 (Modell 2025)

Krankheiten der Kiefer

Fallpauschale A

* Gesamtpunkte -> 2.058 Tageskomponente -> 2.035 Leistungskomponente -> 23 Leistungszuschlag -> 0

* Durchschnittliche Tageskomponente -> 754 LK (Filter-/Split-MEL) -> 0 LK (Nicht-Filter-MEL) -> 23

* Belagsdaueruntergrenze -> 2 Belagsdauermittelwert -> 2.7 Belagsdauerobergrenze -> 4

HDG04.04 (Modell 2024)

Dentofaziale Anomalien

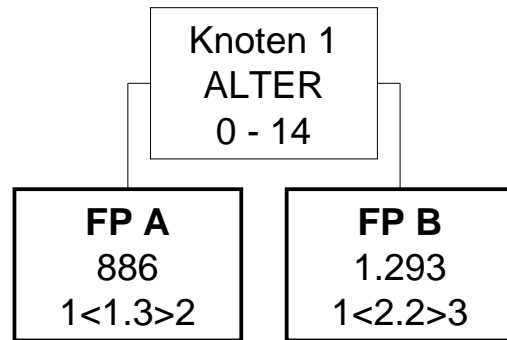

HDG04.04 (Modell 2025)

Dentofaziale Anomalien

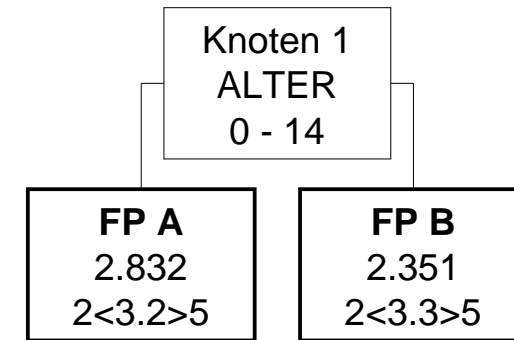

HDG04.04 (Modell 2024)

Dentofaziale Anomalien

Knoten 1

* Splitmerkmal für Fallpauschale A -> Alter

* Splitbedingung für Fallpauschale A -> 0 - 14

Fallpauschale A

* LDFP -> 886 TK -> 748 LK -> 138 BD-Zuschlag (Min) -> 288 Leistungszuschlag -> 0

* Belagsdaueruntergrenze -> 1 Belagsdauermittelwert -> 1.3 Belagsdauerobergrenze -> 2

Fallpauschale B

* LDFP -> 1.293 TK -> 1.239 LK -> 54 BD-Zuschlag (Min) -> 282 Leistungszuschlag -> 0

* Belagsdaueruntergrenze -> 1 Belagsdauermittelwert -> 2.2 Belagsdauerobergrenze -> 3

HDG04.04 (Modell 2025)

Dentofaziale Anomalien

Knoten 1

* Splitmerkmal für Fallpauschale A -> Alter

* Splitbedingung für Fallpauschale A -> 0 - 14

Fallpauschale A

* Gesamtpunkte -> 2.832 Tageskomponente -> 2.686 Leistungskomponente -> 146 Leistungszuschlag -> 0

* Durchschnittliche Tageskomponente -> 839 LK (Filter-/Split-MEL) -> 0 LK (Nicht-Filter-MEL) -> 146

* Belagsdaueruntergrenze -> 2 Belagsdauermittelwert -> 3.2 Belagsdauerobergrenze -> 5

Fallpauschale B

* Gesamtpunkte -> 2.351 Tageskomponente -> 2.284 Leistungskomponente -> 67 Leistungszuschlag -> 0

* Durchschnittliche Tageskomponente -> 692 LK (Filter-/Split-MEL) -> 0 LK (Nicht-Filter-MEL) -> 67

* Belagsdaueruntergrenze -> 2 Belagsdauermittelwert -> 3.3 Belagsdauerobergrenze -> 5

HDG04.05 (Modell 2024)

Frakturen der Gesichtsknochen

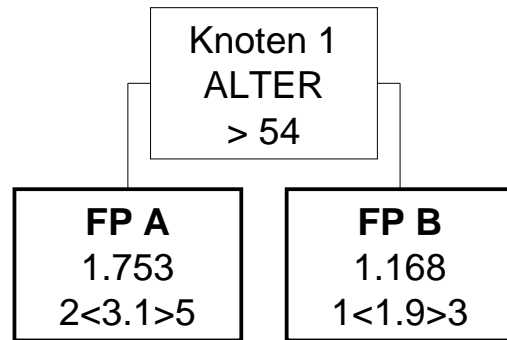

HDG04.05 (Modell 2025)

Frakturen der Gesichtsknochen

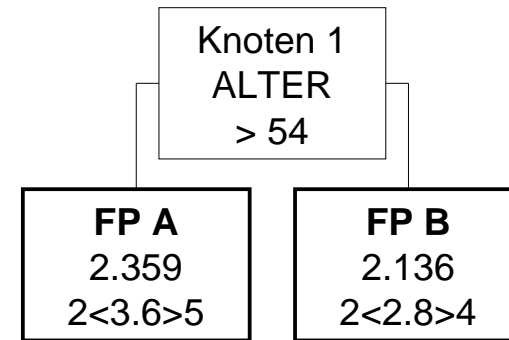

HDG04.05 (Modell 2024)

Frakturen der Gesichtsknochen

Knoten 1

* Splitmerkmal für Fallpauschale A -> Alter

* Splitbedingung für Fallpauschale A -> > 54

Fallpauschale A

* LDFFP -> 1.753 TK -> 1.583 LK -> 170 BD-Zuschlag (Min) -> 255 Leistungszuschlag -> 0

* Belagsdaueruntergrenze -> 2 Belagsdauermitelwert -> 3.1 Belagsdauerobergrenze -> 5

Fallpauschale B

* LDFFP -> 1.168 TK -> 1.037 LK -> 131 BD-Zuschlag (Min) -> 273 Leistungszuschlag -> 0

* Belagsdaueruntergrenze -> 1 Belagsdauermitelwert -> 1.9 Belagsdauerobergrenze -> 3

HDG04.05 (Modell 2025)

Frakturen der Gesichtsknochen

Knoten 1

* Splitmerkmal für Fallpauschale A -> Alter

* Splitbedingung für Fallpauschale A -> > 54

Fallpauschale A

* Gesamtpunkte -> 2.359 Tageskomponente -> 2.157 Leistungskomponente -> 202 Leistungszuschlag -> 0

* Durchschnittliche Tageskomponente -> 599 LK (Filter-/Split-MEL) -> 0 LK (Nicht-Filter-MEL) -> 202

* Belagsdaueruntergrenze -> 2 Belagsdauermitelwert -> 3.6 Belagsdauerobergrenze -> 5

Fallpauschale B

* Gesamtpunkte -> 2.136 Tageskomponente -> 1.972 Leistungskomponente -> 164 Leistungszuschlag -> 0

* Durchschnittliche Tageskomponente -> 704 LK (Filter-/Split-MEL) -> 0 LK (Nicht-Filter-MEL) -> 164

* Belagsdaueruntergrenze -> 2 Belagsdauermitelwert -> 2.8 Belagsdauerobergrenze -> 4

HDG05.01 (Modell 2024)

Tuberkulose

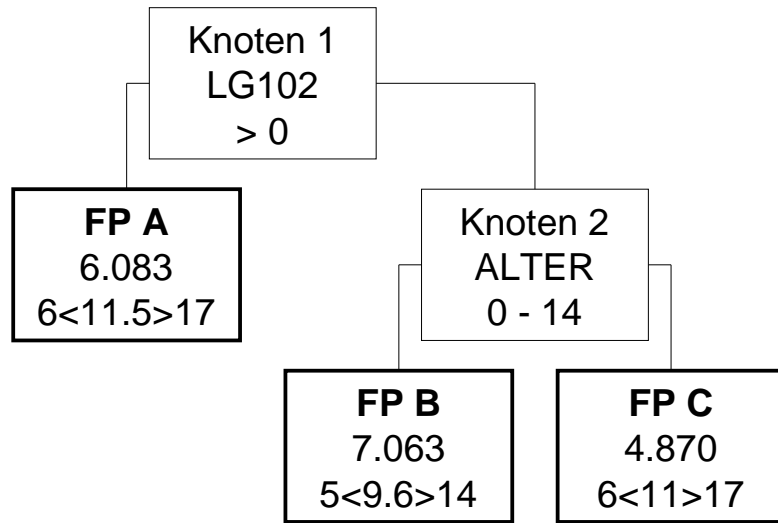

HDG05.01 (Modell 2025)

Tuberkulose

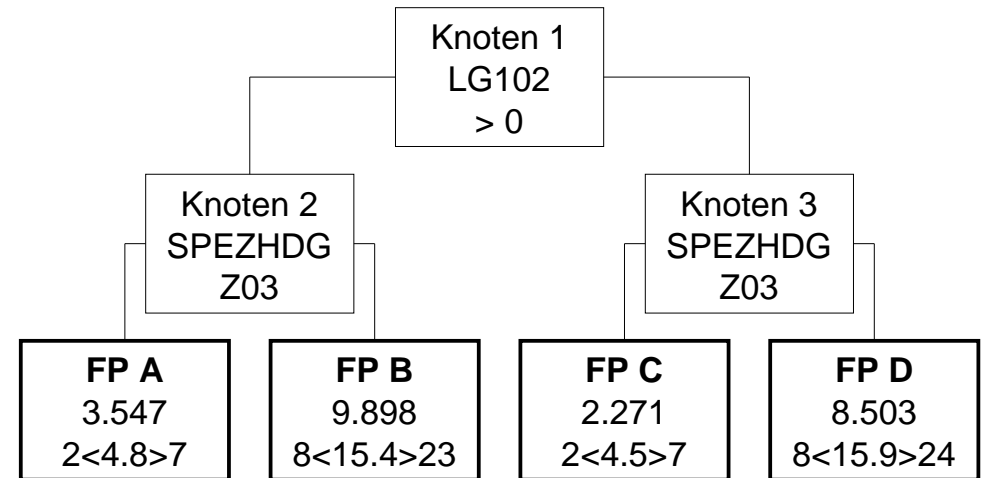

HDG05.01 (Modell 2024)

Tuberkulose

Knoten 1

* Splitmerkmal für Fallpauschale A -> Medizinische Einzelleistungen (MEL) aus der Gruppe LG102

* Splitbedingung für Fallpauschale A -> >0

Fallpauschale A

* LDFP -> 6.083 TK -> 5.450 LK -> 633 BD-Zuschlag (Min) -> 237 Leistungszuschlag -> 0

* Belagsdaueruntergrenze -> 6 Belagsdauermittelwert -> 11.5 Belagsdauerobergrenze -> 17

Knoten 2

* Splitmerkmal für Fallpauschale B -> Alter

* Splitbedingung für Fallpauschale B -> 0 - 14

Fallpauschale B

* LDFP -> 7.063 TK -> 6.999 LK -> 64 BD-Zuschlag (Min) -> 365 Leistungszuschlag -> 0

* Belagsdaueruntergrenze -> 5 Belagsdauermittelwert -> 9.6 Belagsdauerobergrenze -> 14

Fallpauschale C

* LDFP -> 4.870 TK -> 4.622 LK -> 248 BD-Zuschlag (Min) -> 210 Leistungszuschlag -> 0

* Belagsdaueruntergrenze -> 6 Belagsdauermittelwert -> 11 Belagsdauerobergrenze -> 17

HDG05.01 (Modell 2025)

Tuberkulose

Knoten 1

* Splitmerkmal für Knoten 2 -> Medizinische Einzelleistungen (MEL) aus der Gruppe LG102

* Splitbedingung für Knoten 2 -> >0

Knoten 2

* Splitmerkmal für Fallpauschale A -> Spezielle Hauptdiagnose (3-stellig)

* Splitbedingung für Fallpauschale A -> Z03 Beobachtung bei Verdacht auf Tuberkulose

Knoten 3

* Splitmerkmal für Fallpauschale C -> Spezielle Hauptdiagnose (3-stellig)

* Splitbedingung für Fallpauschale C -> Z03 Beobachtung bei Verdacht auf Tuberkulose

Fallpauschale A

* Gesamtpunkte -> 3.547 Tageskomponente -> 2.544 Leistungskomponente -> 1.003 Leistungszuschlag -> 0

* Durchschnittliche Tageskomponente -> 530 LK (Filter-/Split-MEL) -> 936 LK (Nicht-Filter-MEL) -> 67

* Belagsdaueruntergrenze -> 2 Belagsdauermittelwert -> 4.8 Belagsdauerobergrenze -> 7

Fallpauschale B

* Gesamtpunkte -> 9.898 Tageskomponente -> 8.682 Leistungskomponente -> 1.216 Leistungszuschlag -> 0

* Durchschnittliche Tageskomponente -> 564 LK (Filter-/Split-MEL) -> 996 LK (Nicht-Filter-MEL) -> 220

* Belagsdaueruntergrenze -> 8 Belagsdauermittelwert -> 15.4 Belagsdauerobergrenze -> 23

Fallpauschale C

* Gesamtpunkte -> 2.271 Tageskomponente -> 2.117 Leistungskomponente -> 154 Leistungszuschlag -> 0

* Durchschnittliche Tageskomponente -> 470 LK (Filter-/Split-MEL) -> 0 LK (Nicht-Filter-MEL) -> 154

* Belagsdaueruntergrenze -> 2 Belagsdauermittelwert -> 4.5 Belagsdauerobergrenze -> 7

Fallpauschale D

* Gesamtpunkte -> 8.503 Tageskomponente -> 8.362 Leistungskomponente -> 141 Leistungszuschlag -> 0

* Durchschnittliche Tageskomponente -> 526 LK (Filter-/Split-MEL) -> 0 LK (Nicht-Filter-MEL) -> 141

* Belagsdaueruntergrenze -> 8 Belagsdauermittelwert -> 15.9 Belagsdauerobergrenze -> 24

HDG05.02 (Modell 2024)

Akute Affektionen der mittleren Atemwege und Atelektase

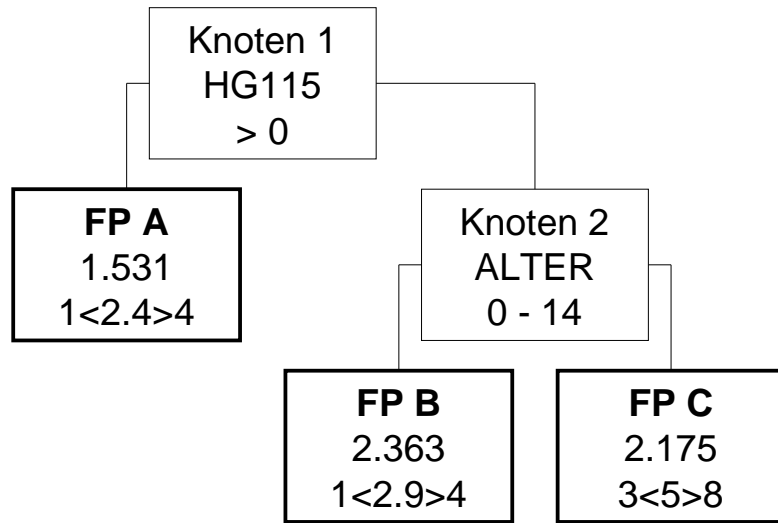

HDG05.02 (Modell 2025)

Akute Affektionen der mittleren Atemwege und Atelektase

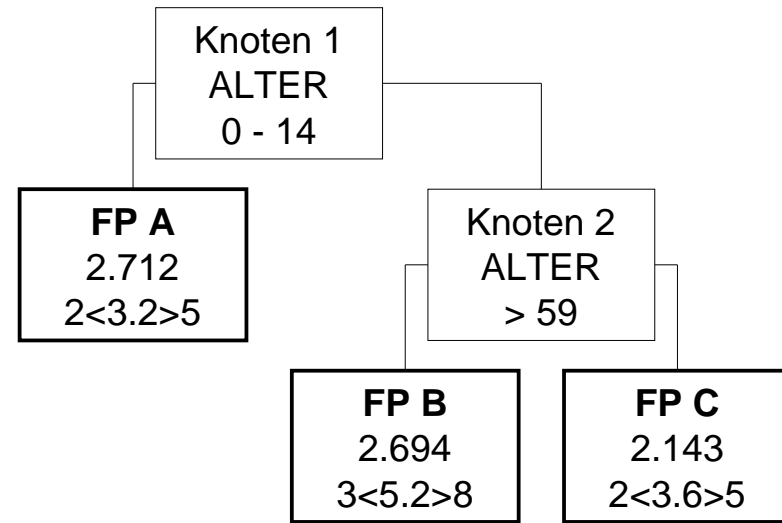

HDG05.02 (Modell 2024)

Akute Affektionen der mittleren Atemwege und Atelektase

Knoten 1

* Splitmerkmal für Fallpauschale A -> Hauptdiagnosen aus der Gruppe HG115

* Splitbedingung für Fallpauschale A -> >0

Fallpauschale A

* LDFP -> 1.531 TK -> 1.347 LK -> 184 BD-Zuschlag (Min) -> 281 Leistungszuschlag -> 0

* Belagsdaueruntergrenze -> 1 Belagsdauermittelwert -> 2.4 Belagsdauerobergrenze -> 4

Knoten 2

* Splitmerkmal für Fallpauschale B -> Alter

* Splitbedingung für Fallpauschale B -> 0 - 14

Fallpauschale B

* LDFP -> 2.363 TK -> 2.358 LK -> 5 BD-Zuschlag (Min) -> 407 Leistungszuschlag -> 0

* Belagsdaueruntergrenze -> 1 Belagsdauermittelwert -> 2.9 Belagsdauerobergrenze -> 4

Fallpauschale C

* LDFP -> 2.175 TK -> 2.103 LK -> 72 BD-Zuschlag (Min) -> 210 Leistungszuschlag -> 0

* Belagsdaueruntergrenze -> 3 Belagsdauermittelwert -> 5 Belagsdauerobergrenze -> 8

HDG05.02 (Modell 2025)

Akute Affektionen der mittleren Atemwege und Atelektase

Knoten 1

* Splitmerkmal für Fallpauschale A -> Alter

* Splitbedingung für Fallpauschale A -> 0 - 14

Fallpauschale A

* Gesamtpunkte -> 2.712 Tageskomponente -> 2.698 Leistungskomponente -> 14 Leistungszuschlag -> 0

* Durchschnittliche Tageskomponente -> 843 LK (Filter-/Split-MEL) -> 0 LK (Nicht-Filter-MEL) -> 14

* Belagsdaueruntergrenze -> 2 Belagsdauermittelwert -> 3.2 Belagsdauerobergrenze -> 5

Knoten 2

* Splitmerkmal für Fallpauschale B -> Alter

* Splitbedingung für Fallpauschale B -> > 59

Fallpauschale B

* Gesamtpunkte -> 2.694 Tageskomponente -> 2.600 Leistungskomponente -> 94 Leistungszuschlag -> 0

* Durchschnittliche Tageskomponente -> 500 LK (Filter-/Split-MEL) -> 0 LK (Nicht-Filter-MEL) -> 94

* Belagsdaueruntergrenze -> 3 Belagsdauermittelwert -> 5.2 Belagsdauerobergrenze -> 8

Fallpauschale C

* Gesamtpunkte -> 2.143 Tageskomponente -> 2.044 Leistungskomponente -> 99 Leistungszuschlag -> 0

* Durchschnittliche Tageskomponente -> 568 LK (Filter-/Split-MEL) -> 0 LK (Nicht-Filter-MEL) -> 99

* Belagsdaueruntergrenze -> 2 Belagsdauermittelwert -> 3.6 Belagsdauerobergrenze -> 5

HDG05.03 (Modell 2024)

Pneumonie und Bronchiolitis

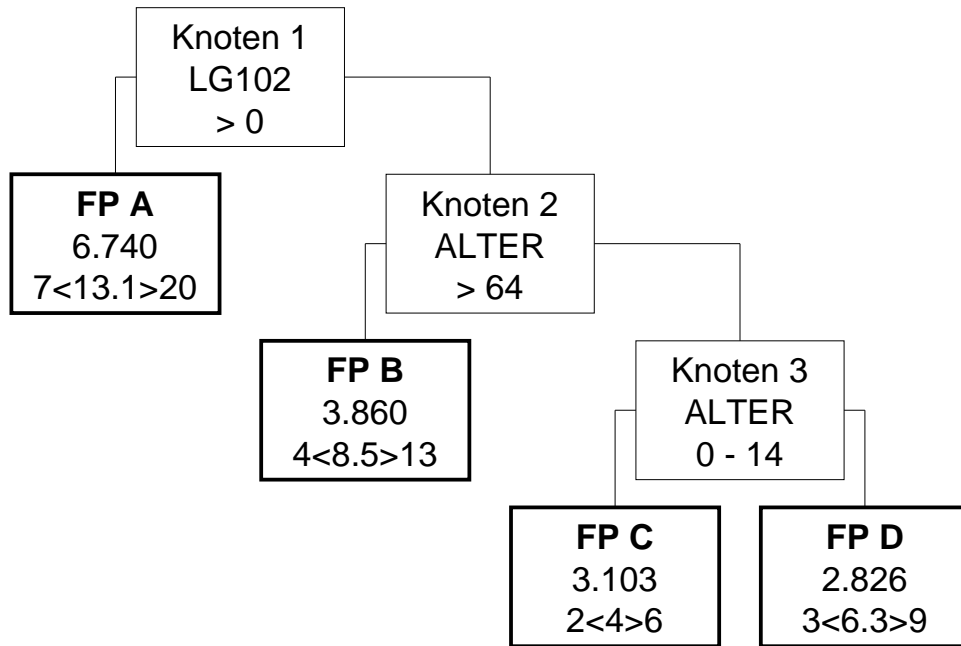

HDG05.03 (Modell 2025)

Pneumonie und Bronchiolitis

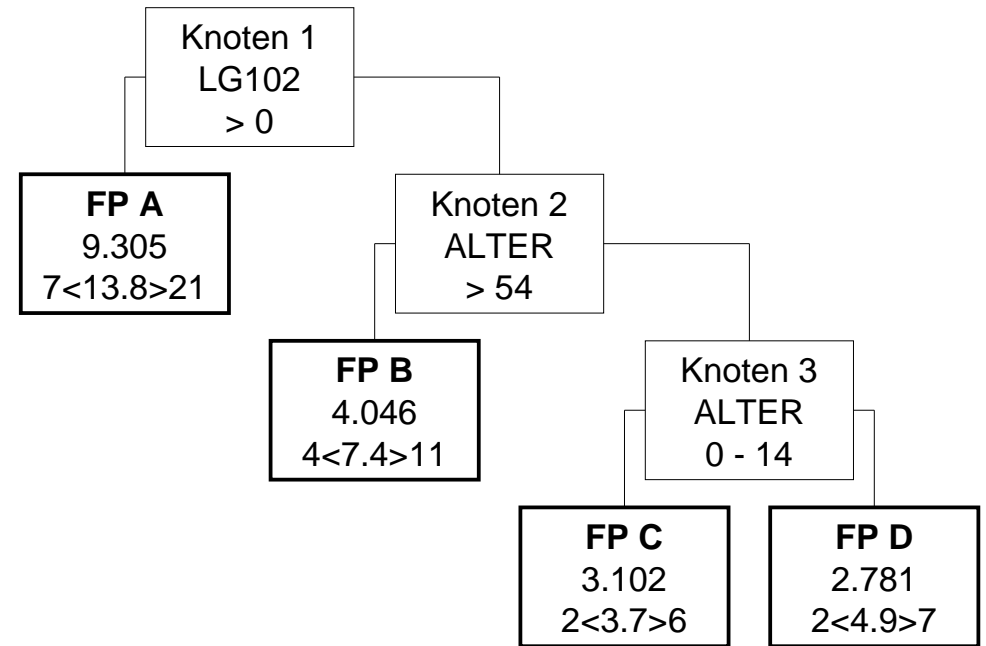

HDG05.03 (Modell 2024)

Pneumonie und Bronchiolitis

Knoten 1

* Splitmerkmal für Fallpauschale A -> Medizinische Einzelleistungen (MEL) aus der Gruppe LG102

* Splitbedingung für Fallpauschale A -> >0

Fallpauschale A

* LDFFP -> 6.740 TK -> 5.861 LK -> 879 BD-Zuschlag (Min) -> 224 Leistungszuschlag -> 0

* Belagsdaueruntergrenze -> 7 Belagsdauermittelwert -> 13.1 Belagsdauerobergrenze -> 20

Knoten 2

* Splitmerkmal für Fallpauschale B -> Alter

* Splitbedingung für Fallpauschale B -> > 64

Fallpauschale B

* LDFFP -> 3.860 TK -> 3.771 LK -> 89 BD-Zuschlag (Min) -> 222 Leistungszuschlag -> 0

* Belagsdaueruntergrenze -> 4 Belagsdauermittelwert -> 8.5 Belagsdauerobergrenze -> 13

Knoten 3

* Splitmerkmal für Fallpauschale C -> Alter

* Splitbedingung für Fallpauschale C -> 0 - 14

Fallpauschale C

* LDFFP -> 3.103 TK -> 3.100 LK -> 3 BD-Zuschlag (Min) -> 388 Leistungszuschlag -> 0

* Belagsdaueruntergrenze -> 2 Belagsdauermittelwert -> 4 Belagsdauerobergrenze -> 6

Fallpauschale D

* LDFFP -> 2.826 TK -> 2.721 LK -> 105 BD-Zuschlag (Min) -> 216 Leistungszuschlag -> 0

* Belagsdaueruntergrenze -> 3 Belagsdauermittelwert -> 6.3 Belagsdauerobergrenze -> 9

HDG05.03 (Modell 2025)

Pneumonie und Bronchiolitis

Knoten 1

* Splitmerkmal für Fallpauschale A -> Medizinische Einzelleistungen (MEL) aus der Gruppe LG102

* Splitbedingung für Fallpauschale A -> >0

Fallpauschale A

* Gesamtpunkte -> 9.305 Tageskomponente -> 7.432 Leistungskomponente -> 1.873 Leistungszuschlag -> 0

* Durchschnittliche Tageskomponente -> 539 LK (Filter-/Split-MEL) -> 1.479 LK (Nicht-Filter-MEL) -> 394

* Belagsdaueruntergrenze -> 7 Belagsdauermittelwert -> 13.8 Belagsdauerobergrenze -> 21

Knoten 2

* Splitmerkmal für Fallpauschale B -> Alter

* Splitbedingung für Fallpauschale B -> > 54

Fallpauschale B

* Gesamtpunkte -> 4.046 Tageskomponente -> 3.951 Leistungskomponente -> 95 Leistungszuschlag -> 0

* Durchschnittliche Tageskomponente -> 534 LK (Filter-/Split-MEL) -> 0 LK (Nicht-Filter-MEL) -> 95

* Belagsdaueruntergrenze -> 4 Belagsdauermittelwert -> 7.4 Belagsdauerobergrenze -> 11

Knoten 3

* Splitmerkmal für Fallpauschale C -> Alter

* Splitbedingung für Fallpauschale C -> 0 - 14

Fallpauschale C

* Gesamtpunkte -> 3.102 Tageskomponente -> 3.092 Leistungskomponente -> 10 Leistungszuschlag -> 0

* Durchschnittliche Tageskomponente -> 836 LK (Filter-/Split-MEL) -> 0 LK (Nicht-Filter-MEL) -> 10

* Belagsdaueruntergrenze -> 2 Belagsdauermittelwert -> 3.7 Belagsdauerobergrenze -> 6

Fallpauschale D

* Gesamtpunkte -> 2.781 Tageskomponente -> 2.674 Leistungskomponente -> 107 Leistungszuschlag -> 0

* Durchschnittliche Tageskomponente -> 546 LK (Filter-/Split-MEL) -> 0 LK (Nicht-Filter-MEL) -> 107

* Belagsdaueruntergrenze -> 2 Belagsdauermittelwert -> 4.9 Belagsdauerobergrenze -> 7

HDG05.04 (Modell 2024)

Chronische Bronchialerkrankungen und Emphysem

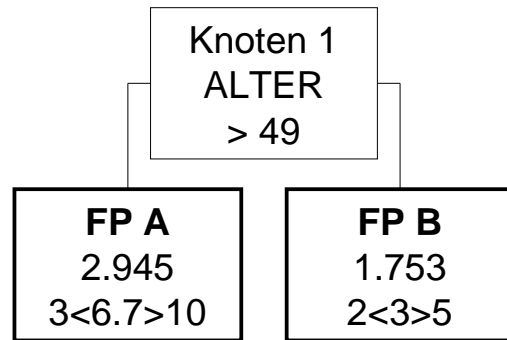

HDG05.04 (Modell 2025)

Chronische Bronchialerkrankungen und Emphysem

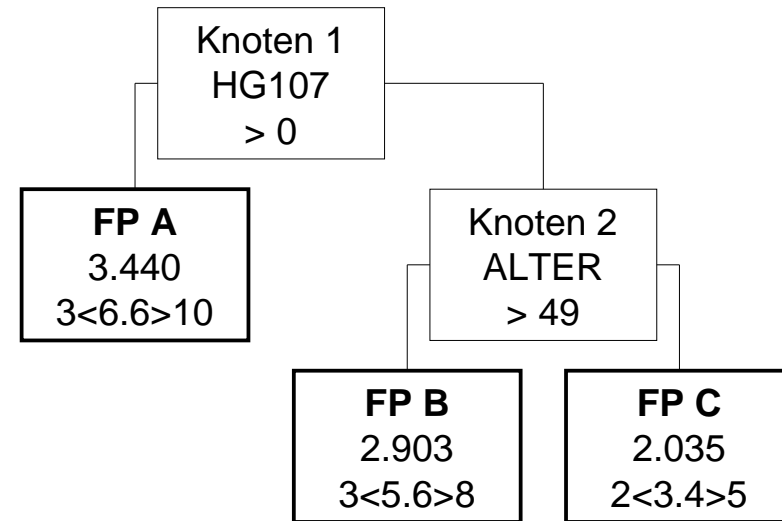

HDG05.04 (Modell 2024)

Chronische Bronchialerkrankungen und Emphysem

Knoten 1

* Splitmerkmal für Fallpauschale A -> Alter

* Splitbedingung für Fallpauschale A -> > 49

Fallpauschale A

* LDFP -> 2.945 TK -> 2.848 LK -> 97 BD-Zuschlag (Min) -> 213 Leistungszuschlag -> 0

* Belagsdaueruntergrenze -> 3 Belagsdauermitelwert -> 6.7 Belagsdauerobergrenze -> 10

Fallpauschale B

* LDFP -> 1.753 TK -> 1.709 LK -> 44 BD-Zuschlag (Min) -> 285 Leistungszuschlag -> 0

* Belagsdaueruntergrenze -> 2 Belagsdauermitelwert -> 3 Belagsdauerobergrenze -> 5

HDG05.04 (Modell 2025)

Chronische Bronchialerkrankungen und Emphysem

Knoten 1

* Splitmerkmal für Fallpauschale A -> Hauptdiagnosen aus der Gruppe HG107

* Splitbedingung für Fallpauschale A -> >0

Fallpauschale A

* Gesamtpunkte -> 3.440 Tageskomponente -> 3.335 Leistungskomponente -> 105 Leistungszuschlag -> 0

* Durchschnittliche Tageskomponente -> 505 LK (Filter-/Split-MEL) -> 0 LK (Nicht-Filter-MEL) -> 105

* Belagsdaueruntergrenze -> 3 Belagsdauermitelwert -> 6.6 Belagsdauerobergrenze -> 10

Knoten 2

* Splitmerkmal für Fallpauschale B -> Alter

* Splitbedingung für Fallpauschale B -> > 49

Fallpauschale B

* Gesamtpunkte -> 2.903 Tageskomponente -> 2.785 Leistungskomponente -> 118 Leistungszuschlag -> 0

* Durchschnittliche Tageskomponente -> 497 LK (Filter-/Split-MEL) -> 0 LK (Nicht-Filter-MEL) -> 118

* Belagsdaueruntergrenze -> 3 Belagsdauermitelwert -> 5.6 Belagsdauerobergrenze -> 8

Fallpauschale C

* Gesamtpunkte -> 2.035 Tageskomponente -> 1.957 Leistungskomponente -> 78 Leistungszuschlag -> 0

* Durchschnittliche Tageskomponente -> 576 LK (Filter-/Split-MEL) -> 0 LK (Nicht-Filter-MEL) -> 78

* Belagsdaueruntergrenze -> 2 Belagsdauermitelwert -> 3.4 Belagsdauerobergrenze -> 5

HDG05.05 (Modell 2024)

Maligne Neoplasien der unteren Atmungsorgane

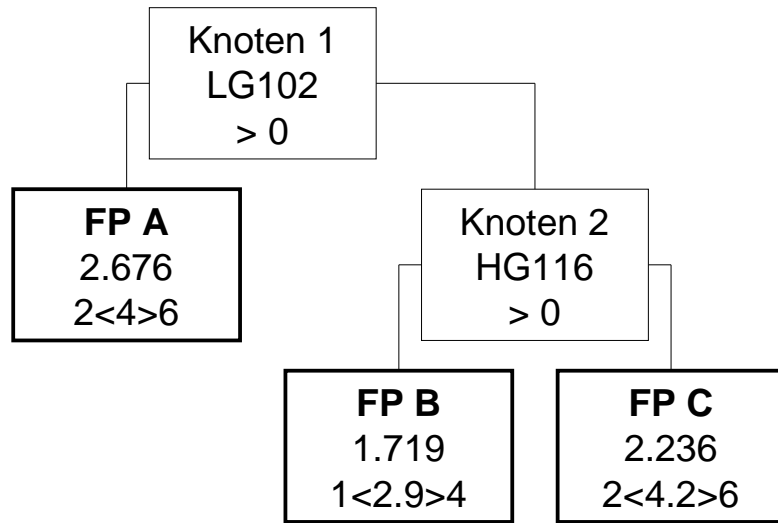

HDG05.05 (Modell 2025)

Maligne Neoplasien der unteren Atmungsorgane

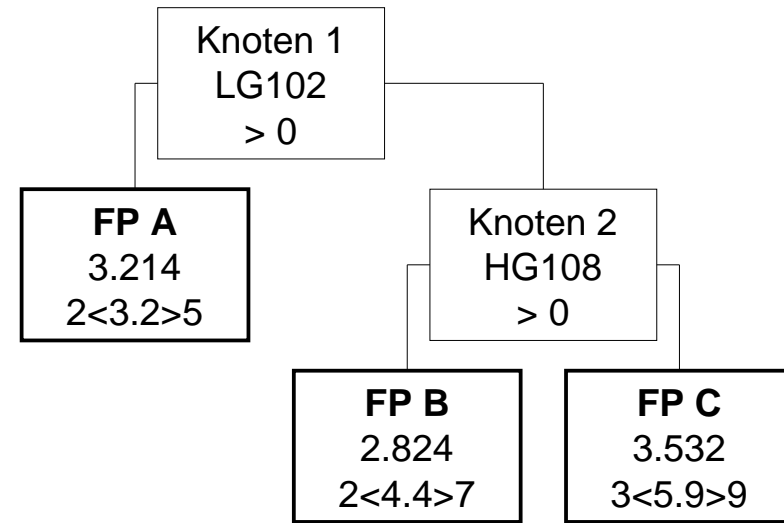

HDG05.05 (Modell 2024)

Maligne Neoplasien der unteren Atmungsorgane

Knoten 1

* Splitmerkmal für Fallpauschale A -> Medizinische Einzelleistungen (MEL) aus der Gruppe LG102

* Splitbedingung für Fallpauschale A -> >0

Fallpauschale A

* LDFFP -> 2.676 TK -> 1.793 LK -> 883 BD-Zuschlag (Min) -> 224 Leistungszuschlag -> 0

* Belagsdaueruntergrenze -> 2 Belagsdauermitelwert -> 4 Belagsdauerobergrenze -> 6

Knoten 2

* Splitmerkmal für Fallpauschale B -> Hauptdiagnosen aus der Gruppe HG116

* Splitbedingung für Fallpauschale B -> >0

Fallpauschale B

* LDFFP -> 1.719 TK -> 1.281 LK -> 438 BD-Zuschlag (Min) -> 221 Leistungszuschlag -> 0

* Belagsdaueruntergrenze -> 1 Belagsdauermitelwert -> 2.9 Belagsdauerobergrenze -> 4

Fallpauschale C

* LDFFP -> 2.236 TK -> 1.930 LK -> 306 BD-Zuschlag (Min) -> 230 Leistungszuschlag -> 0

* Belagsdaueruntergrenze -> 2 Belagsdauermitelwert -> 4.2 Belagsdauerobergrenze -> 6

HDG05.05 (Modell 2025)

Maligne Neoplasien der unteren Atmungsorgane

Knoten 1

* Splitmerkmal für Fallpauschale A -> Medizinische Einzelleistungen (MEL) aus der Gruppe LG102

* Splitbedingung für Fallpauschale A -> >0

Fallpauschale A

* Gesamtpunkte -> 3.214 Tageskomponente -> 1.708 Leistungskomponente -> 1.506 Leistungszuschlag -> 0

* Durchschnittliche Tageskomponente -> 534 LK (Filter-/Split-MEL) -> 1.145 LK (Nicht-Filter-MEL) -> 361

* Belagsdaueruntergrenze -> 2 Belagsdauermitelwert -> 3.2 Belagsdauerobergrenze -> 5

Knoten 2

* Splitmerkmal für Fallpauschale B -> Hauptdiagnosen aus der Gruppe HG108

* Splitbedingung für Fallpauschale B -> >0

Fallpauschale B

* Gesamtpunkte -> 2.824 Tageskomponente -> 2.291 Leistungskomponente -> 533 Leistungszuschlag -> 0

* Durchschnittliche Tageskomponente -> 521 LK (Filter-/Split-MEL) -> 0 LK (Nicht-Filter-MEL) -> 533

* Belagsdaueruntergrenze -> 2 Belagsdauermitelwert -> 4.4 Belagsdauerobergrenze -> 7

Fallpauschale C

* Gesamtpunkte -> 3.532 Tageskomponente -> 3.200 Leistungskomponente -> 332 Leistungszuschlag -> 0

* Durchschnittliche Tageskomponente -> 542 LK (Filter-/Split-MEL) -> 0 LK (Nicht-Filter-MEL) -> 332

* Belagsdaueruntergrenze -> 3 Belagsdauermitelwert -> 5.9 Belagsdauerobergrenze -> 9

HDG05.06 (Modell 2024)

Benigne Neoplasien der unteren Atmungsorgane

FP A

1.740

1<2.9>4

HDG05.06 (Modell 2025)

Benigne Neoplasien der unteren Atmungsorgane

FP A

2.908

2<4.6>7

HDG05.06 (Modell 2024)

Benigne Neoplasien der unteren Atmungsorgane

Fallpauschale A

* LDFP -> 1.740 TK -> 1.243 LK -> 497 BD-Zuschlag (Min) -> 214 Leistungszuschlag -> 0

* Belagsdaueruntergrenze -> 1 Belagsdauermittelwert -> 2.9 Belagsdauerobergrenze -> 4

HDG05.06 (Modell 2025)

Benigne Neoplasien der unteren Atmungsorgane

Fallpauschale A

* Gesamtpunkte -> 2.908 Tageskomponente -> 2.265 Leistungskomponente -> 643 Leistungszuschlag -> 0

* Durchschnittliche Tageskomponente -> 492 LK (Filter-/Split-MEL) -> 0 LK (Nicht-Filter-MEL) -> 643

* Belagsdaueruntergrenze -> 2 Belagsdauermittelwert -> 4.6 Belagsdauerobergrenze -> 7

HDG05.07 (Modell 2024)

Diffuse Lungenparenchymerkrankungen

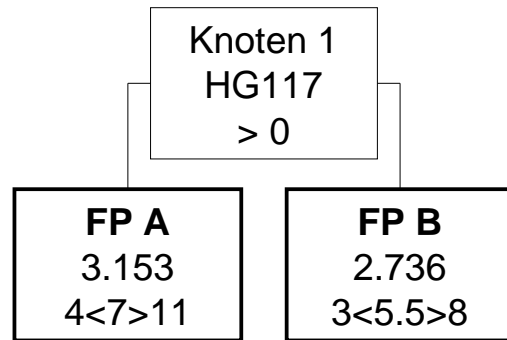

HDG05.07 (Modell 2025)

Diffuse Lungenparenchymerkrankungen

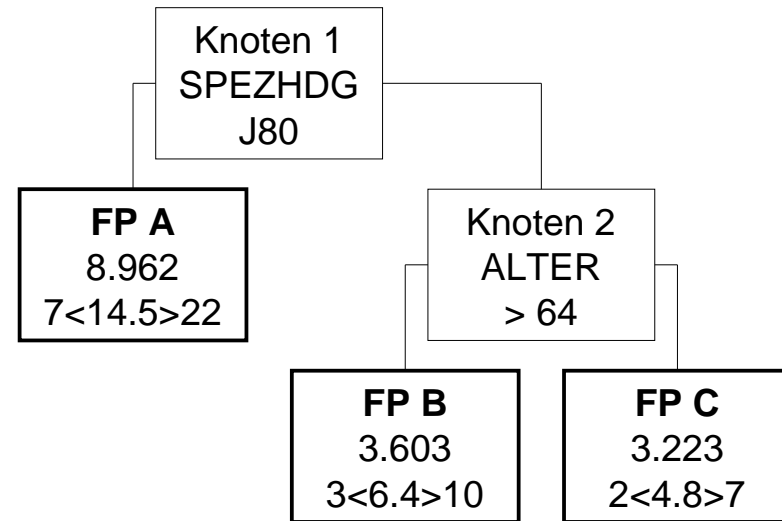

HDG05.07 (Modell 2024)

Diffuse Lungenparenchymerkrankungen

Knoten 1

* Splitmerkmal für Fallpauschale A -> Hauptdiagnosen aus der Gruppe HG117

* Splitbedingung für Fallpauschale A -> >0

Fallpauschale A

* LDFP -> 3.153 TK -> 3.008 LK -> 145 BD-Zuschlag (Min) -> 215 Leistungszuschlag -> 0

* Belagsdaueruntergrenze -> 4 Belagsdauermittelwert -> 7 Belagsdauerobergrenze -> 11

Fallpauschale B

* LDFP -> 2.736 TK -> 2.435 LK -> 301 BD-Zuschlag (Min) -> 221 Leistungszuschlag -> 0

* Belagsdaueruntergrenze -> 3 Belagsdauermittelwert -> 5.5 Belagsdauerobergrenze -> 8

HDG05.07 (Modell 2025)

Diffuse Lungenparenchymerkrankungen

Knoten 1

* Splitmerkmal für Fallpauschale A -> Spezielle Hauptdiagnose (3-stellig)

* Splitbedingung für Fallpauschale A -> J80 Atemnotsyndrom des Erwachsenen [ARDS]

Fallpauschale A

* Gesamtpunkte -> 8.962 Tageskomponente -> 8.114 Leistungskomponente -> 848 Leistungszuschlag -> 0

* Durchschnittliche Tageskomponente -> 560 LK (Filter-/Split-MEL) -> 0 LK (Nicht-Filter-MEL) -> 848

* Belagsdaueruntergrenze -> 7 Belagsdauermittelwert -> 14.5 Belagsdauerobergrenze -> 22

Knoten 2

* Splitmerkmal für Fallpauschale B -> Alter

* Splitbedingung für Fallpauschale B -> > 64

Fallpauschale B

* Gesamtpunkte -> 3.603 Tageskomponente -> 3.282 Leistungskomponente -> 321 Leistungszuschlag -> 0

* Durchschnittliche Tageskomponente -> 513 LK (Filter-/Split-MEL) -> 0 LK (Nicht-Filter-MEL) -> 321

* Belagsdaueruntergrenze -> 3 Belagsdauermittelwert -> 6.4 Belagsdauerobergrenze -> 10

Fallpauschale C

* Gesamtpunkte -> 3.223 Tageskomponente -> 2.593 Leistungskomponente -> 630 Leistungszuschlag -> 0

* Durchschnittliche Tageskomponente -> 540 LK (Filter-/Split-MEL) -> 0 LK (Nicht-Filter-MEL) -> 630

* Belagsdaueruntergrenze -> 2 Belagsdauermittelwert -> 4.8 Belagsdauerobergrenze -> 7

HDG05.08 (Modell 2024)

Erkrankungen des Pleuraraumes

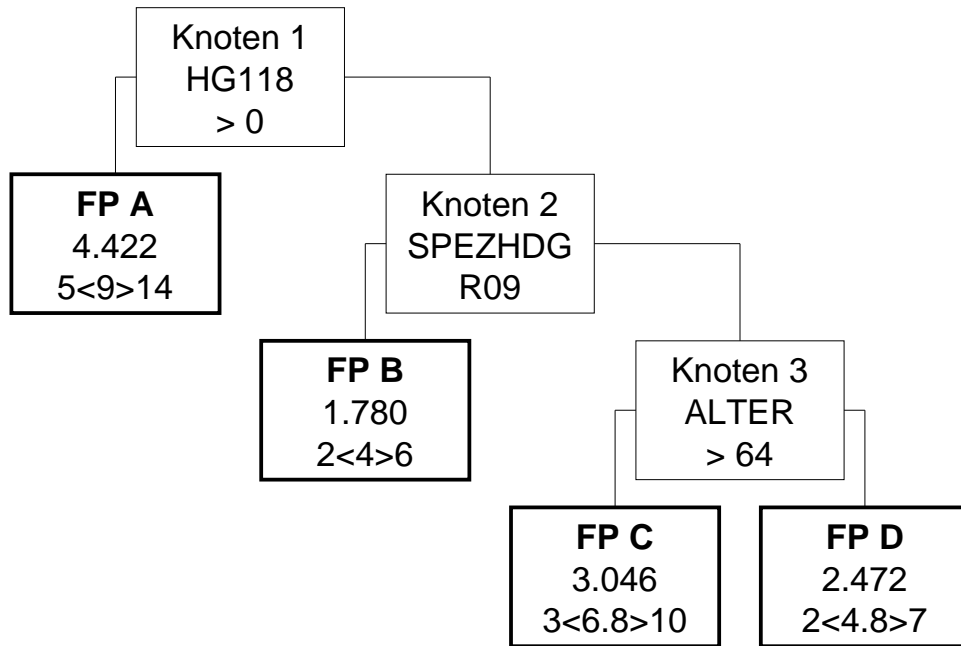

HDG05.08 (Modell 2025)

Erkrankungen des Pleuraraumes

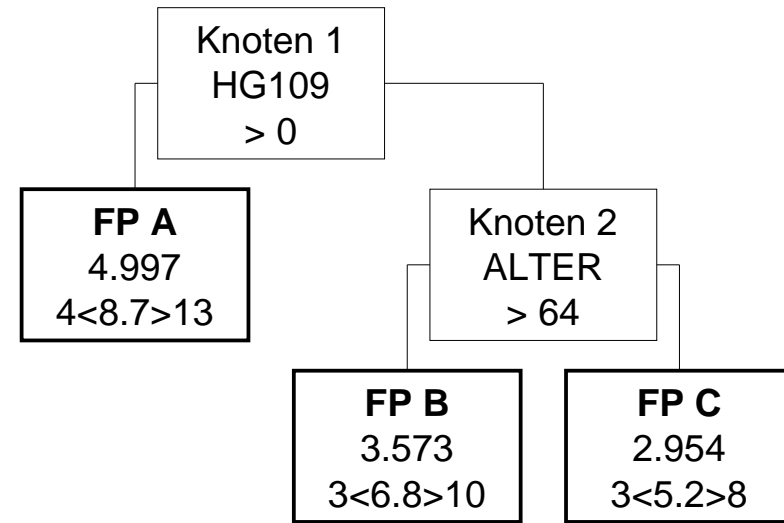

HDG05.08 (Modell 2024)

Erkrankungen des Pleuraraumes

Knoten 1

* Splitmerkmal für Fallpauschale A -> Hauptdiagnosen aus der Gruppe HG118

* Splitbedingung für Fallpauschale A -> >0

Fallpauschale A

* LDFFP -> 4.422 TK -> 4.263 LK -> 159 BD-Zuschlag (Min) -> 237 Leistungszuschlag -> 0

* Belagsdaueruntergrenze -> 5 Belagsdauermittelwert -> 9 Belagsdauerobergrenze -> 14

Knoten 2

* Splitmerkmal für Fallpauschale B -> Spezielle Hauptdiagnose (3-stellig)

* Splitbedingung für Fallpauschale B -> R09 Asphyxie

Fallpauschale B

* LDFFP -> 1.780 TK -> 1.655 LK -> 125 BD-Zuschlag (Min) -> 207 Leistungszuschlag -> 0

* Belagsdaueruntergrenze -> 2 Belagsdauermittelwert -> 4 Belagsdauerobergrenze -> 6

Knoten 3

* Splitmerkmal für Fallpauschale C -> Alter

* Splitbedingung für Fallpauschale C -> > 64

Fallpauschale C

* LDFFP -> 3.046 TK -> 2.906 LK -> 140 BD-Zuschlag (Min) -> 214 Leistungszuschlag -> 0

* Belagsdaueruntergrenze -> 3 Belagsdauermittelwert -> 6.8 Belagsdauerobergrenze -> 10

Fallpauschale D

* LDFFP -> 2.472 TK -> 2.319 LK -> 153 BD-Zuschlag (Min) -> 242 Leistungszuschlag -> 0

* Belagsdaueruntergrenze -> 2 Belagsdauermittelwert -> 4.8 Belagsdauerobergrenze -> 7

HDG05.08 (Modell 2025)

Erkrankungen des Pleuraraumes

Knoten 1

* Splitmerkmal für Fallpauschale A -> Hauptdiagnosen aus der Gruppe HG109

* Splitbedingung für Fallpauschale A -> >0

Fallpauschale A

* Gesamtpunkte -> 4.997 Tageskomponente -> 4.704 Leistungskomponente -> 293 Leistungszuschlag -> 0

* Durchschnittliche Tageskomponente -> 541 LK (Filter-/Split-MEL) -> 0 LK (Nicht-Filter-MEL) -> 293

* Belagsdaueruntergrenze -> 4 Belagsdauermittelwert -> 8.7 Belagsdauerobergrenze -> 13

Knoten 2

* Splitmerkmal für Fallpauschale B -> Alter

* Splitbedingung für Fallpauschale B -> > 64

Fallpauschale B

* Gesamtpunkte -> 3.573 Tageskomponente -> 3.377 Leistungskomponente -> 196 Leistungszuschlag -> 0

* Durchschnittliche Tageskomponente -> 497 LK (Filter-/Split-MEL) -> 0 LK (Nicht-Filter-MEL) -> 196

* Belagsdaueruntergrenze -> 3 Belagsdauermittelwert -> 6.8 Belagsdauerobergrenze -> 10

Fallpauschale C

* Gesamtpunkte -> 2.954 Tageskomponente -> 2.730 Leistungskomponente -> 224 Leistungszuschlag -> 0

* Durchschnittliche Tageskomponente -> 525 LK (Filter-/Split-MEL) -> 0 LK (Nicht-Filter-MEL) -> 224

* Belagsdaueruntergrenze -> 3 Belagsdauermittelwert -> 5.2 Belagsdauerobergrenze -> 8

HDG05.09 (Modell 2024)

Kongenitale Anomalien der Atmungsorgane

FP A

1.559

1<2>3

HDG05.09 (Modell 2025)

Kongenitale Anomalien der Atmungsorgane

FP A

2.768

2<3>5

HDG05.09 (Modell 2024)

Kongenitale Anomalien der Atmungsorgane

Fallpauschale A

* LDFP -> 1.559 TK -> 1.349 LK -> 210 BD-Zuschlag (Min) -> 337 Leistungszuschlag -> 0

* Belagsdaueruntergrenze -> 1 Belagsdauermittelwert -> 2 Belagsdauerobergrenze -> 3

HDG05.09 (Modell 2025)

Kongenitale Anomalien der Atmungsorgane

Fallpauschale A

* Gesamtpunkte -> 2.768 Tageskomponente -> 2.356 Leistungskomponente -> 412 Leistungszuschlag -> 0

* Durchschnittliche Tageskomponente -> 785 LK (Filter-/Split-MEL) -> 0 LK (Nicht-Filter-MEL) -> 412

* Belagsdaueruntergrenze -> 2 Belagsdauermittelwert -> 3 Belagsdauerobergrenze -> 5

HDG05.10 (Modell 2024)

Larynx- Thoraxverletzungen außer Herz

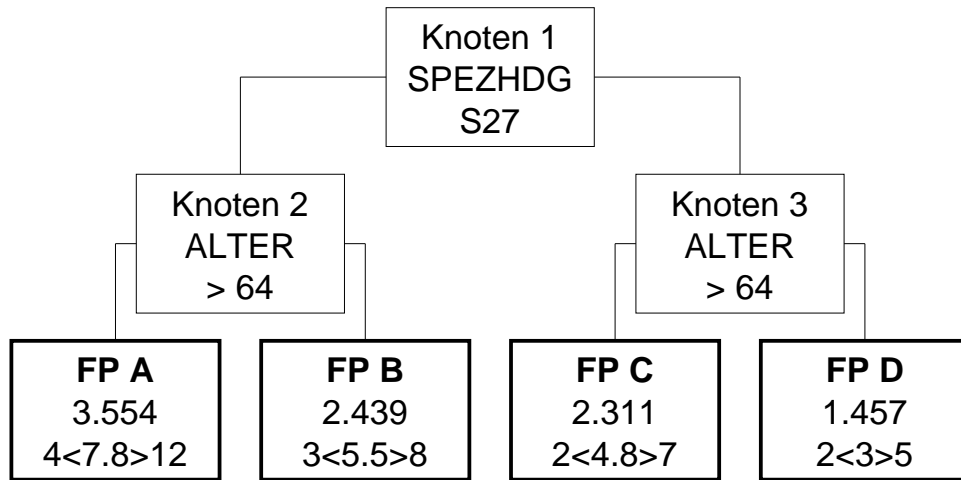

HDG05.10 (Modell 2025)

Larynx- Thoraxverletzungen außer Herz

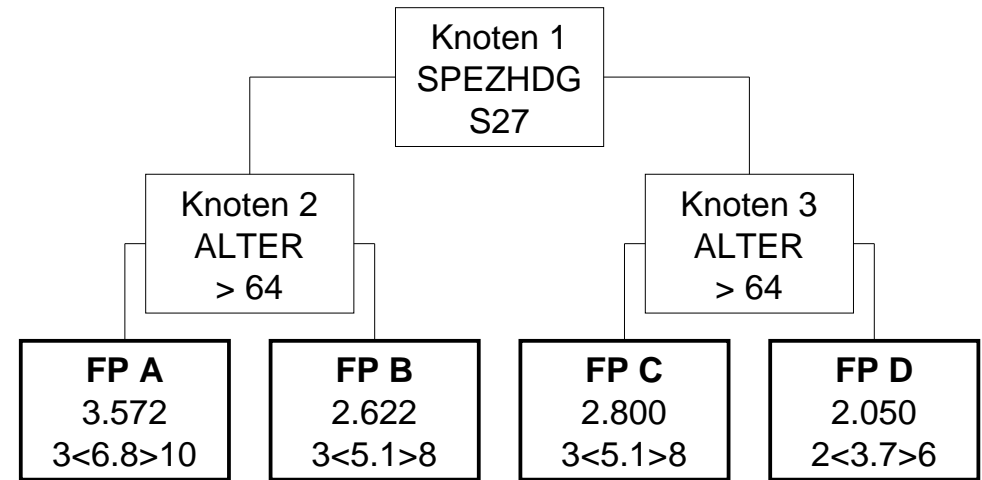

HDG05.10 (Modell 2024)

Larynx- Thoraxverletzungen außer Herz

Knoten 1

* Splitmerkmal für Knoten 2 -> Spezielle Hauptdiagnose (3-stellig)

* Splitbedingung für Knoten 2 -> S27 Traumatischer Pneumothorax

Knoten 2

* Splitmerkmal für Fallpauschale A -> Alter

* Splitbedingung für Fallpauschale A -> > 64

Knoten 3

* Splitmerkmal für Fallpauschale C -> Alter

* Splitbedingung für Fallpauschale C -> > 64

Fallpauschale A

* LDFP -> 3.554 TK -> 3.334 LK -> 220 BD-Zuschlag (Min) -> 214 Leistungszuschlag -> 0

* Belagsdaueruntergrenze -> 4 Belagsdauermittelwert -> 7.8 Belagsdauerobergrenze -> 12

Fallpauschale B

* LDFP -> 2.439 TK -> 2.185 LK -> 254 BD-Zuschlag (Min) -> 199 Leistungszuschlag -> 0

* Belagsdaueruntergrenze -> 3 Belagsdauermittelwert -> 5.5 Belagsdauerobergrenze -> 8

Fallpauschale C

* LDFP -> 2.311 TK -> 2.214 LK -> 97 BD-Zuschlag (Min) -> 231 Leistungszuschlag -> 0

* Belagsdaueruntergrenze -> 2 Belagsdauermittelwert -> 4.8 Belagsdauerobergrenze -> 7

Fallpauschale D

* LDFP -> 1.457 TK -> 1.348 LK -> 109 BD-Zuschlag (Min) -> 225 Leistungszuschlag -> 0

* Belagsdaueruntergrenze -> 2 Belagsdauermittelwert -> 3 Belagsdauerobergrenze -> 5

HDG05.10 (Modell 2025)

Larynx- Thoraxverletzungen außer Herz

Knoten 1

* Splitmerkmal für Knoten 2 -> Spezielle Hauptdiagnose (3-stellig)

* Splitbedingung für Knoten 2 -> S27 Traumatischer Pneumothorax

Knoten 2

* Splitmerkmal für Fallpauschale A -> Alter

* Splitbedingung für Fallpauschale A -> > 64

Knoten 3

* Splitmerkmal für Fallpauschale C -> Alter

* Splitbedingung für Fallpauschale C -> > 64

Fallpauschale A

* Gesamtpunkte -> 3.572 Tageskomponente -> 3.293 Leistungskomponente -> 279 Leistungszuschlag -> 0

* Durchschnittliche Tageskomponente -> 484 LK (Filter-/Split-MEL) -> 0 LK (Nicht-Filter-MEL) -> 279

* Belagsdaueruntergrenze -> 3 Belagsdauermittelwert -> 6.8 Belagsdauerobergrenze -> 10

Fallpauschale B

* Gesamtpunkte -> 2.622 Tageskomponente -> 2.367 Leistungskomponente -> 255 Leistungszuschlag -> 0

* Durchschnittliche Tageskomponente -> 464 LK (Filter-/Split-MEL) -> 0 LK (Nicht-Filter-MEL) -> 255

* Belagsdaueruntergrenze -> 3 Belagsdauermittelwert -> 5.1 Belagsdauerobergrenze -> 8

Fallpauschale C

* Gesamtpunkte -> 2.800 Tageskomponente -> 2.637 Leistungskomponente -> 163 Leistungszuschlag -> 0

* Durchschnittliche Tageskomponente -> 517 LK (Filter-/Split-MEL) -> 0 LK (Nicht-Filter-MEL) -> 163

* Belagsdaueruntergrenze -> 3 Belagsdauermittelwert -> 5.1 Belagsdauerobergrenze -> 8

Fallpauschale D

* Gesamtpunkte -> 2.050 Tageskomponente -> 1.850 Leistungskomponente -> 200 Leistungszuschlag -> 0

* Durchschnittliche Tageskomponente -> 500 LK (Filter-/Split-MEL) -> 0 LK (Nicht-Filter-MEL) -> 200

* Belagsdaueruntergrenze -> 2 Belagsdauermittelwert -> 3.7 Belagsdauerobergrenze -> 6

HDG05.11 (Modell 2024)

Affektionen der Atmungsorgane

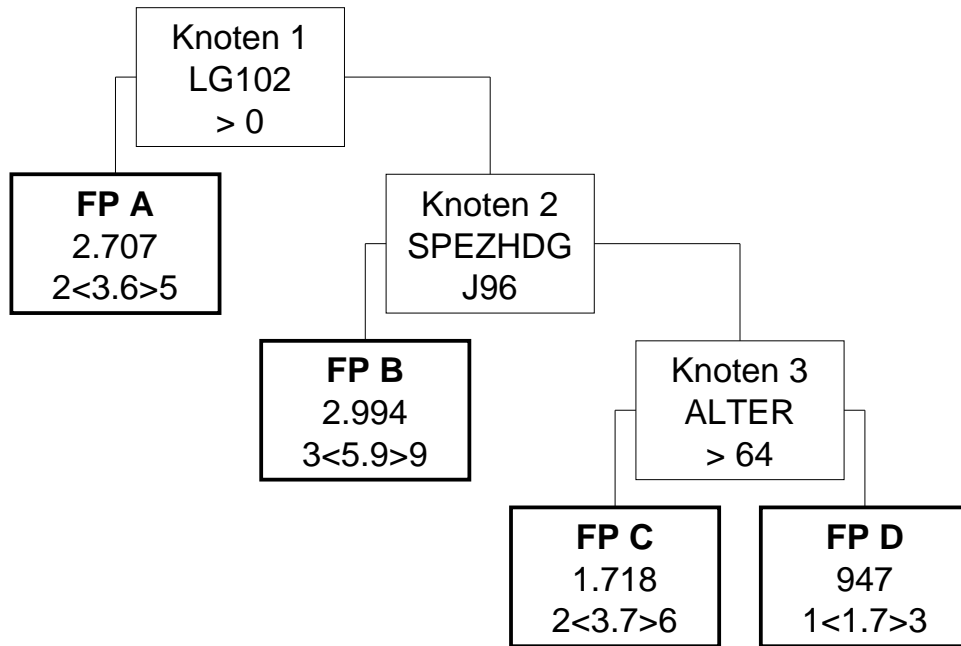

HDG05.11 (Modell 2025)

Affektionen der Atmungsorgane

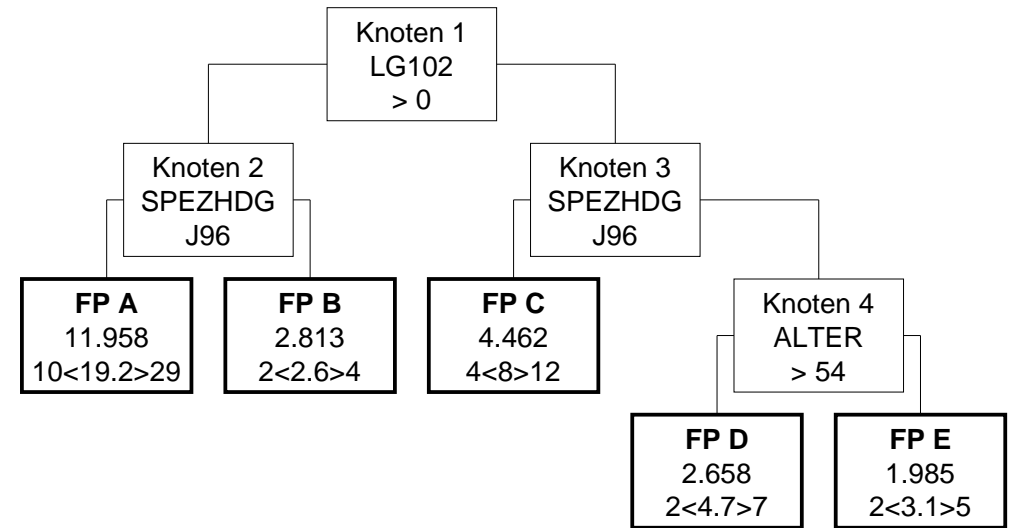

HDG05.11 (Modell 2024)

Affektionen der Atmungsorgane

Knoten 1

* Splitmerkmal für Fallpauschale A -> Medizinische Einzelleistungen (MEL) aus der Gruppe LG102

* Splitbedingung für Fallpauschale A -> >0

Fallpauschale A

* LDFP -> 2.707 TK -> 1.887 LK -> 820 BD-Zuschlag (Min) -> 262 Leistungszuschlag -> 0

* Belagsdaueruntergrenze -> 2 Belagsdauermittelwert -> 3.6 Belagsdauerobergrenze -> 5

Knoten 2

* Splitmerkmal für Fallpauschale B -> Spezielle Hauptdiagnose (3-stellig)

* Splitbedingung für Fallpauschale B -> J96 Akute respiratorische Insuffizienz, anderenorts nicht klassifiziert

Fallpauschale B

* LDFP -> 2.994 TK -> 2.838 LK -> 156 BD-Zuschlag (Min) -> 241 Leistungszuschlag -> 0

* Belagsdaueruntergrenze -> 3 Belagsdauermittelwert -> 5.9 Belagsdauerobergrenze -> 9

Knoten 3

* Splitmerkmal für Fallpauschale C -> Alter

* Splitbedingung für Fallpauschale C -> > 64

Fallpauschale C

* LDFP -> 1.718 TK -> 1.584 LK -> 134 BD-Zuschlag (Min) -> 214 Leistungszuschlag -> 0

* Belagsdaueruntergrenze -> 2 Belagsdauermittelwert -> 3.7 Belagsdauerobergrenze -> 6

Fallpauschale D

* LDFP -> 947 TK -> 800 LK -> 147 BD-Zuschlag (Min) -> 235 Leistungszuschlag -> 0

* Belagsdaueruntergrenze -> 1 Belagsdauermittelwert -> 1.7 Belagsdauerobergrenze -> 3

HDG05.11 (Modell 2025)

Affektionen der Atmungsorgane

Knoten 1

* Splitmerkmal für Knoten 2 -> Medizinische Einzelleistungen (MEL) aus der Gruppe LG102

* Splitbedingung für Knoten 2 -> >0

Knoten 2

* Splitmerkmal für Fallpauschale A -> Spezielle Hauptdiagnose (3-stellig)

* Splitbedingung für Fallpauschale A -> J96 Akute respiratorische Insuffizienz, anderenorts nicht klassifiziert

Knoten 3

* Splitmerkmal für Fallpauschale C -> Spezielle Hauptdiagnose (3-stellig)

* Splitbedingung für Fallpauschale C -> J96 Akute respiratorische Insuffizienz, anderenorts nicht klassifiziert

Fallpauschale A

* Gesamtpunkte -> 11.958 Tageskomponente -> 10.038 Leistungskomponente -> 1.920 Leistungszuschlag -> 0

* Durchschnittliche Tageskomponente -> 523 LK (Filter-/Split-MEL) -> 1.448 LK (Nicht-Filter-MEL) -> 472

* Belagsdaueruntergrenze -> 10 Belagsdauermittelwert -> 19.2 Belagsdauerobergrenze -> 29

Fallpauschale B

* Gesamtpunkte -> 2.813 Tageskomponente -> 1.470 Leistungskomponente -> 1.343 Leistungszuschlag -> 0

* Durchschnittliche Tageskomponente -> 565 LK (Filter-/Split-MEL) -> 1.153 LK (Nicht-Filter-MEL) -> 190

* Belagsdaueruntergrenze -> 2 Belagsdauermittelwert -> 2.6 Belagsdauerobergrenze -> 4

Fallpauschale C

* Gesamtpunkte -> 4.462 Tageskomponente -> 4.333 Leistungskomponente -> 129 Leistungszuschlag -> 0

* Durchschnittliche Tageskomponente -> 542 LK (Filter-/Split-MEL) -> 0 LK (Nicht-Filter-MEL) -> 129

* Belagsdaueruntergrenze -> 4 Belagsdauermittelwert -> 8 Belagsdauerobergrenze -> 12

Knoten 4

* Splitmerkmal für Fallpauschale D -> Alter

* Splitbedingung für Fallpauschale D -> > 54

Fallpauschale D

* Gesamtpunkte -> 2.658 Tageskomponente -> 2.459 Leistungskomponente -> 199 Leistungszuschlag -> 0

* Durchschnittliche Tageskomponente -> 523 LK (Filter-/Split-MEL) -> 0 LK (Nicht-Filter-MEL) -> 199

* Belagsdaueruntergrenze -> 2 Belagsdauermittelwert -> 4.7 Belagsdauerobergrenze -> 7

Fallpauschale E

* Gesamtpunkte -> 1.985 Tageskomponente -> 1.854 Leistungskomponente -> 131 Leistungszuschlag -> 0

* Durchschnittliche Tageskomponente -> 598 LK (Filter-/Split-MEL) -> 0 LK (Nicht-Filter-MEL) -> 131

* Belagsdaueruntergrenze -> 2 Belagsdauermittelwert -> 3.1 Belagsdauerobergrenze -> 5

HDG06.02 (Modell 2024)

Hypertonie

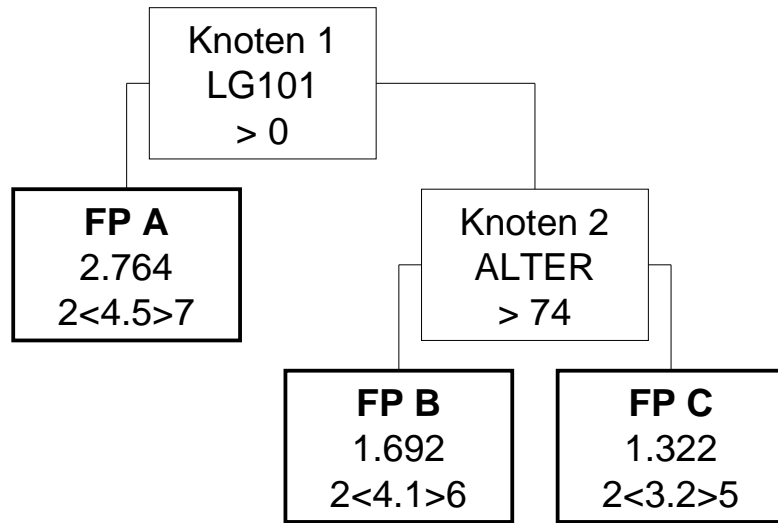

HDG06.02 (Modell 2025)

Hypertonie

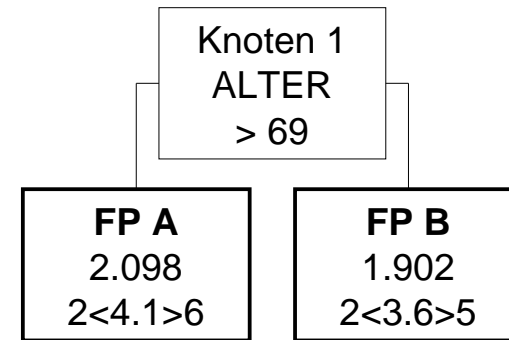

HDG06.02 (Modell 2024)

Hypertonie

Knoten 1

* Splitmerkmal für Fallpauschale A -> Medizinische Einzelleistungen (MEL) aus der Gruppe LG101

* Splitbedingung für Fallpauschale A -> >0

Fallpauschale A

* LDFFP -> 2.764 TK -> 1.708 LK -> 1.056 BD-Zuschlag (Min) -> 190 Leistungszuschlag -> 0

* Belagsdaueruntergrenze -> 2 Belagsdauermittelwert -> 4.5 Belagsdauerobergrenze -> 7

Knoten 2

* Splitmerkmal für Fallpauschale B -> Alter

* Splitbedingung für Fallpauschale B -> > 74

Fallpauschale B

* LDFFP -> 1.692 TK -> 1.612 LK -> 80 BD-Zuschlag (Min) -> 197 Leistungszuschlag -> 0

* Belagsdaueruntergrenze -> 2 Belagsdauermittelwert -> 4.1 Belagsdauerobergrenze -> 6

Fallpauschale C

* LDFFP -> 1.322 TK -> 1.214 LK -> 108 BD-Zuschlag (Min) -> 190 Leistungszuschlag -> 0

* Belagsdaueruntergrenze -> 2 Belagsdauermittelwert -> 3.2 Belagsdauerobergrenze -> 5

HDG06.02 (Modell 2025)

Hypertonie

Knoten 1

* Splitmerkmal für Fallpauschale A -> Alter

* Splitbedingung für Fallpauschale A -> > 69

Fallpauschale A

* Gesamtpunkte -> 2.098 Tageskomponente -> 1.984 Leistungskomponente -> 114 Leistungszuschlag -> 0

* Durchschnittliche Tageskomponente -> 484 LK (Filter-/Split-MEL) -> 0 LK (Nicht-Filter-MEL) -> 114

* Belagsdaueruntergrenze -> 2 Belagsdauermittelwert -> 4.1 Belagsdauerobergrenze -> 6

Fallpauschale B

* Gesamtpunkte -> 1.902 Tageskomponente -> 1.736 Leistungskomponente -> 166 Leistungszuschlag -> 0

* Durchschnittliche Tageskomponente -> 482 LK (Filter-/Split-MEL) -> 0 LK (Nicht-Filter-MEL) -> 166

* Belagsdaueruntergrenze -> 2 Belagsdauermittelwert -> 3.6 Belagsdauerobergrenze -> 5

HDG06.03 (Modell 2024)

Akute Herzerkrankungen

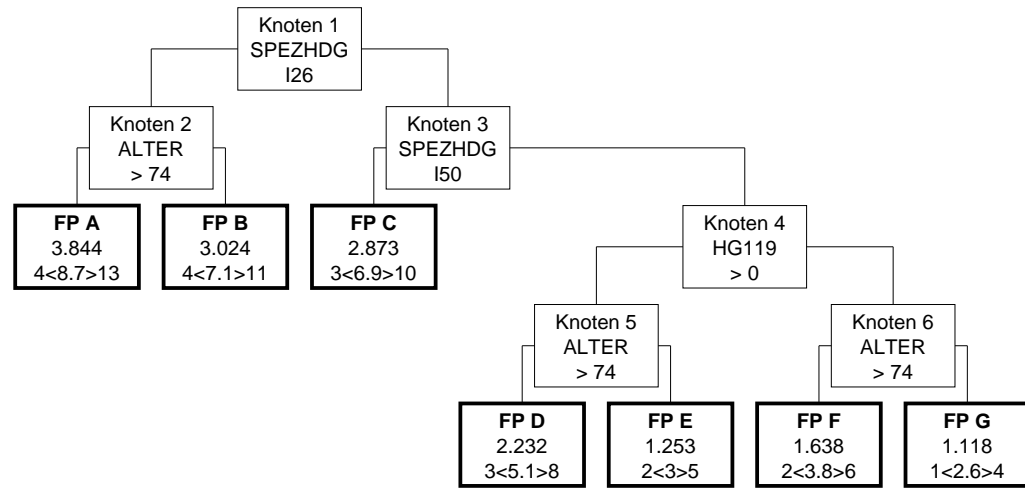

HDG06.03 (Modell 2025)

Linksherzinsuffizienz und akute Herzerkrankungen

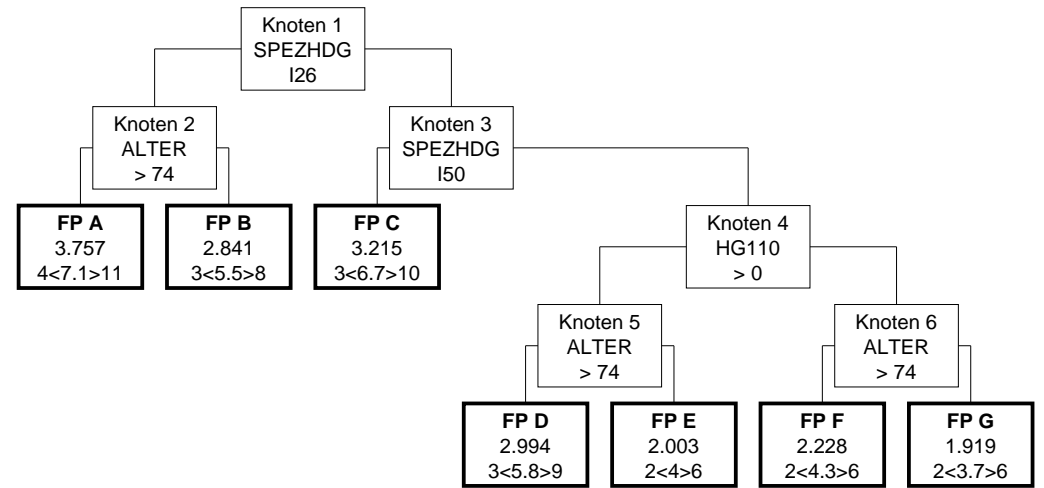

HDG06.03 (Modell 2024)

Akute Herzerkrankungen

Knoten 1

* Splitmerkmal für Knoten 2 -> Spezielle Hauptdiagnose (3-stellig)

* Splitbedingung für Knoten 2 -> I26 Lungenembolie mit Angabe eines akuten Cor pulmonale

Knoten 2

* Splitmerkmal für Fallpauschale A -> Alter

* Splitbedingung für Fallpauschale A -> > 74

Knoten 3

* Splitmerkmal für Fallpauschale C -> Spezielle Hauptdiagnose (3-stellig)

* Splitbedingung für Fallpauschale C -> I50 Primäre Rechtsherzinsuffizienz

Fallpauschale A

* LDFP -> 3.844 TK -> 3.594 LK -> 250 BD-Zuschlag (Min) -> 207 Leistungszuschlag -> 0

* Belagsdaueruntergrenze -> 4 Belagsdauermittelwert -> 8.7 Belagsdauerobergrenze -> 13

Fallpauschale B

* LDFP -> 3.024 TK -> 2.773 LK -> 251 BD-Zuschlag (Min) -> 195 Leistungszuschlag -> 0

* Belagsdaueruntergrenze -> 4 Belagsdauermittelwert -> 7.1 Belagsdauerobergrenze -> 11

Fallpauschale C

* LDFP -> 2.873 TK -> 2.807 LK -> 66 BD-Zuschlag (Min) -> 203 Leistungszuschlag -> 0

* Belagsdaueruntergrenze -> 3 Belagsdauermittelwert -> 6.9 Belagsdauerobergrenze -> 10

Knoten 4

* Splitmerkmal für Knoten 5 -> Hauptdiagnosen aus der Gruppe HG119

* Splitbedingung für Knoten 5 -> >0

Knoten 5

* Splitmerkmal für Fallpauschale D -> Alter

* Splitbedingung für Fallpauschale D -> > 74

Knoten 6

* Splitmerkmal für Fallpauschale F -> Alter

* Splitbedingung für Fallpauschale F -> > 74

HDG06.03 (Modell 2025)

Linksherzinsuffizienz und akute Herzerkrankungen

Knoten 1

* Splitmerkmal für Knoten 2 -> Spezielle Hauptdiagnose (3-stellig)

* Splitbedingung für Knoten 2 -> I26 Lungenembolie mit Angabe eines akuten Cor pulmonale

Knoten 2

* Splitmerkmal für Fallpauschale A -> Alter

* Splitbedingung für Fallpauschale A -> > 74

Knoten 3

* Splitmerkmal für Fallpauschale C -> Spezielle Hauptdiagnose (3-stellig)

* Splitbedingung für Fallpauschale C -> I50 Rechtsherzinsuffizienz

Fallpauschale A

* Gesamtpunkte -> 3.757 Tageskomponente -> 3.491 Leistungskomponente -> 266 Leistungszuschlag -> 0

* Durchschnittliche Tageskomponente -> 492 LK (Filter-/Split-MEL) -> 0 LK (Nicht-Filter-MEL) -> 266

* Belagsdaueruntergrenze -> 4 Belagsdauermittelwert -> 7.1 Belagsdauerobergrenze -> 11

Fallpauschale B

* Gesamtpunkte -> 2.841 Tageskomponente -> 2.589 Leistungskomponente -> 252 Leistungszuschlag -> 0

* Durchschnittliche Tageskomponente -> 471 LK (Filter-/Split-MEL) -> 0 LK (Nicht-Filter-MEL) -> 252

* Belagsdaueruntergrenze -> 3 Belagsdauermittelwert -> 5.5 Belagsdauerobergrenze -> 8

Fallpauschale C

* Gesamtpunkte -> 3.215 Tageskomponente -> 3.122 Leistungskomponente -> 93 Leistungszuschlag -> 0

* Durchschnittliche Tageskomponente -> 466 LK (Filter-/Split-MEL) -> 0 LK (Nicht-Filter-MEL) -> 93

* Belagsdaueruntergrenze -> 3 Belagsdauermittelwert -> 6.7 Belagsdauerobergrenze -> 10

Knoten 4

* Splitmerkmal für Knoten 5 -> Hauptdiagnosen aus der Gruppe HG110

* Splitbedingung für Knoten 5 -> >0

Knoten 5

* Splitmerkmal für Fallpauschale D -> Alter

* Splitbedingung für Fallpauschale D -> > 74

Knoten 6

* Splitmerkmal für Fallpauschale F -> Alter

* Splitbedingung für Fallpauschale F -> > 74

HDG06.03 (Modell 2024)

Akute Herzerkrankungen

Fallpauschale D

* LDFP -> 2.232 TK -> 2.178 LK -> 54 BD-Zuschlag (Min) -> 214 Leistungszuschlag -> 0

* Belagsdaueruntergrenze -> 3 Belagsdauermittelwert -> 5.1 Belagsdauerobergrenze -> 8

Fallpauschale E

* LDFP -> 1.253 TK -> 1.214 LK -> 39 BD-Zuschlag (Min) -> 202 Leistungszuschlag -> 0

* Belagsdaueruntergrenze -> 2 Belagsdauermittelwert -> 3 Belagsdauerobergrenze -> 5

Fallpauschale F

* LDFP -> 1.638 TK -> 1.556 LK -> 82 BD-Zuschlag (Min) -> 205 Leistungszuschlag -> 0

* Belagsdaueruntergrenze -> 2 Belagsdauermittelwert -> 3.8 Belagsdauerobergrenze -> 6

Fallpauschale G

* LDFP -> 1.118 TK -> 1.035 LK -> 83 BD-Zuschlag (Min) -> 199 Leistungszuschlag -> 0

* Belagsdaueruntergrenze -> 1 Belagsdauermittelwert -> 2.6 Belagsdauerobergrenze -> 4

HDG06.03 (Modell 2025)

Linksherzinsuffizienz und akute Herzerkrankungen

Fallpauschale D

* Gesamtpunkte -> 2.994 Tageskomponente -> 2.912 Leistungskomponente -> 82 Leistungszuschlag -> 0

* Durchschnittliche Tageskomponente -> 502 LK (Filter-/Split-MEL) -> 0 LK (Nicht-Filter-MEL) -> 82

* Belagsdaueruntergrenze -> 3 Belagsdauermittelwert -> 5.8 Belagsdauerobergrenze -> 9

Fallpauschale E

* Gesamtpunkte -> 2.003 Tageskomponente -> 1.938 Leistungskomponente -> 65 Leistungszuschlag -> 0

* Durchschnittliche Tageskomponente -> 485 LK (Filter-/Split-MEL) -> 0 LK (Nicht-Filter-MEL) -> 65

* Belagsdaueruntergrenze -> 2 Belagsdauermittelwert -> 4 Belagsdauerobergrenze -> 6

Fallpauschale F

* Gesamtpunkte -> 2.228 Tageskomponente -> 2.099 Leistungskomponente -> 129 Leistungszuschlag -> 0

* Durchschnittliche Tageskomponente -> 488 LK (Filter-/Split-MEL) -> 0 LK (Nicht-Filter-MEL) -> 129

* Belagsdaueruntergrenze -> 2 Belagsdauermittelwert -> 4.3 Belagsdauerobergrenze -> 6

Fallpauschale G

* Gesamtpunkte -> 1.919 Tageskomponente -> 1.774 Leistungskomponente -> 145 Leistungszuschlag -> 0

* Durchschnittliche Tageskomponente -> 479 LK (Filter-/Split-MEL) -> 0 LK (Nicht-Filter-MEL) -> 145

* Belagsdaueruntergrenze -> 2 Belagsdauermittelwert -> 3.7 Belagsdauerobergrenze -> 6

HDG06.04 (Modell 2024)

Chronische Herzerkrankungen

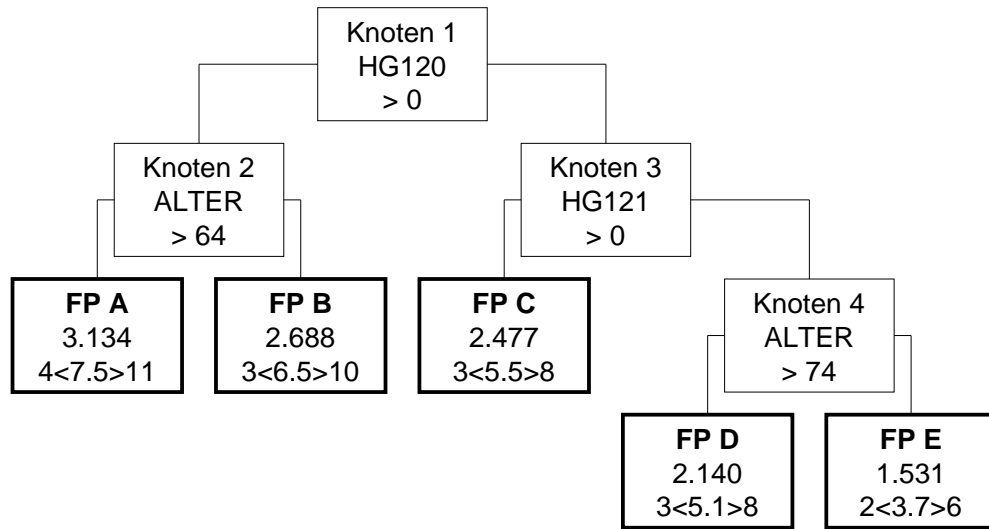

HDG06.04 (Modell 2025)

Chronische Herzerkrankungen

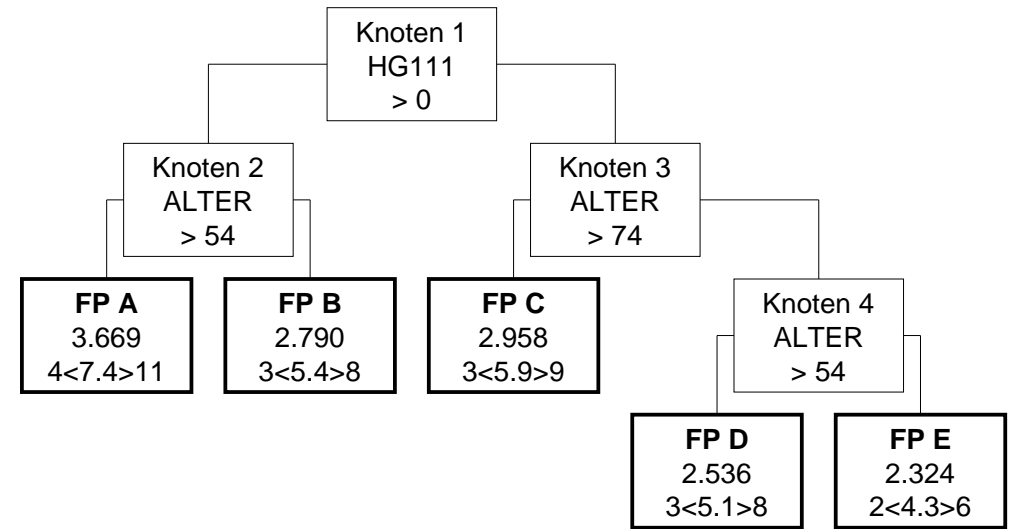

HDG06.04 (Modell 2024)

Chronische Herzerkrankungen

Knoten 1

* Splitmerkmal für Knoten 2 -> Hauptdiagnosen aus der Gruppe HG120

* Splitbedingung für Knoten 2 -> >0

Knoten 2

* Splitmerkmal für Fallpauschale A -> Alter

* Splitbedingung für Fallpauschale A -> > 64

Knoten 3

* Splitmerkmal für Fallpauschale C -> Hauptdiagnosen aus der Gruppe HG121

* Splitbedingung für Fallpauschale C -> >0

Fallpauschale A

* LDFP -> 3.134 TK -> 3.062 LK -> 72 BD-Zuschlag (Min) -> 204 Leistungszuschlag -> 0

* Belagsdaueruntergrenze -> 4 Belagsdauermittelwert -> 7.5 Belagsdauerobergrenze -> 11

Fallpauschale B

* LDFP -> 2.688 TK -> 2.516 LK -> 172 BD-Zuschlag (Min) -> 194 Leistungszuschlag -> 0

* Belagsdaueruntergrenze -> 3 Belagsdauermittelwert -> 6.5 Belagsdauerobergrenze -> 10

Fallpauschale C

* LDFP -> 2.477 TK -> 2.214 LK -> 263 BD-Zuschlag (Min) -> 201 Leistungszuschlag -> 0

* Belagsdaueruntergrenze -> 3 Belagsdauermittelwert -> 5.5 Belagsdauerobergrenze -> 8

Knoten 4

* Splitmerkmal für Fallpauschale D -> Alter

* Splitbedingung für Fallpauschale D -> > 74

Fallpauschale D

* LDFP -> 2.140 TK -> 2.057 LK -> 83 BD-Zuschlag (Min) -> 202 Leistungszuschlag -> 0

* Belagsdaueruntergrenze -> 3 Belagsdauermittelwert -> 5.1 Belagsdauerobergrenze -> 8

Fallpauschale E

* LDFP -> 1.531 TK -> 1.419 LK -> 112 BD-Zuschlag (Min) -> 192 Leistungszuschlag -> 0

* Belagsdaueruntergrenze -> 2 Belagsdauermittelwert -> 3.7 Belagsdauerobergrenze -> 6

HDG06.04 (Modell 2025)

Chronische Herzerkrankungen

Knoten 1

* Splitmerkmal für Knoten 2 -> Hauptdiagnosen aus der Gruppe HG111

* Splitbedingung für Knoten 2 -> >0

Knoten 2

* Splitmerkmal für Fallpauschale A -> Alter

* Splitbedingung für Fallpauschale A -> > 54

Knoten 3

* Splitmerkmal für Fallpauschale C -> Alter

* Splitbedingung für Fallpauschale C -> > 74

Fallpauschale A

* Gesamtpunkte -> 3.669 Tageskomponente -> 3.565 Leistungskomponente -> 104 Leistungszuschlag -> 0

* Durchschnittliche Tageskomponente -> 482 LK (Filter-/Split-MEL) -> 0 LK (Nicht-Filter-MEL) -> 104

* Belagsdaueruntergrenze -> 4 Belagsdauermittelwert -> 7.4 Belagsdauerobergrenze -> 11

Fallpauschale B

* Gesamtpunkte -> 2.790 Tageskomponente -> 2.546 Leistungskomponente -> 244 Leistungszuschlag -> 0

* Durchschnittliche Tageskomponente -> 471 LK (Filter-/Split-MEL) -> 0 LK (Nicht-Filter-MEL) -> 244

* Belagsdaueruntergrenze -> 3 Belagsdauermittelwert -> 5.4 Belagsdauerobergrenze -> 8

Fallpauschale C

* Gesamtpunkte -> 2.958 Tageskomponente -> 2.805 Leistungskomponente -> 153 Leistungszuschlag -> 0

* Durchschnittliche Tageskomponente -> 475 LK (Filter-/Split-MEL) -> 0 LK (Nicht-Filter-MEL) -> 153

* Belagsdaueruntergrenze -> 3 Belagsdauermittelwert -> 5.9 Belagsdauerobergrenze -> 9

Knoten 4

* Splitmerkmal für Fallpauschale D -> Alter

* Splitbedingung für Fallpauschale D -> > 54

Fallpauschale D

* Gesamtpunkte -> 2.536 Tageskomponente -> 2.344 Leistungskomponente -> 192 Leistungszuschlag -> 0

* Durchschnittliche Tageskomponente -> 460 LK (Filter-/Split-MEL) -> 0 LK (Nicht-Filter-MEL) -> 192

* Belagsdaueruntergrenze -> 3 Belagsdauermittelwert -> 5.1 Belagsdauerobergrenze -> 8

Fallpauschale E

* Gesamtpunkte -> 2.324 Tageskomponente -> 2.058 Leistungskomponente -> 266 Leistungszuschlag -> 0

* Durchschnittliche Tageskomponente -> 479 LK (Filter-/Split-MEL) -> 0 LK (Nicht-Filter-MEL) -> 266

* Belagsdaueruntergrenze -> 2 Belagsdauermittelwert -> 4.3 Belagsdauerobergrenze -> 6

HDG06.05 (Modell 2024)

Akute entzündliche Herzkrankheiten

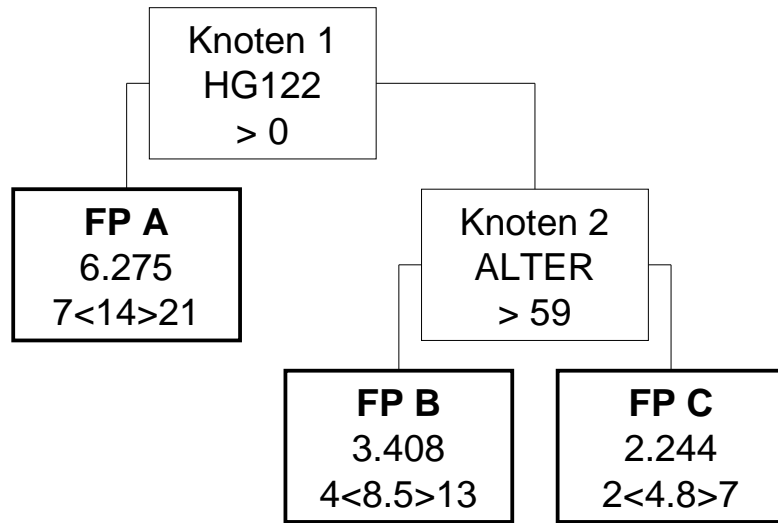

HDG06.05 (Modell 2025)

Akute entzündliche Herzkrankheiten

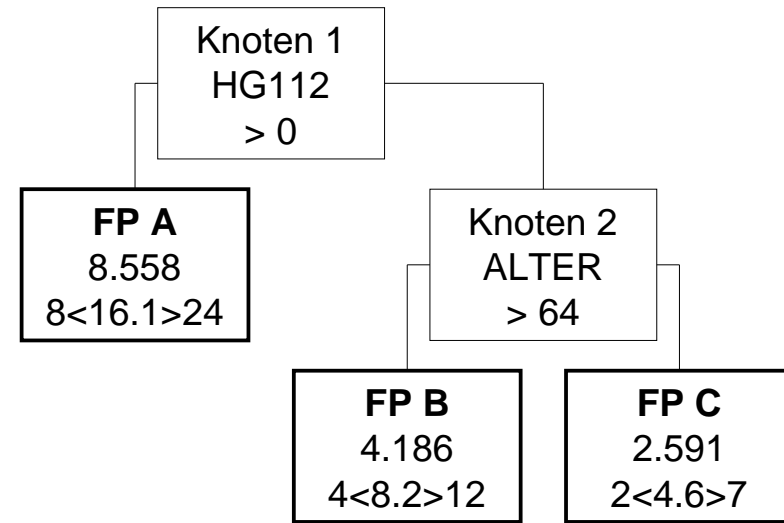

HDG06.05 (Modell 2024)

Akute entzündliche Herzkrankheiten

Knoten 1

* Splitmerkmal für Fallpauschale A -> Hauptdiagnosen aus der Gruppe HG122

* Splitbedingung für Fallpauschale A -> >0

Fallpauschale A

* LDFFP -> 6.275 TK -> 5.831 LK -> 444 BD-Zuschlag (Min) -> 208 Leistungszuschlag -> 0

* Belagsdaueruntergrenze -> 7 Belagsdauermittelwert -> 14 Belagsdauerobergrenze -> 21

Knoten 2

* Splitmerkmal für Fallpauschale B -> Alter

* Splitbedingung für Fallpauschale B -> > 59

Fallpauschale B

* LDFFP -> 3.408 TK -> 3.146 LK -> 262 BD-Zuschlag (Min) -> 185 Leistungszuschlag -> 0

* Belagsdaueruntergrenze -> 4 Belagsdauermittelwert -> 8.5 Belagsdauerobergrenze -> 13

Fallpauschale C

* LDFFP -> 2.244 TK -> 1.995 LK -> 249 BD-Zuschlag (Min) -> 208 Leistungszuschlag -> 0

* Belagsdaueruntergrenze -> 2 Belagsdauermittelwert -> 4.8 Belagsdauerobergrenze -> 7

HDG06.05 (Modell 2025)

Akute entzündliche Herzkrankheiten

Knoten 1

* Splitmerkmal für Fallpauschale A -> Hauptdiagnosen aus der Gruppe HG112

* Splitbedingung für Fallpauschale A -> >0

Fallpauschale A

* Gesamtpunkte -> 8.558 Tageskomponente -> 7.746 Leistungskomponente -> 812 Leistungszuschlag -> 0

* Durchschnittliche Tageskomponente -> 481 LK (Filter-/Split-MEL) -> 0 LK (Nicht-Filter-MEL) -> 812

* Belagsdaueruntergrenze -> 8 Belagsdauermittelwert -> 16.1 Belagsdauerobergrenze -> 24

Knoten 2

* Splitmerkmal für Fallpauschale B -> Alter

* Splitbedingung für Fallpauschale B -> > 64

Fallpauschale B

* Gesamtpunkte -> 4.186 Tageskomponente -> 3.848 Leistungskomponente -> 338 Leistungszuschlag -> 0

* Durchschnittliche Tageskomponente -> 469 LK (Filter-/Split-MEL) -> 0 LK (Nicht-Filter-MEL) -> 338

* Belagsdaueruntergrenze -> 4 Belagsdauermittelwert -> 8.2 Belagsdauerobergrenze -> 12

Fallpauschale C

* Gesamtpunkte -> 2.591 Tageskomponente -> 2.322 Leistungskomponente -> 269 Leistungszuschlag -> 0

* Durchschnittliche Tageskomponente -> 505 LK (Filter-/Split-MEL) -> 0 LK (Nicht-Filter-MEL) -> 269

* Belagsdaueruntergrenze -> 2 Belagsdauermittelwert -> 4.6 Belagsdauerobergrenze -> 7

HDG06.06 (Modell 2024)

Herzklappenfehler und Kardiomyopathie

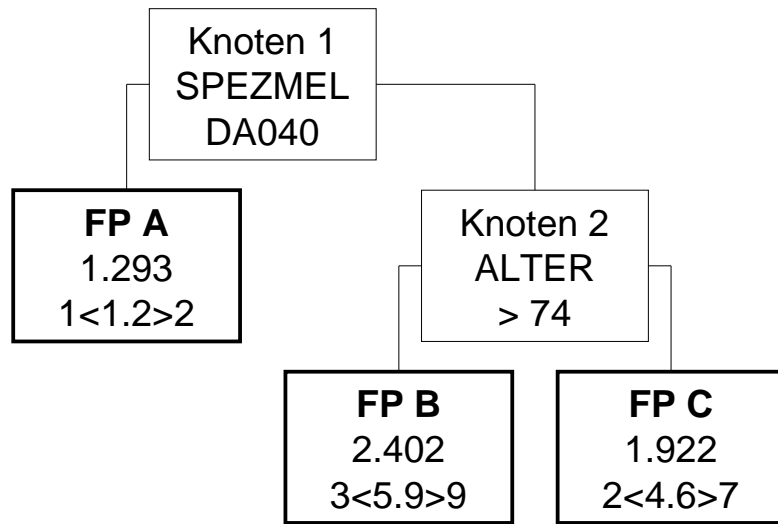

HDG06.06 (Modell 2025)

Herzklappenfehler und Kardiomyopathie

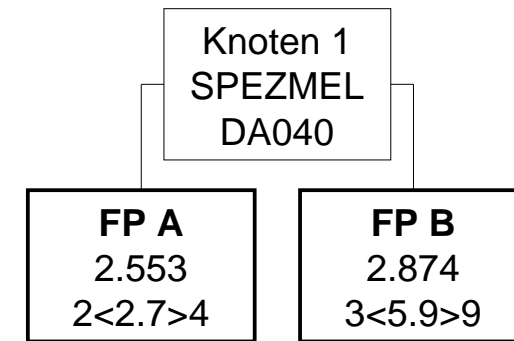

HDG06.06 (Modell 2024)

Herzklappenfehler und Kardiomyopathie

Knoten 1

* Splitmerkmal für Fallpauschale A -> Spezielle medizinische Einzelleistung

* Splitbedingung für Fallpauschale A -> DA040 Myokardbiopsie (LE=je Sitzung)

Fallpauschale A

* LDFP -> 1.293 TK -> 378 LK -> 915 BD-Zuschlag (Min) -> 158 Leistungszuschlag -> 0

* Belagsdaueruntergrenze -> 1 Belagsdauermittelwert -> 1.2 Belagsdauerobergrenze -> 2

Knoten 2

* Splitmerkmal für Fallpauschale B -> Alter

* Splitbedingung für Fallpauschale B -> > 74

Fallpauschale B

* LDFP -> 2.402 TK -> 2.306 LK -> 96 BD-Zuschlag (Min) -> 195 Leistungszuschlag -> 0

* Belagsdaueruntergrenze -> 3 Belagsdauermittelwert -> 5.9 Belagsdauerobergrenze -> 9

Fallpauschale C

* LDFP -> 1.922 TK -> 1.762 LK -> 160 BD-Zuschlag (Min) -> 192 Leistungszuschlag -> 0

* Belagsdaueruntergrenze -> 2 Belagsdauermittelwert -> 4.6 Belagsdauerobergrenze -> 7

HDG06.06 (Modell 2025)

Herzklappenfehler und Kardiomyopathie

Knoten 1

* Splitmerkmal für Fallpauschale A -> Spezielle medizinische Einzelleistung

* Splitbedingung für Fallpauschale A -> DA040 Myokardbiopsie (LE=je Sitzung)

Fallpauschale A

* Gesamtpunkte -> 2.553 Tageskomponente -> 1.436 Leistungskomponente -> 1.117 Leistungszuschlag -> 0

* Durchschnittliche Tageskomponente -> 532 LK (Filter-/Split-MEL) -> 770 LK (Nicht-Filter-MEL) -> 347

* Belagsdaueruntergrenze -> 2 Belagsdauermittelwert -> 2.7 Belagsdauerobergrenze -> 4

Fallpauschale B

* Gesamtpunkte -> 2.874 Tageskomponente -> 2.668 Leistungskomponente -> 206 Leistungszuschlag -> 0

* Durchschnittliche Tageskomponente -> 452 LK (Filter-/Split-MEL) -> 0 LK (Nicht-Filter-MEL) -> 206

* Belagsdaueruntergrenze -> 3 Belagsdauermittelwert -> 5.9 Belagsdauerobergrenze -> 9

HDG06.07 (Modell 2024)

Komplizierte Herzrhythmusstörungen

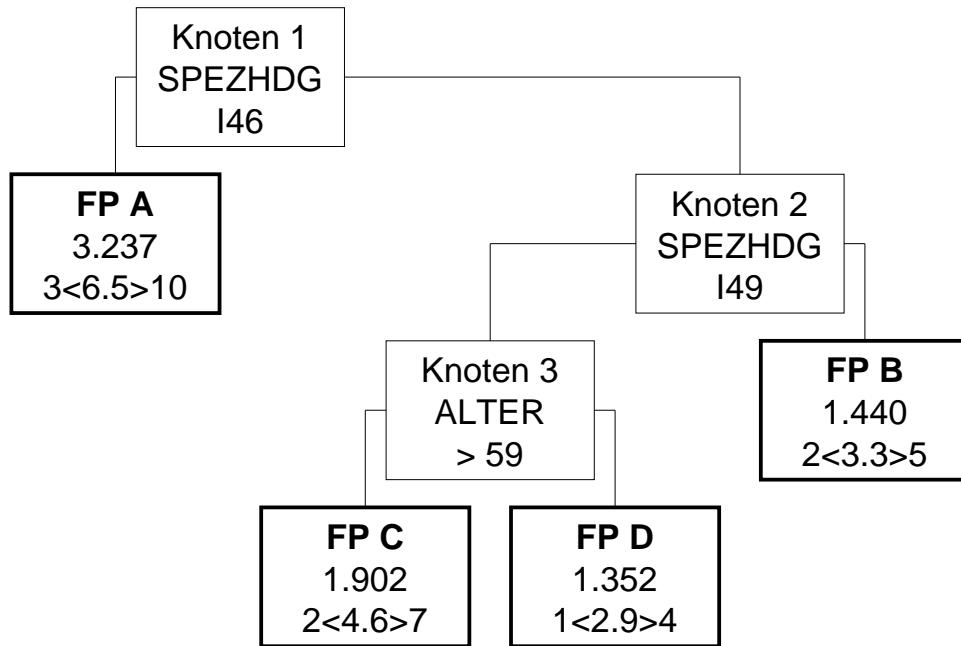

HDG06.07 (Modell 2025)

Komplizierte Herzrhythmusstörungen

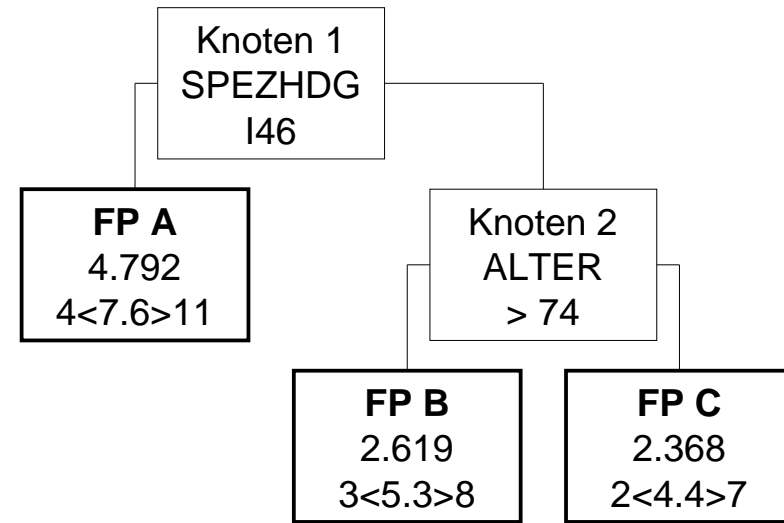

HDG06.07 (Modell 2024)

Komplizierte Herzrhythmusstörungen

Knoten 1

* Splitmerkmal für Fallpauschale A -> Spezielle Hauptdiagnose (3-stellig)

* Splitbedingung für Fallpauschale A -> I46 Herzstillstand mit erfolgreicher Wiederbelebung

Fallpauschale A

* LDFP -> 3.237 TK -> 2.865 LK -> 372 BD-Zuschlag (Min) -> 220 Leistungszuschlag -> 0

* Belagsdaueruntergrenze -> 3 Belagsdauermittelwert -> 6.5 Belagsdauerobergrenze -> 10

Knoten 2

* Splitmerkmal für Knoten 3 -> Spezielle Hauptdiagnose (3-stellig)

* Splitbedingung für Knoten 3 -> I49 Kammerflattern und Kammerflimmern

Knoten 3

* Splitmerkmal für Fallpauschale C -> Alter

* Splitbedingung für Fallpauschale C -> > 59

Fallpauschale B

* LDFP -> 1.440 TK -> 1.345 LK -> 95 BD-Zuschlag (Min) -> 204 Leistungszuschlag -> 0

* Belagsdaueruntergrenze -> 2 Belagsdauermittelwert -> 3.3 Belagsdauerobergrenze -> 5

Fallpauschale C

* LDFP -> 1.902 TK -> 1.815 LK -> 87 BD-Zuschlag (Min) -> 197 Leistungszuschlag -> 0

* Belagsdaueruntergrenze -> 2 Belagsdauermittelwert -> 4.6 Belagsdauerobergrenze -> 7

Fallpauschale D

* LDFP -> 1.352 TK -> 1.184 LK -> 168 BD-Zuschlag (Min) -> 204 Leistungszuschlag -> 0

* Belagsdaueruntergrenze -> 1 Belagsdauermittelwert -> 2.9 Belagsdauerobergrenze -> 4

HDG06.07 (Modell 2025)

Komplizierte Herzrhythmusstörungen

Knoten 1

* Splitmerkmal für Fallpauschale A -> Spezielle Hauptdiagnose (3-stellig)

* Splitbedingung für Fallpauschale A -> I46 Herzstillstand mit erfolgreicher Wiederbelebung

Fallpauschale A

* Gesamtpunkte -> 4.792 Tageskomponente -> 4.053 Leistungskomponente -> 739 Leistungszuschlag -> 0

* Durchschnittliche Tageskomponente -> 533 LK (Filter-/Split-MEL) -> 0 LK (Nicht-Filter-MEL) -> 739

* Belagsdaueruntergrenze -> 4 Belagsdauermittelwert -> 7.6 Belagsdauerobergrenze -> 11

Knoten 2

* Splitmerkmal für Fallpauschale B -> Alter

* Splitbedingung für Fallpauschale B -> > 74

Fallpauschale B

* Gesamtpunkte -> 2.619 Tageskomponente -> 2.533 Leistungskomponente -> 86 Leistungszuschlag -> 0

* Durchschnittliche Tageskomponente -> 478 LK (Filter-/Split-MEL) -> 0 LK (Nicht-Filter-MEL) -> 86

* Belagsdaueruntergrenze -> 3 Belagsdauermittelwert -> 5.3 Belagsdauerobergrenze -> 8

Fallpauschale C

* Gesamtpunkte -> 2.368 Tageskomponente -> 2.216 Leistungskomponente -> 152 Leistungszuschlag -> 0

* Durchschnittliche Tageskomponente -> 504 LK (Filter-/Split-MEL) -> 0 LK (Nicht-Filter-MEL) -> 152

* Belagsdaueruntergrenze -> 2 Belagsdauermittelwert -> 4.4 Belagsdauerobergrenze -> 7

HDG06.08 (Modell 2024)

Herzrhythmusstörungen

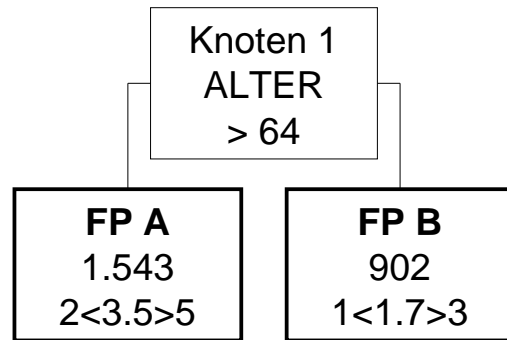

HDG06.08 (Modell 2025)

Herzrhythmusstörungen

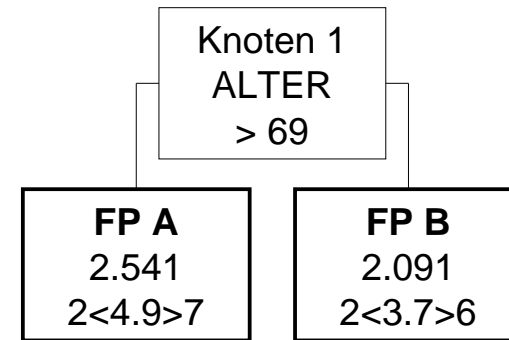

HDG06.08 (Modell 2024)

Herzrhythmusstörungen

Knoten 1

* Splitmerkmal für Fallpauschale A -> Alter

* Splitbedingung für Fallpauschale A -> > 64

Fallpauschale A

* LDFP -> 1.543 TK -> 1.403 LK -> 140 BD-Zuschlag (Min) -> 200 Leistungszuschlag -> 0

* Belagsdaueruntergrenze -> 2 Belagsdauermittelwert -> 3.5 Belagsdauerobergrenze -> 5

Fallpauschale B

* LDFP -> 902 TK -> 732 LK -> 170 BD-Zuschlag (Min) -> 215 Leistungszuschlag -> 0

* Belagsdaueruntergrenze -> 1 Belagsdauermittelwert -> 1.7 Belagsdauerobergrenze -> 3

HDG06.08 (Modell 2025)

Herzrhythmusstörungen

Knoten 1

* Splitmerkmal für Fallpauschale A -> Alter

* Splitbedingung für Fallpauschale A -> > 69

Fallpauschale A

* Gesamtpunkte -> 2.541 Tageskomponente -> 2.372 Leistungskomponente -> 169 Leistungszuschlag -> 0

* Durchschnittliche Tageskomponente -> 484 LK (Filter-/Split-MEL) -> 0 LK (Nicht-Filter-MEL) -> 169

* Belagsdaueruntergrenze -> 2 Belagsdauermittelwert -> 4.9 Belagsdauerobergrenze -> 7

Fallpauschale B

* Gesamtpunkte -> 2.091 Tageskomponente -> 1.821 Leistungskomponente -> 270 Leistungszuschlag -> 0

* Durchschnittliche Tageskomponente -> 492 LK (Filter-/Split-MEL) -> 0 LK (Nicht-Filter-MEL) -> 270

* Belagsdaueruntergrenze -> 2 Belagsdauermittelwert -> 3.7 Belagsdauerobergrenze -> 6

HDG06.09 (Modell 2024)

Aortenaneurysmen, andere Affektionen der Aorta

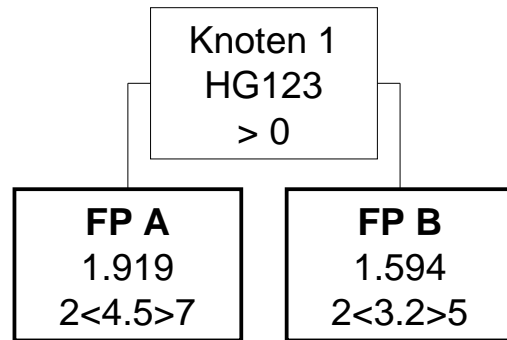

HDG06.09 (Modell 2025)

Aortenaneurysmen, andere Affektionen der Aorta

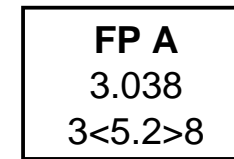

HDG06.09 (Modell 2024)

Aortenaneurysmen, andere Affektionen der Aorta

Knoten 1

* Splitmerkmal für Fallpauschale A -> Hauptdiagnosen aus der Gruppe HG123

* Splitbedingung für Fallpauschale A -> >0

Fallpauschale A

* LDFP -> 1.919 TK -> 1.718 LK -> 201 BD-Zuschlag (Min) -> 191 Leistungszuschlag -> 0

* Belagsdaueruntergrenze -> 2 Belagsdauermittelwert -> 4.5 Belagsdauerobergrenze -> 7

Fallpauschale B

* LDFP -> 1.594 TK -> 1.305 LK -> 289 BD-Zuschlag (Min) -> 204 Leistungszuschlag -> 0

* Belagsdaueruntergrenze -> 2 Belagsdauermittelwert -> 3.2 Belagsdauerobergrenze -> 5

HDG06.09 (Modell 2025)

Aortenaneurysmen, andere Affektionen der Aorta

Fallpauschale A

* Gesamtpunkte -> 3.038 Tageskomponente -> 2.613 Leistungskomponente -> 425 Leistungszuschlag -> 0

* Durchschnittliche Tageskomponente -> 503 LK (Filter-/Split-MEL) -> 0 LK (Nicht-Filter-MEL) -> 425

* Belagsdaueruntergrenze -> 3 Belagsdauermittelwert -> 5.2 Belagsdauerobergrenze -> 8

HDG06.10 (Modell 2024)

Symptome und Zustände betreffend Herz und Kreislauf

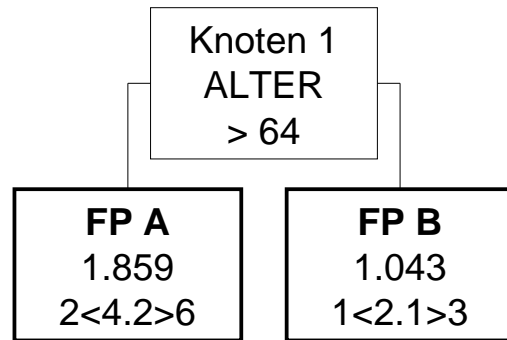

HDG06.10 (Modell 2025)

Symptome und Zustände betreffend Herz und Kreislauf

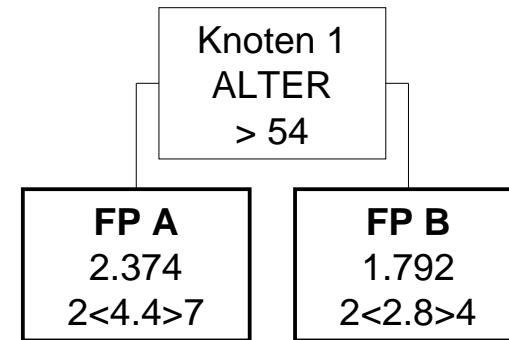

HDG06.10 (Modell 2024)

Symptome und Zustände betreffend Herz und Kreislauf

Knoten 1

* Splitmerkmal für Fallpauschale A -> Alter

* Splitbedingung für Fallpauschale A -> > 64

Fallpauschale A

* LDFP -> 1.859 TK -> 1.720 LK -> 139 BD-Zuschlag (Min) -> 205 Leistungszuschlag -> 0

* Belagsdaueruntergrenze -> 2 Belagsdauermittelwert -> 4.2 Belagsdauerobergrenze -> 6

Fallpauschale B

* LDFP -> 1.043 TK -> 915 LK -> 128 BD-Zuschlag (Min) -> 218 Leistungszuschlag -> 0

* Belagsdaueruntergrenze -> 1 Belagsdauermittelwert -> 2.1 Belagsdauerobergrenze -> 3

HDG06.10 (Modell 2025)

Symptome und Zustände betreffend Herz und Kreislauf

Knoten 1

* Splitmerkmal für Fallpauschale A -> Alter

* Splitbedingung für Fallpauschale A -> > 54

Fallpauschale A

* Gesamtpunkte -> 2.374 Tageskomponente -> 2.180 Leistungskomponente -> 194 Leistungszuschlag -> 0

* Durchschnittliche Tageskomponente -> 495 LK (Filter-/Split-MEL) -> 0 LK (Nicht-Filter-MEL) -> 194

* Belagsdaueruntergrenze -> 2 Belagsdauermittelwert -> 4.4 Belagsdauerobergrenze -> 7

Fallpauschale B

* Gesamtpunkte -> 1.792 Tageskomponente -> 1.557 Leistungskomponente -> 235 Leistungszuschlag -> 0

* Durchschnittliche Tageskomponente -> 556 LK (Filter-/Split-MEL) -> 0 LK (Nicht-Filter-MEL) -> 235

* Belagsdaueruntergrenze -> 2 Belagsdauermittelwert -> 2.8 Belagsdauerobergrenze -> 4

HDG06.11 (Modell 2024)

Kongenitale Anomalien des Herzens und der großen Gefäße

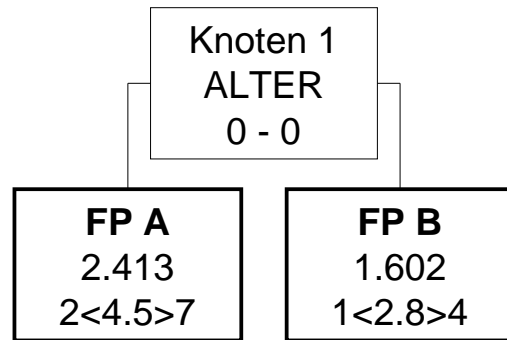

HDG06.11 (Modell 2025)

Kongenitale Anomalien des Herzens und der großen Gefäße

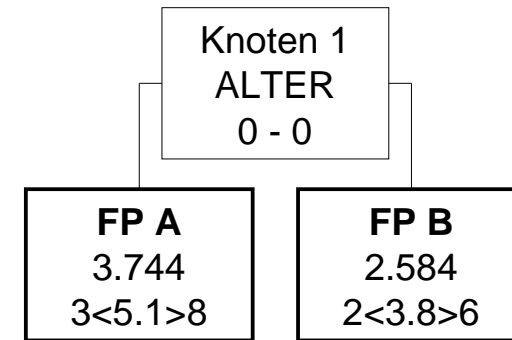

HDG06.11 (Modell 2024)

Kongenitale Anomalien des Herzens und der großen Gefäße

Knoten 1

* Splitmerkmal für Fallpauschale A -> Alter

* Splitbedingung für Fallpauschale A -> 0 - 0

Fallpauschale A

* LDFFP -> 2.413 TK -> 2.362 LK -> 51 BD-Zuschlag (Min) -> 262 Leistungszuschlag -> 0

* Belagsdaueruntergrenze -> 2 Belagsdauermittelwert -> 4.5 Belagsdauerobergrenze -> 7

Fallpauschale B

* LDFFP -> 1.602 TK -> 1.367 LK -> 235 BD-Zuschlag (Min) -> 244 Leistungszuschlag -> 0

* Belagsdaueruntergrenze -> 1 Belagsdauermittelwert -> 2.8 Belagsdauerobergrenze -> 4

HDG06.11 (Modell 2025)

Kongenitale Anomalien des Herzens und der großen Gefäße

Knoten 1

* Splitmerkmal für Fallpauschale A -> Alter

* Splitbedingung für Fallpauschale A -> 0 - 0

Fallpauschale A

* Gesamtpunkte -> 3.744 Tageskomponente -> 3.704 Leistungskomponente -> 40 Leistungszuschlag -> 0

* Durchschnittliche Tageskomponente -> 726 LK (Filter-/Split-MEL) -> 0 LK (Nicht-Filter-MEL) -> 40

* Belagsdaueruntergrenze -> 3 Belagsdauermittelwert -> 5.1 Belagsdauerobergrenze -> 8

Fallpauschale B

* Gesamtpunkte -> 2.584 Tageskomponente -> 2.110 Leistungskomponente -> 474 Leistungszuschlag -> 0

* Durchschnittliche Tageskomponente -> 555 LK (Filter-/Split-MEL) -> 0 LK (Nicht-Filter-MEL) -> 474

* Belagsdaueruntergrenze -> 2 Belagsdauermittelwert -> 3.8 Belagsdauerobergrenze -> 6

HDG07.01 (Modell 2024)

Nichtentzündliche Affektionen der Arterien, außer Aorta

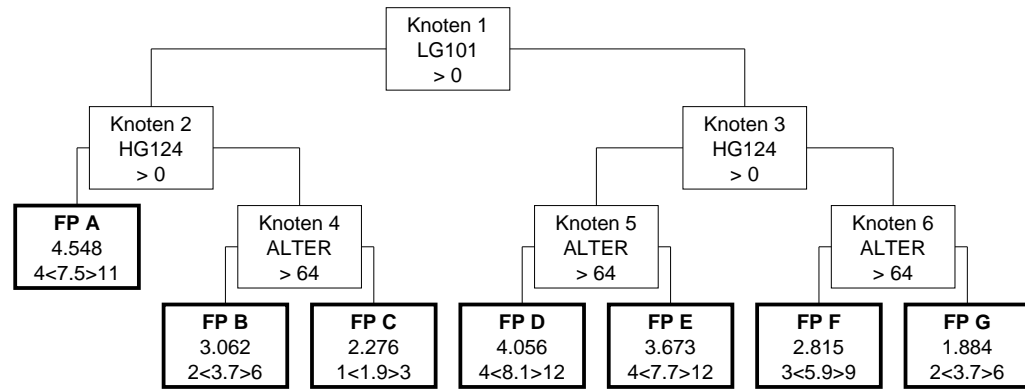

HDG07.01 (Modell 2025)

Nichtentzündliche Affektionen der Arterien, außer Aorta

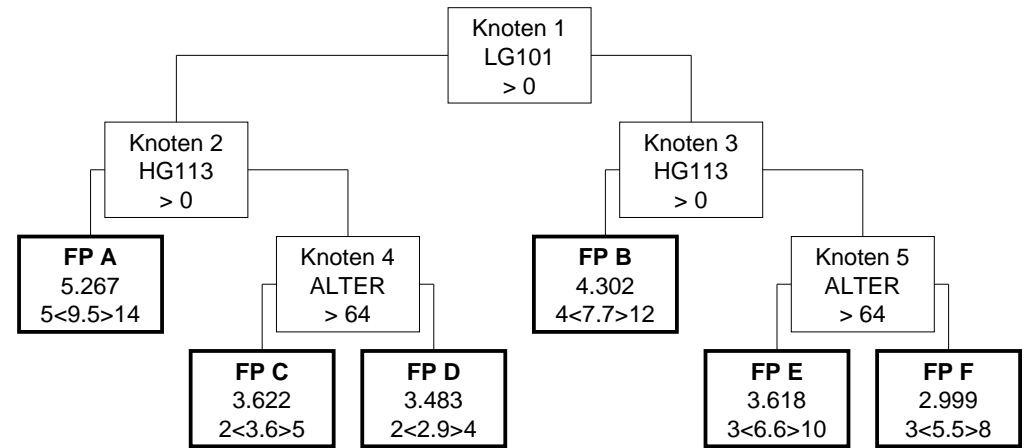

HDG07.01 (Modell 2024)

Nichtentzündliche Affektionen der Arterien, außer Aorta

Knoten 1

* Splitmerkmal für Knoten 2 -> Medizinische Einzelleistungen (MEL) aus der Gruppe LG101

* Splitbedingung für Knoten 2 -> >0

Knoten 2

* Splitmerkmal für Fallpauschale A -> Hauptdiagnosen aus der Gruppe HG124

* Splitbedingung für Fallpauschale A -> >0

Knoten 3

* Splitmerkmal für Knoten 5 -> Hauptdiagnosen aus der Gruppe HG124

* Splitbedingung für Knoten 5 -> >0

Fallpauschale A

* LDFFP -> 4.548 TK -> 3.426 LK -> 1.122 BD-Zuschlag (Min) -> 228 Leistungszuschlag -> 0

* Belagsdaueruntergrenze -> 4 Belagsdauermittelwert -> 7.5 Belagsdauerobergrenze -> 11

Knoten 4

* Splitmerkmal für Fallpauschale B -> Alter

* Splitbedingung für Fallpauschale B -> > 64

Knoten 5

* Splitmerkmal für Fallpauschale D -> Alter

* Splitbedingung für Fallpauschale D -> > 64

Knoten 6

* Splitmerkmal für Fallpauschale F -> Alter

* Splitbedingung für Fallpauschale F -> > 64

Fallpauschale B

* LDFFP -> 3.062 TK -> 1.620 LK -> 1.442 BD-Zuschlag (Min) -> 219 Leistungszuschlag -> 0

* Belagsdaueruntergrenze -> 2 Belagsdauermittelwert -> 3.7 Belagsdauerobergrenze -> 6

Fallpauschale C

* LDFFP -> 2.276 TK -> 912 LK -> 1.364 BD-Zuschlag (Min) -> 240 Leistungszuschlag -> 0

* Belagsdaueruntergrenze -> 1 Belagsdauermittelwert -> 1.9 Belagsdauerobergrenze -> 3

HDG07.01 (Modell 2025)

Nichtentzündliche Affektionen der Arterien, außer Aorta

Knoten 1

* Splitmerkmal für Knoten 2 -> Medizinische Einzelleistungen (MEL) aus der Gruppe LG101

* Splitbedingung für Knoten 2 -> >0

Knoten 2

* Splitmerkmal für Fallpauschale A -> Hauptdiagnosen aus der Gruppe HG113

* Splitbedingung für Fallpauschale A -> >0

Knoten 3

* Splitmerkmal für Fallpauschale B -> Hauptdiagnosen aus der Gruppe HG113

* Splitbedingung für Fallpauschale B -> >0

Fallpauschale A

* Gesamtpunkte -> 5.267 Tageskomponente -> 3.825 Leistungskomponente -> 1.442 Leistungszuschlag -> 0

* Durchschnittliche Tageskomponente -> 403 LK (Filter-/Split-MEL) -> 1.233 LK (Nicht-Filter-MEL) -> 209

* Belagsdaueruntergrenze -> 5 Belagsdauermittelwert -> 9.5 Belagsdauerobergrenze -> 14

Knoten 4

* Splitmerkmal für Fallpauschale C -> Alter

* Splitbedingung für Fallpauschale C -> > 64

Fallpauschale B

* Gesamtpunkte -> 4.302 Tageskomponente -> 4.141 Leistungskomponente -> 161 Leistungszuschlag -> 0

* Durchschnittliche Tageskomponente -> 538 LK (Filter-/Split-MEL) -> 0 LK (Nicht-Filter-MEL) -> 161

* Belagsdaueruntergrenze -> 4 Belagsdauermittelwert -> 7.7 Belagsdauerobergrenze -> 12

Knoten 5

* Splitmerkmal für Fallpauschale E -> Alter

* Splitbedingung für Fallpauschale E -> > 64

Fallpauschale C

* Gesamtpunkte -> 3.622 Tageskomponente -> 1.909 Leistungskomponente -> 1.713 Leistungszuschlag -> 0

* Durchschnittliche Tageskomponente -> 530 LK (Filter-/Split-MEL) -> 1.603 LK (Nicht-Filter-MEL) -> 110

* Belagsdaueruntergrenze -> 2 Belagsdauermittelwert -> 3.6 Belagsdauerobergrenze -> 5

Fallpauschale D

* Gesamtpunkte -> 3.483 Tageskomponente -> 1.604 Leistungskomponente -> 1.879 Leistungszuschlag -> 0

* Durchschnittliche Tageskomponente -> 553 LK (Filter-/Split-MEL) -> 1.735 LK (Nicht-Filter-MEL) -> 144

* Belagsdaueruntergrenze -> 2 Belagsdauermittelwert -> 2.9 Belagsdauerobergrenze -> 4

HDG07.01 (Modell 2024)

Nichtentzündliche Affektionen der Arterien, außer Aorta

Fallpauschale D

* LDFP -> 4.056 TK -> 3.955 LK -> 101 BD-Zuschlag (Min) -> 244 Leistungszuschlag -> 0

* Belagsdaueruntergrenze -> 4 Belagsdauermittelwert -> 8.1 Belagsdauerobergrenze -> 12

Fallpauschale E

* LDFP -> 3.673 TK -> 3.563 LK -> 110 BD-Zuschlag (Min) -> 231 Leistungszuschlag -> 0

* Belagsdaueruntergrenze -> 4 Belagsdauermittelwert -> 7.7 Belagsdauerobergrenze -> 12

Fallpauschale F

* LDFP -> 2.815 TK -> 2.663 LK -> 152 BD-Zuschlag (Min) -> 226 Leistungszuschlag -> 0

* Belagsdaueruntergrenze -> 3 Belagsdauermittelwert -> 5.9 Belagsdauerobergrenze -> 9

Fallpauschale G

* LDFP -> 1.884 TK -> 1.675 LK -> 209 BD-Zuschlag (Min) -> 226 Leistungszuschlag -> 0

* Belagsdaueruntergrenze -> 2 Belagsdauermittelwert -> 3.7 Belagsdauerobergrenze -> 6

HDG07.01 (Modell 2025)

Nichtentzündliche Affektionen der Arterien, außer Aorta

Fallpauschale E

* Gesamtpunkte -> 3.618 Tageskomponente -> 3.399 Leistungskomponente -> 219 Leistungszuschlag -> 0

* Durchschnittliche Tageskomponente -> 515 LK (Filter-/Split-MEL) -> 0 LK (Nicht-Filter-MEL) -> 219

* Belagsdaueruntergrenze -> 3 Belagsdauermittelwert -> 6.6 Belagsdauerobergrenze -> 10

Fallpauschale F

* Gesamtpunkte -> 2.999 Tageskomponente -> 2.712 Leistungskomponente -> 287 Leistungszuschlag -> 0

* Durchschnittliche Tageskomponente -> 493 LK (Filter-/Split-MEL) -> 0 LK (Nicht-Filter-MEL) -> 287

* Belagsdaueruntergrenze -> 3 Belagsdauermittelwert -> 5.5 Belagsdauerobergrenze -> 8

HDG07.02 (Modell 2024)

Entzündliche Affektionen der Arterien

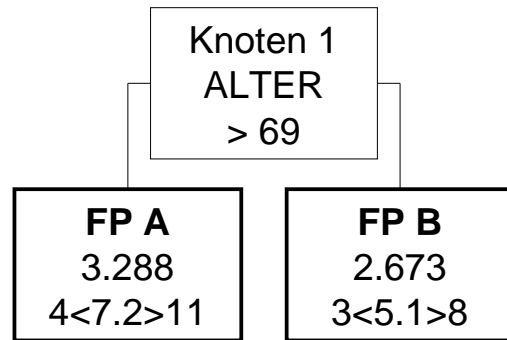

HDG07.02 (Modell 2025)

Entzündliche Affektionen der Arterien

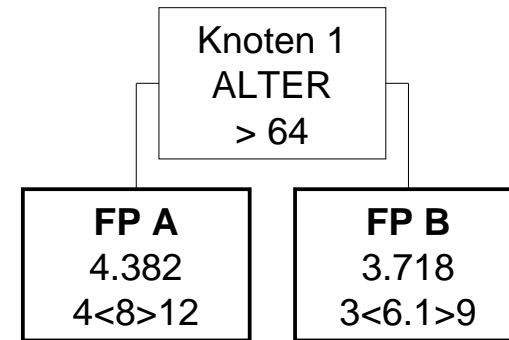

HDG07.02 (Modell 2024)

Entzündliche Affektionen der Arterien

Knoten 1

* Splitmerkmal für Fallpauschale A -> Alter

* Splitbedingung für Fallpauschale A -> > 69

Fallpauschale A

* LDFFP -> 3.288 TK -> 2.972 LK -> 316 BD-Zuschlag (Min) -> 206 Leistungszuschlag -> 0

* Belagsdaueruntergrenze -> 4 Belagsdauermittelwert -> 7.2 Belagsdauerobergrenze -> 11

Fallpauschale B

* LDFFP -> 2.673 TK -> 2.328 LK -> 345 BD-Zuschlag (Min) -> 228 Leistungszuschlag -> 0

* Belagsdaueruntergrenze -> 3 Belagsdauermittelwert -> 5.1 Belagsdauerobergrenze -> 8

HDG07.02 (Modell 2025)

Entzündliche Affektionen der Arterien

Knoten 1

* Splitmerkmal für Fallpauschale A -> Alter

* Splitbedingung für Fallpauschale A -> > 64

Fallpauschale A

* Gesamtpunkte -> 4.382 Tageskomponente -> 3.922 Leistungskomponente -> 460 Leistungszuschlag -> 0

* Durchschnittliche Tageskomponente -> 490 LK (Filter-/Split-MEL) -> 0 LK (Nicht-Filter-MEL) -> 460

* Belagsdaueruntergrenze -> 4 Belagsdauermittelwert -> 8 Belagsdauerobergrenze -> 12

Fallpauschale B

* Gesamtpunkte -> 3.718 Tageskomponente -> 3.294 Leistungskomponente -> 424 Leistungszuschlag -> 0

* Durchschnittliche Tageskomponente -> 540 LK (Filter-/Split-MEL) -> 0 LK (Nicht-Filter-MEL) -> 424

* Belagsdaueruntergrenze -> 3 Belagsdauermittelwert -> 6.1 Belagsdauerobergrenze -> 9

HDG07.04 (Modell 2024)

Affektionen der Venen

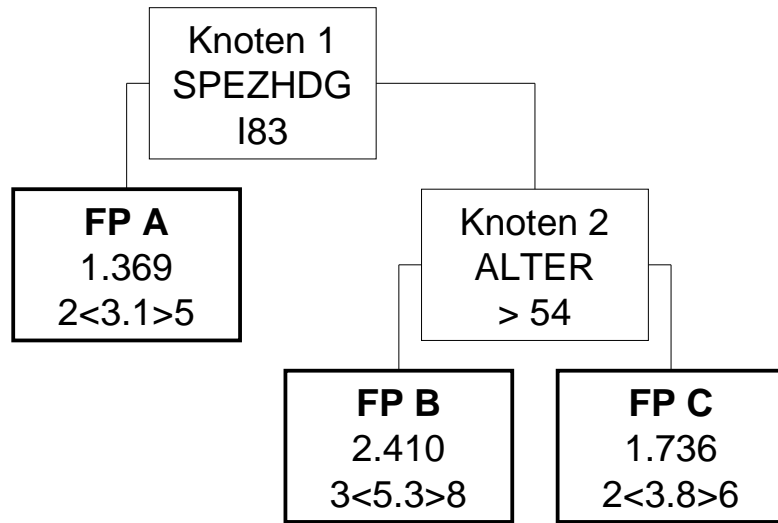

HDG07.04 (Modell 2025)

Affektionen der Venen

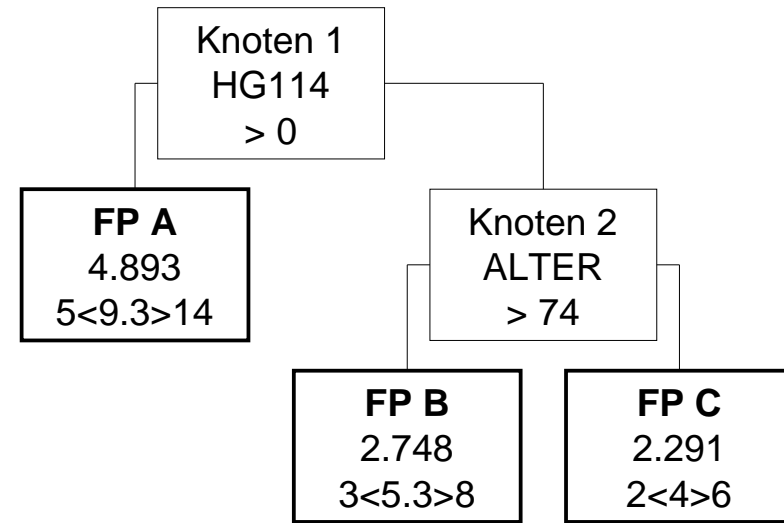

HDG07.04 (Modell 2024)

Affektionen der Venen

Knoten 1

* Splitmerkmal für Fallpauschale A -> Spezielle Hauptdiagnose (3-stellig)

* Splitbedingung für Fallpauschale A -> I83 Varizen der unteren Extremitäten mit Ulzeration

Fallpauschale A

* LDFFP -> 1.369 TK -> 1.329 LK -> 40 BD-Zuschlag (Min) -> 214 Leistungszuschlag -> 0

* Belagsdaueruntergrenze -> 2 Belagsdauermitelwert -> 3.1 Belagsdauerobergrenze -> 5

Knoten 2

* Splitmerkmal für Fallpauschale B -> Alter

* Splitbedingung für Fallpauschale B -> > 54

Fallpauschale B

* LDFFP -> 2.410 TK -> 2.275 LK -> 135 BD-Zuschlag (Min) -> 215 Leistungszuschlag -> 0

* Belagsdaueruntergrenze -> 3 Belagsdauermitelwert -> 5.3 Belagsdauerobergrenze -> 8

Fallpauschale C

* LDFFP -> 1.736 TK -> 1.609 LK -> 127 BD-Zuschlag (Min) -> 212 Leistungszuschlag -> 0

* Belagsdaueruntergrenze -> 2 Belagsdauermitelwert -> 3.8 Belagsdauerobergrenze -> 6

HDG07.04 (Modell 2025)

Affektionen der Venen

Knoten 1

* Splitmerkmal für Fallpauschale A -> Hauptdiagnosen aus der Gruppe HG114

* Splitbedingung für Fallpauschale A -> >0

Fallpauschale A

* Gesamtpunkte -> 4.893 Tageskomponente -> 4.747 Leistungskomponente -> 146 Leistungszuschlag -> 0

* Durchschnittliche Tageskomponente -> 510 LK (Filter-/Split-MEL) -> 0 LK (Nicht-Filter-MEL) -> 146

* Belagsdaueruntergrenze -> 5 Belagsdauermitelwert -> 9.3 Belagsdauerobergrenze -> 14

Knoten 2

* Splitmerkmal für Fallpauschale B -> Alter

* Splitbedingung für Fallpauschale B -> > 74

Fallpauschale B

* Gesamtpunkte -> 2.748 Tageskomponente -> 2.612 Leistungskomponente -> 136 Leistungszuschlag -> 0

* Durchschnittliche Tageskomponente -> 493 LK (Filter-/Split-MEL) -> 0 LK (Nicht-Filter-MEL) -> 136

* Belagsdaueruntergrenze -> 3 Belagsdauermitelwert -> 5.3 Belagsdauerobergrenze -> 8

Fallpauschale C

* Gesamtpunkte -> 2.291 Tageskomponente -> 2.106 Leistungskomponente -> 185 Leistungszuschlag -> 0

* Durchschnittliche Tageskomponente -> 527 LK (Filter-/Split-MEL) -> 0 LK (Nicht-Filter-MEL) -> 185

* Belagsdaueruntergrenze -> 2 Belagsdauermitelwert -> 4 Belagsdauerobergrenze -> 6

HDG07.05 (Modell 2024)

Komplizierte Affektionen der Venen

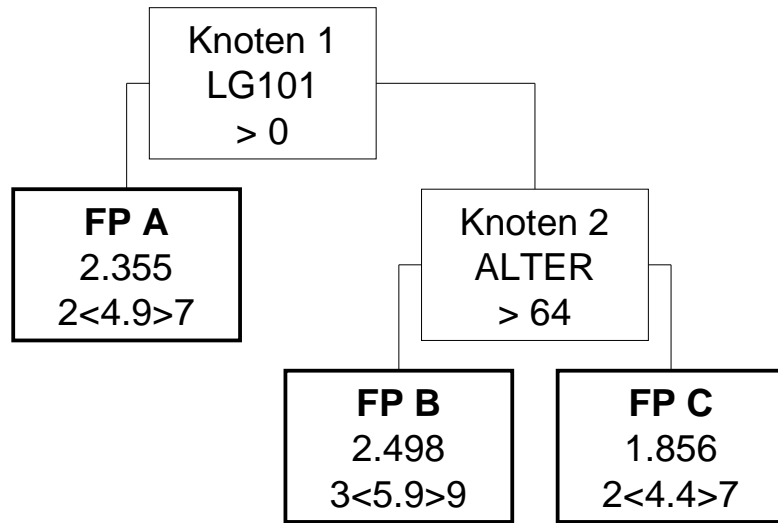

HDG07.05 (Modell 2025)

Komplizierte Affektionen der Venen

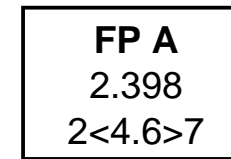

HDG07.05 (Modell 2024)

Komplizierte Affektionen der Venen

Knoten 1

* Splitmerkmal für Fallpauschale A -> Medizinische Einzelleistungen (MEL) aus der Gruppe LG101

* Splitbedingung für Fallpauschale A -> >0

Fallpauschale A

* LDFP -> 2.355 TK -> 1.915 LK -> 440 BD-Zuschlag (Min) -> 195 Leistungszuschlag -> 0

* Belagsdaueruntergrenze -> 2 Belagsdauermitelwert -> 4.9 Belagsdauerobergrenze -> 7

Knoten 2

* Splitmerkmal für Fallpauschale B -> Alter

* Splitbedingung für Fallpauschale B -> > 64

Fallpauschale B

* LDFP -> 2.498 TK -> 2.378 LK -> 120 BD-Zuschlag (Min) -> 202 Leistungszuschlag -> 0

* Belagsdaueruntergrenze -> 3 Belagsdauermitelwert -> 5.9 Belagsdauerobergrenze -> 9

Fallpauschale C

* LDFP -> 1.856 TK -> 1.743 LK -> 113 BD-Zuschlag (Min) -> 198 Leistungszuschlag -> 0

* Belagsdaueruntergrenze -> 2 Belagsdauermitelwert -> 4.4 Belagsdauerobergrenze -> 7

HDG07.05 (Modell 2025)

Komplizierte Affektionen der Venen

Fallpauschale A

* Gesamtpunkte -> 2.398 Tageskomponente -> 2.219 Leistungskomponente -> 179 Leistungszuschlag -> 0

* Durchschnittliche Tageskomponente -> 482 LK (Filter-/Split-MEL) -> 0 LK (Nicht-Filter-MEL) -> 179

* Belagsdaueruntergrenze -> 2 Belagsdauermitelwert -> 4.6 Belagsdauerobergrenze -> 7

HDG07.06 (Modell 2024)

Verletzung der peripheren Blutgefäße

FP A

2.047

2<4>6

HDG07.06 (Modell 2025)

Verletzung der peripheren Blutgefäße

FP A

2.768

3<5.3>8

HDG07.06 (Modell 2024)

Verletzung der peripheren Blutgefäße

Fallpauschale A

* LDFP -> 2.047 TK -> 1.984 LK -> 63 BD-Zuschlag (Min) -> 248 Leistungszuschlag -> 0

* Belagsdaueruntergrenze -> 2 Belagsdauermittelwert -> 4 Belagsdauerobergrenze -> 6

HDG07.06 (Modell 2025)

Verletzung der peripheren Blutgefäße

Fallpauschale A

* Gesamtpunkte -> 2.768 Tageskomponente -> 2.648 Leistungskomponente -> 120 Leistungszuschlag -> 0

* Durchschnittliche Tageskomponente -> 500 LK (Filter-/Split-MEL) -> 0 LK (Nicht-Filter-MEL) -> 120

* Belagsdaueruntergrenze -> 3 Belagsdauermittelwert -> 5.3 Belagsdauerobergrenze -> 8

HDG07.07 (Modell 2024)

Affektionen des Lymphsystems

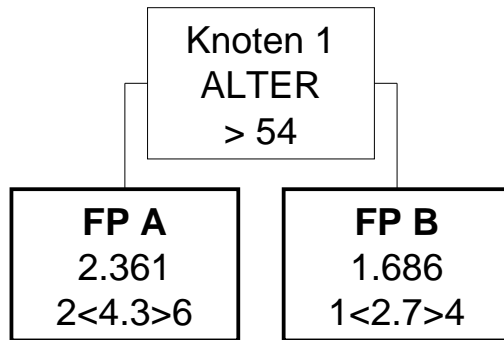

HDG07.07 (Modell 2025)

Affektionen des Lymphsystems

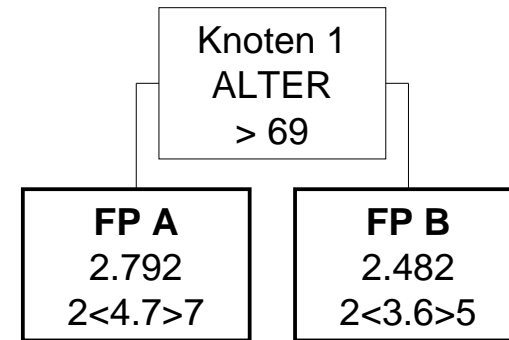

HDG07.07 (Modell 2024)

Affektionen des Lymphsystems

Knoten 1

* Splitmerkmal für Fallpauschale A -> Alter

* Splitbedingung für Fallpauschale A -> > 54

Fallpauschale A

* LDFP -> 2.361 TK -> 2.113 LK -> 248 BD-Zuschlag (Min) -> 246 Leistungszuschlag -> 0

* Belagsdaueruntergrenze -> 2 Belagsdauermittelwert -> 4.3 Belagsdauerobergrenze -> 6

Fallpauschale B

* LDFP -> 1.686 TK -> 1.571 LK -> 115 BD-Zuschlag (Min) -> 291 Leistungszuschlag -> 0

* Belagsdaueruntergrenze -> 1 Belagsdauermittelwert -> 2.7 Belagsdauerobergrenze -> 4

HDG07.07 (Modell 2025)

Affektionen des Lymphsystems

Knoten 1

* Splitmerkmal für Fallpauschale A -> Alter

* Splitbedingung für Fallpauschale A -> > 69

Fallpauschale A

* Gesamtpunkte -> 2.792 Tageskomponente -> 2.488 Leistungskomponente -> 304 Leistungszuschlag -> 0

* Durchschnittliche Tageskomponente -> 529 LK (Filter-/Split-MEL) -> 0 LK (Nicht-Filter-MEL) -> 304

* Belagsdaueruntergrenze -> 2 Belagsdauermittelwert -> 4.7 Belagsdauerobergrenze -> 7

Fallpauschale B

* Gesamtpunkte -> 2.482 Tageskomponente -> 2.236 Leistungskomponente -> 246 Leistungszuschlag -> 0

* Durchschnittliche Tageskomponente -> 621 LK (Filter-/Split-MEL) -> 0 LK (Nicht-Filter-MEL) -> 246

* Belagsdaueruntergrenze -> 2 Belagsdauermittelwert -> 3.6 Belagsdauerobergrenze -> 5

HDG08.01 (Modell 2024)

Maligne Neoplasien des Gastrointestinaltrums

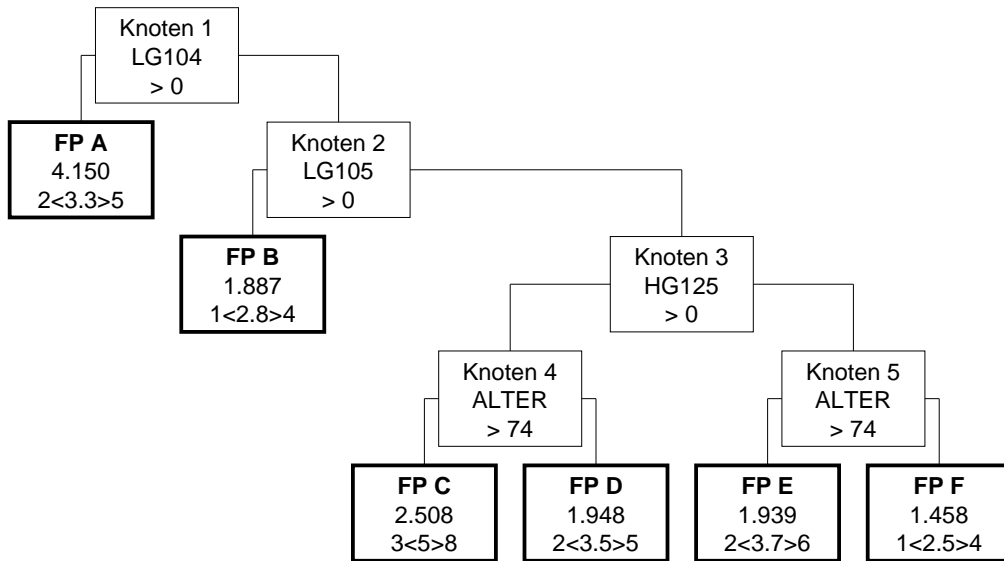

HDG08.01 (Modell 2025)

Maligne Neoplasien des Gastrointestinaltrums

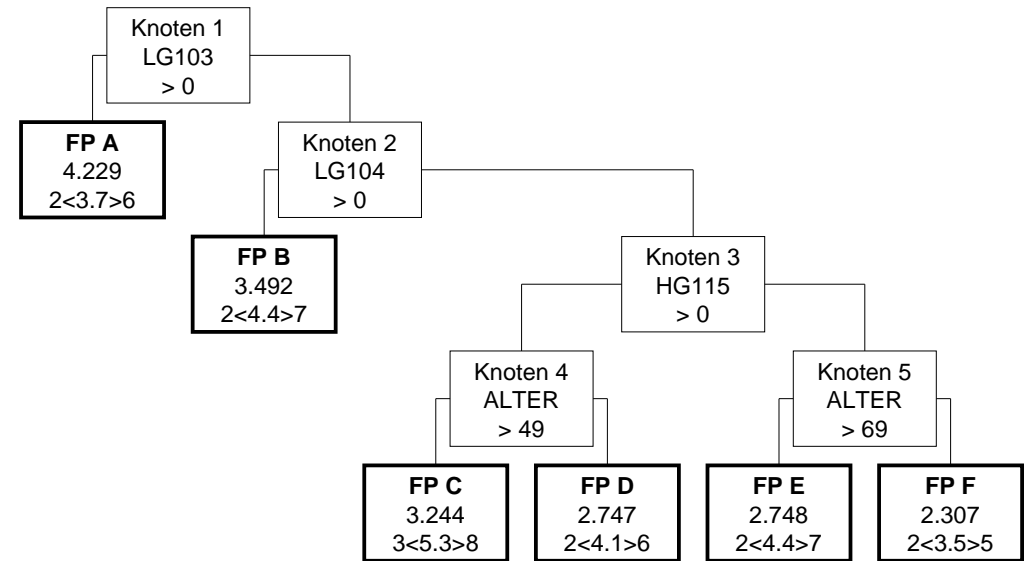

HDG08.01 (Modell 2024)

Maligne Neoplasien des Gastrointestinums

Knoten 1

* Splitmerkmal für Fallpauschale A -> Medizinische Einzelleistungen (MEL) aus der Gruppe LG104

* Splitbedingung für Fallpauschale A -> >0

Fallpauschale A

* LDFP -> 4.150 TK -> 1.693 LK -> 2.457 BD-Zuschlag (Min) -> 257 Leistungszuschlag -> 0

* Belagsdaueruntergrenze -> 2 Belagsdauermittelwert -> 3.3 Belagsdauerobergrenze -> 5

Knoten 2

* Splitmerkmal für Fallpauschale B -> Medizinische Einzelleistungen (MEL) aus der Gruppe LG105

* Splitbedingung für Fallpauschale B -> >0

Fallpauschale B

* LDFP -> 1.887 TK -> 1.223 LK -> 664 BD-Zuschlag (Min) -> 218 Leistungszuschlag -> 0

* Belagsdaueruntergrenze -> 1 Belagsdauermittelwert -> 2.8 Belagsdauerobergrenze -> 4

Knoten 3

* Splitmerkmal für Knoten 4 -> Hauptdiagnosen aus der Gruppe HG125

* Splitbedingung für Knoten 4 -> >0

Knoten 4

* Splitmerkmal für Fallpauschale C -> Alter

* Splitbedingung für Fallpauschale C -> > 74

Knoten 5

* Splitmerkmal für Fallpauschale E -> Alter

* Splitbedingung für Fallpauschale E -> > 74

Fallpauschale C

* LDFP -> 2.508 TK -> 2.242 LK -> 266 BD-Zuschlag (Min) -> 224 Leistungszuschlag -> 0

* Belagsdaueruntergrenze -> 3 Belagsdauermittelwert -> 5 Belagsdauerobergrenze -> 8

Fallpauschale D

* LDFP -> 1.948 TK -> 1.609 LK -> 339 BD-Zuschlag (Min) -> 230 Leistungszuschlag -> 0

* Belagsdaueruntergrenze -> 2 Belagsdauermittelwert -> 3.5 Belagsdauerobergrenze -> 5

HDG08.01 (Modell 2025)

Maligne Neoplasien des Gastrointestinums

Knoten 1

* Splitmerkmal für Fallpauschale A -> Medizinische Einzelleistungen (MEL) aus der Gruppe LG103

* Splitbedingung für Fallpauschale A -> >0

Fallpauschale A

* Gesamtpunkte -> 4.229 Tageskomponente -> 2.022 Leistungskomponente -> 2.207 Leistungszuschlag -> 0

* Durchschnittliche Tageskomponente -> 546 LK (Filter-/Split-MEL) -> 1.863 LK (Nicht-Filter-MEL) -> 344

* Belagsdaueruntergrenze -> 2 Belagsdauermittelwert -> 3.7 Belagsdauerobergrenze -> 6

Knoten 2

* Splitmerkmal für Fallpauschale B -> Medizinische Einzelleistungen (MEL) aus der Gruppe LG104

* Splitbedingung für Fallpauschale B -> >0

Fallpauschale B

* Gesamtpunkte -> 3.492 Tageskomponente -> 2.326 Leistungskomponente -> 1.166 Leistungszuschlag -> 0

* Durchschnittliche Tageskomponente -> 529 LK (Filter-/Split-MEL) -> 769 LK (Nicht-Filter-MEL) -> 397

* Belagsdaueruntergrenze -> 2 Belagsdauermittelwert -> 4.4 Belagsdauerobergrenze -> 7

Knoten 3

* Splitmerkmal für Knoten 4 -> Hauptdiagnosen aus der Gruppe HG115

* Splitbedingung für Knoten 4 -> >0

Knoten 4

* Splitmerkmal für Fallpauschale C -> Alter

* Splitbedingung für Fallpauschale C -> > 49

Knoten 5

* Splitmerkmal für Fallpauschale E -> Alter

* Splitbedingung für Fallpauschale E -> > 69

Fallpauschale C

* Gesamtpunkte -> 3.244 Tageskomponente -> 2.904 Leistungskomponente -> 340 Leistungszuschlag -> 0

* Durchschnittliche Tageskomponente -> 548 LK (Filter-/Split-MEL) -> 0 LK (Nicht-Filter-MEL) -> 340

* Belagsdaueruntergrenze -> 3 Belagsdauermittelwert -> 5.3 Belagsdauerobergrenze -> 8

Fallpauschale D

* Gesamtpunkte -> 2.747 Tageskomponente -> 2.349 Leistungskomponente -> 398 Leistungszuschlag -> 0

* Durchschnittliche Tageskomponente -> 573 LK (Filter-/Split-MEL) -> 0 LK (Nicht-Filter-MEL) -> 398

* Belagsdaueruntergrenze -> 2 Belagsdauermittelwert -> 4.1 Belagsdauerobergrenze -> 6

HDG08.01 (Modell 2024)

Maligne Neoplasien des Gastrointestinaltrums

Fallpauschale E

* LDFP -> 1.939 TK -> 1.712 LK -> 227 BD-Zuschlag (Min) -> 231 Leistungszuschlag -> 0

* Belagsdaueruntergrenze -> 2 Belagsdauermittelwert -> 3.7 Belagsdauerobergrenze -> 6

Fallpauschale F

* LDFP -> 1.458 TK -> 1.193 LK -> 265 BD-Zuschlag (Min) -> 239 Leistungszuschlag -> 0

* Belagsdaueruntergrenze -> 1 Belagsdauermittelwert -> 2.5 Belagsdauerobergrenze -> 4

HDG08.01 (Modell 2025)

Maligne Neoplasien des Gastrointestinaltrums

Fallpauschale E

* Gesamtpunkte -> 2.748 Tageskomponente -> 2.464 Leistungskomponente -> 284 Leistungszuschlag -> 0

* Durchschnittliche Tageskomponente -> 560 LK (Filter-/Split-MEL) -> 0 LK (Nicht-Filter-MEL) -> 284

* Belagsdaueruntergrenze -> 2 Belagsdauermittelwert -> 4.4 Belagsdauerobergrenze -> 7

Fallpauschale F

* Gesamtpunkte -> 2.307 Tageskomponente -> 2.045 Leistungskomponente -> 262 Leistungszuschlag -> 0

* Durchschnittliche Tageskomponente -> 584 LK (Filter-/Split-MEL) -> 0 LK (Nicht-Filter-MEL) -> 262

* Belagsdaueruntergrenze -> 2 Belagsdauermittelwert -> 3.5 Belagsdauerobergrenze -> 5

HDG08.02 (Modell 2024)

Maligne Neoplasien Leber, Galle, Pankreas

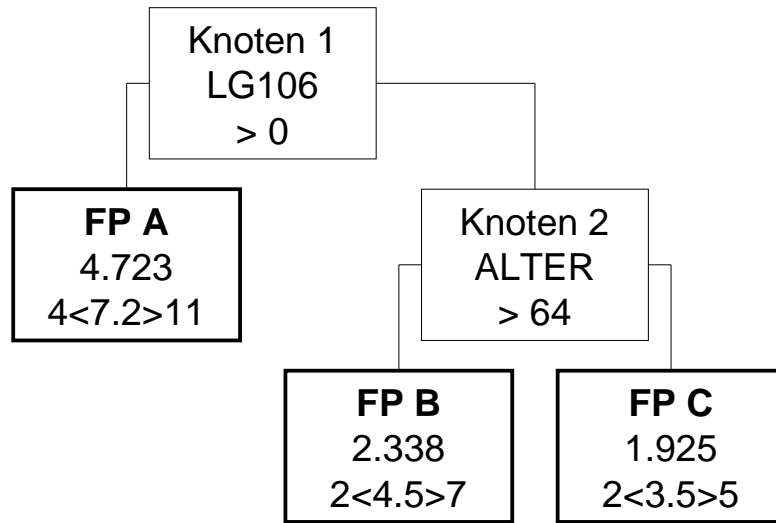

HDG08.02 (Modell 2025)

Maligne Neoplasien Leber, Galle, Pankreas

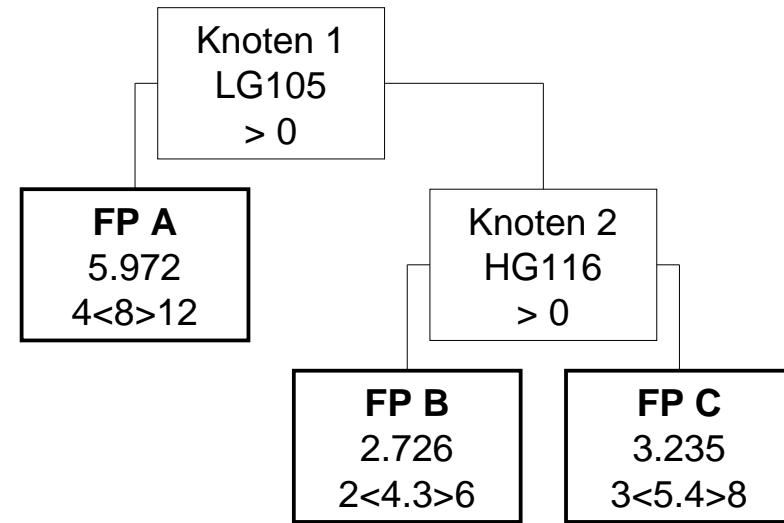

HDG08.02 (Modell 2024)

Maligne Neoplasien Leber, Galle, Pankreas

Knoten 1

* Splitmerkmal für Fallpauschale A -> Medizinische Einzelleistungen (MEL) aus der Gruppe LG106

* Splitbedingung für Fallpauschale A -> >0

Fallpauschale A

* LDFP -> 4.723 TK -> 3.249 LK -> 1.474 BD-Zuschlag (Min) -> 226 Leistungszuschlag -> 0

* Belagsdaueruntergrenze -> 4 Belagsdauermittelwert -> 7.2 Belagsdauerobergrenze -> 11

Knoten 2

* Splitmerkmal für Fallpauschale B -> Alter

* Splitbedingung für Fallpauschale B -> > 64

Fallpauschale B

* LDFP -> 2.338 TK -> 2.067 LK -> 271 BD-Zuschlag (Min) -> 230 Leistungszuschlag -> 0

* Belagsdaueruntergrenze -> 2 Belagsdauermittelwert -> 4.5 Belagsdauerobergrenze -> 7

Fallpauschale C

* LDFP -> 1.925 TK -> 1.605 LK -> 320 BD-Zuschlag (Min) -> 229 Leistungszuschlag -> 0

* Belagsdaueruntergrenze -> 2 Belagsdauermittelwert -> 3.5 Belagsdauerobergrenze -> 5

HDG08.02 (Modell 2025)

Maligne Neoplasien Leber, Galle, Pankreas

Knoten 1

* Splitmerkmal für Fallpauschale A -> Medizinische Einzelleistungen (MEL) aus der Gruppe LG105

* Splitbedingung für Fallpauschale A -> >0

Fallpauschale A

* Gesamtpunkte -> 5.972 Tageskomponente -> 3.915 Leistungskomponente -> 2.057 Leistungszuschlag -> 0

* Durchschnittliche Tageskomponente -> 489 LK (Filter-/Split-MEL) -> 1.511 LK (Nicht-Filter-MEL) -> 546

* Belagsdaueruntergrenze -> 4 Belagsdauermittelwert -> 8 Belagsdauerobergrenze -> 12

Knoten 2

* Splitmerkmal für Fallpauschale B -> Hauptdiagnosen aus der Gruppe HG116

* Splitbedingung für Fallpauschale B -> >0

Fallpauschale B

* Gesamtpunkte -> 2.726 Tageskomponente -> 2.242 Leistungskomponente -> 484 Leistungszuschlag -> 0

* Durchschnittliche Tageskomponente -> 521 LK (Filter-/Split-MEL) -> 0 LK (Nicht-Filter-MEL) -> 484

* Belagsdaueruntergrenze -> 2 Belagsdauermittelwert -> 4.3 Belagsdauerobergrenze -> 6

Fallpauschale C

* Gesamtpunkte -> 3.235 Tageskomponente -> 2.921 Leistungskomponente -> 314 Leistungszuschlag -> 0

* Durchschnittliche Tageskomponente -> 541 LK (Filter-/Split-MEL) -> 0 LK (Nicht-Filter-MEL) -> 314

* Belagsdaueruntergrenze -> 3 Belagsdauermittelwert -> 5.4 Belagsdauerobergrenze -> 8

HDG08.03 (Modell 2024)

Benigne Neoplasien des Gastrointestinaltrakts

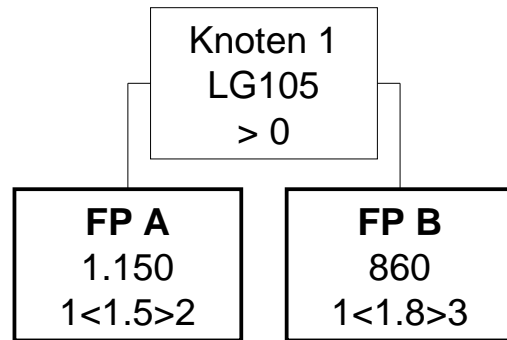

HDG08.03 (Modell 2025)

Benigne Neoplasien des Gastrointestinaltrakts

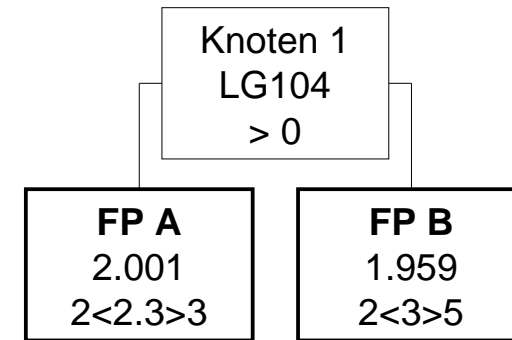

HDG08.03 (Modell 2024)

Benigne Neoplasien des Gastrointestinaltrakts

Knoten 1

* Splitmerkmal für Fallpauschale A -> Medizinische Einzelleistungen (MEL) aus der Gruppe LG105

* Splitbedingung für Fallpauschale A -> >0

Fallpauschale A

* LDFP -> 1.150 TK -> 690 LK -> 460 BD-Zuschlag (Min) -> 230 Leistungszuschlag -> 0

* Belagsdaueruntergrenze -> 1 Belagsdauermittelwert -> 1.5 Belagsdauerobergrenze -> 2

Fallpauschale B

* LDFP -> 860 TK -> 744 LK -> 116 BD-Zuschlag (Min) -> 207 Leistungszuschlag -> 0

* Belagsdaueruntergrenze -> 1 Belagsdauermittelwert -> 1.8 Belagsdauerobergrenze -> 3

HDG08.03 (Modell 2025)

Benigne Neoplasien des Gastrointestinaltrakts

Knoten 1

* Splitmerkmal für Fallpauschale A -> Medizinische Einzelleistungen (MEL) aus der Gruppe LG104

* Splitbedingung für Fallpauschale A -> >0

Fallpauschale A

* Gesamtpunkte -> 2.001 Tageskomponente -> 1.263 Leistungskomponente -> 738 Leistungszuschlag -> 0

* Durchschnittliche Tageskomponente -> 549 LK (Filter-/Split-MEL) -> 646 LK (Nicht-Filter-MEL) -> 92

* Belagsdaueruntergrenze -> 2 Belagsdauermittelwert -> 2.3 Belagsdauerobergrenze -> 3

Fallpauschale B

* Gesamtpunkte -> 1.959 Tageskomponente -> 1.637 Leistungskomponente -> 322 Leistungszuschlag -> 0

* Durchschnittliche Tageskomponente -> 546 LK (Filter-/Split-MEL) -> 0 LK (Nicht-Filter-MEL) -> 322

* Belagsdaueruntergrenze -> 2 Belagsdauermittelwert -> 3 Belagsdauerobergrenze -> 5

HDG08.04 (Modell 2024)

Einfache Affektionen Ösophagus, Magen, Duodenum

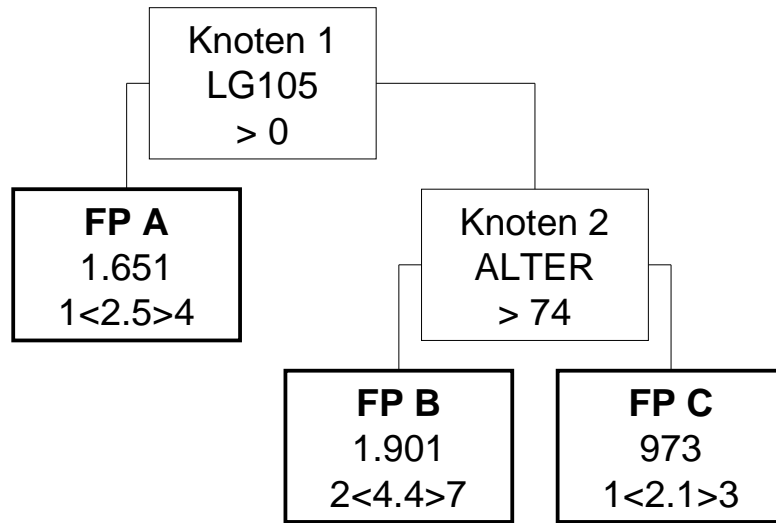

HDG08.04 (Modell 2025)

Einfache Affektionen Ösophagus, Magen, Duodenum

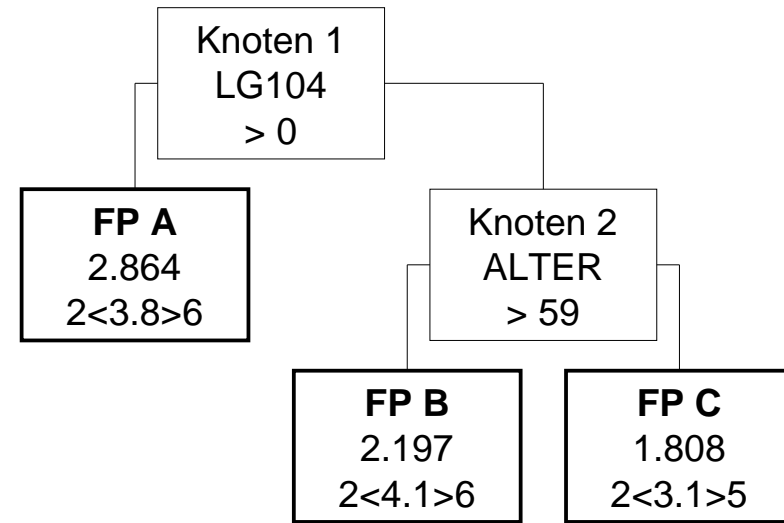

HDG08.04 (Modell 2024)

Einfache Affektionen Ösophagus, Magen, Duodenum

Knoten 1

* Splitmerkmal für Fallpauschale A -> Medizinische Einzelleistungen (MEL) aus der Gruppe LG105

* Splitbedingung für Fallpauschale A -> >0

Fallpauschale A

* LDFFP -> 1.651 TK -> 1.118 LK -> 533 BD-Zuschlag (Min) -> 224 Leistungszuschlag -> 0

* Belagsdaueruntergrenze -> 1 Belagsdauermittelwert -> 2.5 Belagsdauerobergrenze -> 4

Knoten 2

* Splitmerkmal für Fallpauschale B -> Alter

* Splitbedingung für Fallpauschale B -> > 74

Fallpauschale B

* LDFFP -> 1.901 TK -> 1.833 LK -> 68 BD-Zuschlag (Min) -> 208 Leistungszuschlag -> 0

* Belagsdaueruntergrenze -> 2 Belagsdauermittelwert -> 4.4 Belagsdauerobergrenze -> 7

Fallpauschale C

* LDFFP -> 973 TK -> 918 LK -> 55 BD-Zuschlag (Min) -> 219 Leistungszuschlag -> 0

* Belagsdaueruntergrenze -> 1 Belagsdauermittelwert -> 2.1 Belagsdauerobergrenze -> 3

HDG08.04 (Modell 2025)

Einfache Affektionen Ösophagus, Magen, Duodenum

Knoten 1

* Splitmerkmal für Fallpauschale A -> Medizinische Einzelleistungen (MEL) aus der Gruppe LG104

* Splitbedingung für Fallpauschale A -> >0

Fallpauschale A

* Gesamtpunkte -> 2.864 Tageskomponente -> 1.999 Leistungskomponente -> 865 Leistungszuschlag -> 0

* Durchschnittliche Tageskomponente -> 526 LK (Filter-/Split-MEL) -> 745 LK (Nicht-Filter-MEL) -> 120

* Belagsdaueruntergrenze -> 2 Belagsdauermittelwert -> 3.8 Belagsdauerobergrenze -> 6

Knoten 2

* Splitmerkmal für Fallpauschale B -> Alter

* Splitbedingung für Fallpauschale B -> > 59

Fallpauschale B

* Gesamtpunkte -> 2.197 Tageskomponente -> 2.082 Leistungskomponente -> 115 Leistungszuschlag -> 0

* Durchschnittliche Tageskomponente -> 508 LK (Filter-/Split-MEL) -> 0 LK (Nicht-Filter-MEL) -> 115

* Belagsdaueruntergrenze -> 2 Belagsdauermittelwert -> 4.1 Belagsdauerobergrenze -> 6

Fallpauschale C

* Gesamtpunkte -> 1.808 Tageskomponente -> 1.699 Leistungskomponente -> 109 Leistungszuschlag -> 0

* Durchschnittliche Tageskomponente -> 548 LK (Filter-/Split-MEL) -> 0 LK (Nicht-Filter-MEL) -> 109

* Belagsdaueruntergrenze -> 2 Belagsdauermittelwert -> 3.1 Belagsdauerobergrenze -> 5

HDG08.05 (Modell 2024)

Komplizierte Affektionen Ösophagus, Magen, Duodenum

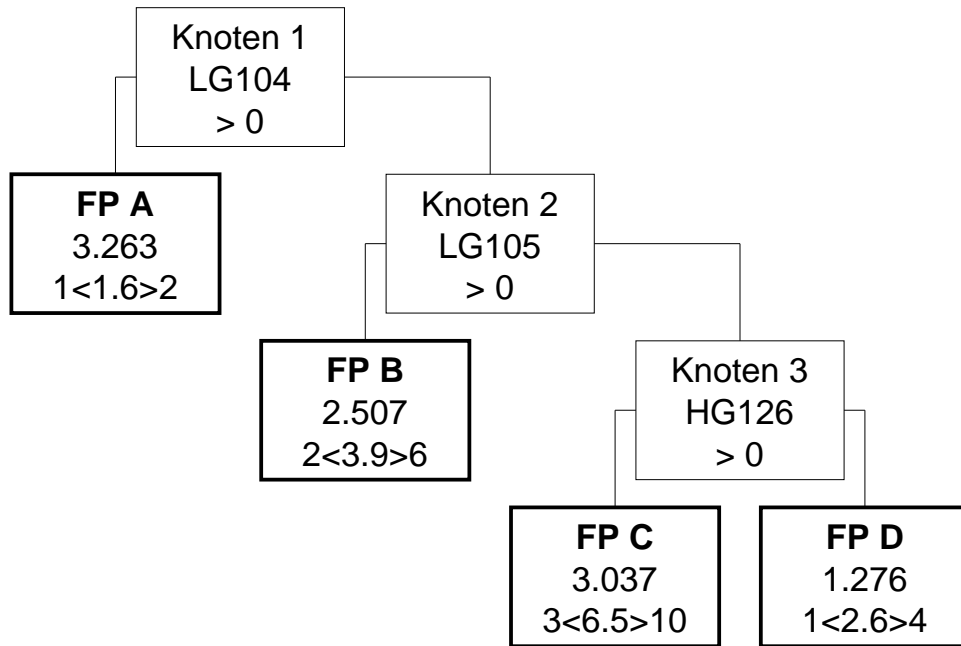

HDG08.05 (Modell 2025)

Komplizierte Affektionen Ösophagus, Magen, Duodenum

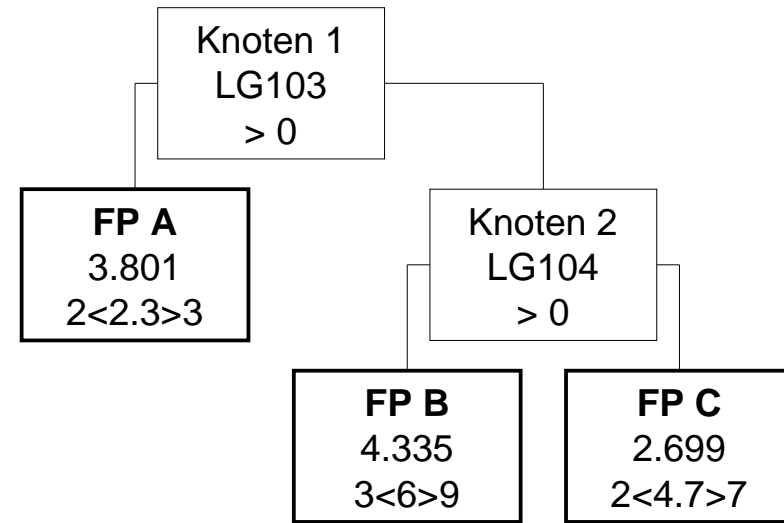

HDG08.05 (Modell 2024)

Komplizierte Affektionen Ösophagus, Magen, Duodenum

Knoten 1

* Splitmerkmal für Fallpauschale A -> Medizinische Einzelleistungen (MEL) aus der Gruppe LG104

* Splitbedingung für Fallpauschale A -> >0

Fallpauschale A

* LDFFP -> 3.263 TK -> 728 LK -> 2.535 BD-Zuschlag (Min) -> 228 Leistungszuschlag -> 0

* Belagsdaueruntergrenze -> 1 Belagsdauermittelwert -> 1.6 Belagsdauerobergrenze -> 2

Knoten 2

* Splitmerkmal für Fallpauschale B -> Medizinische Einzelleistungen (MEL) aus der Gruppe LG105

* Splitbedingung für Fallpauschale B -> >0

Fallpauschale B

* LDFFP -> 2.507 TK -> 1.858 LK -> 649 BD-Zuschlag (Min) -> 238 Leistungszuschlag -> 0

* Belagsdaueruntergrenze -> 2 Belagsdauermittelwert -> 3.9 Belagsdauerobergrenze -> 6

Knoten 3

* Splitmerkmal für Fallpauschale C -> Hauptdiagnosen aus der Gruppe HG126

* Splitbedingung für Fallpauschale C -> >0

Fallpauschale C

* LDFFP -> 3.037 TK -> 2.949 LK -> 88 BD-Zuschlag (Min) -> 227 Leistungszuschlag -> 0

* Belagsdaueruntergrenze -> 3 Belagsdauermittelwert -> 6.5 Belagsdauerobergrenze -> 10

Fallpauschale D

* LDFFP -> 1.276 TK -> 1.220 LK -> 56 BD-Zuschlag (Min) -> 235 Leistungszuschlag -> 0

* Belagsdaueruntergrenze -> 1 Belagsdauermittelwert -> 2.6 Belagsdauerobergrenze -> 4

HDG08.05 (Modell 2025)

Komplizierte Affektionen Ösophagus, Magen, Duodenum

Knoten 1

* Splitmerkmal für Fallpauschale A -> Medizinische Einzelleistungen (MEL) aus der Gruppe LG103

* Splitbedingung für Fallpauschale A -> >0

Fallpauschale A

* Gesamtpunkte -> 3.801 Tageskomponente -> 1.237 Leistungskomponente -> 2.564 Leistungszuschlag -> 0

* Durchschnittliche Tageskomponente -> 538 LK (Filter-/Split-MEL) -> 2.480 LK (Nicht-Filter-MEL) -> 84

* Belagsdaueruntergrenze -> 2 Belagsdauermittelwert -> 2.3 Belagsdauerobergrenze -> 3

Knoten 2

* Splitmerkmal für Fallpauschale B -> Medizinische Einzelleistungen (MEL) aus der Gruppe LG104

* Splitbedingung für Fallpauschale B -> >0

Fallpauschale B

* Gesamtpunkte -> 4.335 Tageskomponente -> 3.177 Leistungskomponente -> 1.158 Leistungszuschlag -> 0

* Durchschnittliche Tageskomponente -> 530 LK (Filter-/Split-MEL) -> 1.030 LK (Nicht-Filter-MEL) -> 128

* Belagsdaueruntergrenze -> 3 Belagsdauermittelwert -> 6 Belagsdauerobergrenze -> 9

Fallpauschale C

* Gesamtpunkte -> 2.699 Tageskomponente -> 2.586 Leistungskomponente -> 113 Leistungszuschlag -> 0

* Durchschnittliche Tageskomponente -> 550 LK (Filter-/Split-MEL) -> 0 LK (Nicht-Filter-MEL) -> 113

* Belagsdaueruntergrenze -> 2 Belagsdauermittelwert -> 4.7 Belagsdauerobergrenze -> 7

HDG08.06 (Modell 2024)

Appendicitis und Darmdivertikel

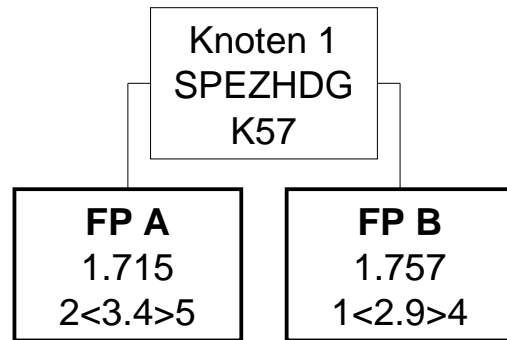

HDG08.06 (Modell 2025)

Appendicitis und Darmdivertikel

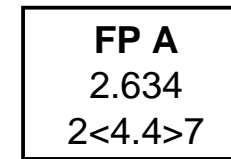

HDG08.06 (Modell 2024)

Appendicitis und Darmdivertikel

Knoten 1

* Splitmerkmal für Fallpauschale A -> Spezielle Hauptdiagnose (3-stellig)

* Splitbedingung für Fallpauschale A -> K57 Divertikulose des Dünndarmes mit Perforation und Abszess

Fallpauschale A

* LDFP -> 1.715 TK -> 1.569 LK -> 146 BD-Zuschlag (Min) -> 231 Leistungszuschlag -> 0

* Belagsdaueruntergrenze -> 2 Belagsdauermitelwert -> 3.4 Belagsdauerobergrenze -> 5

Fallpauschale B

* LDFP -> 1.757 TK -> 1.695 LK -> 62 BD-Zuschlag (Min) -> 292 Leistungszuschlag -> 0

* Belagsdaueruntergrenze -> 1 Belagsdauermitelwert -> 2.9 Belagsdauerobergrenze -> 4

HDG08.06 (Modell 2025)

Appendicitis und Darmdivertikel

Fallpauschale A

* Gesamtpunkte -> 2.634 Tageskomponente -> 2.454 Leistungskomponente -> 180 Leistungszuschlag -> 0

* Durchschnittliche Tageskomponente -> 558 LK (Filter-/Split-MEL) -> 0 LK (Nicht-Filter-MEL) -> 180

* Belagsdaueruntergrenze -> 2 Belagsdauermitelwert -> 4.4 Belagsdauerobergrenze -> 7

HDG08.07 (Modell 2024)

Komplizierte abdominale Hernien

FP A

1.450

1<2.7>4

HDG08.07 (Modell 2025)

Komplizierte abdominale Hernien

FP A

2.617

2<4>6

HDG08.07 (Modell 2024)

Komplizierte abdominale Hernien

Fallpauschale A

* LDFP -> 1.450 TK -> 1.389 LK -> 61 BD-Zuschlag (Min) -> 257 Leistungszuschlag -> 0

* Belagsdaueruntergrenze -> 1 Belagsdauermittelwert -> 2.7 Belagsdauerobergrenze -> 4

HDG08.07 (Modell 2025)

Komplizierte abdominale Hernien

Fallpauschale A

* Gesamtpunkte -> 2.617 Tageskomponente -> 2.497 Leistungskomponente -> 120 Leistungszuschlag -> 0

* Durchschnittliche Tageskomponente -> 624 LK (Filter-/Split-MEL) -> 0 LK (Nicht-Filter-MEL) -> 120

* Belagsdaueruntergrenze -> 2 Belagsdauermittelwert -> 4 Belagsdauerobergrenze -> 6

HDG08.08 (Modell 2024)

Chronisch entzündliche Darmerkrankung

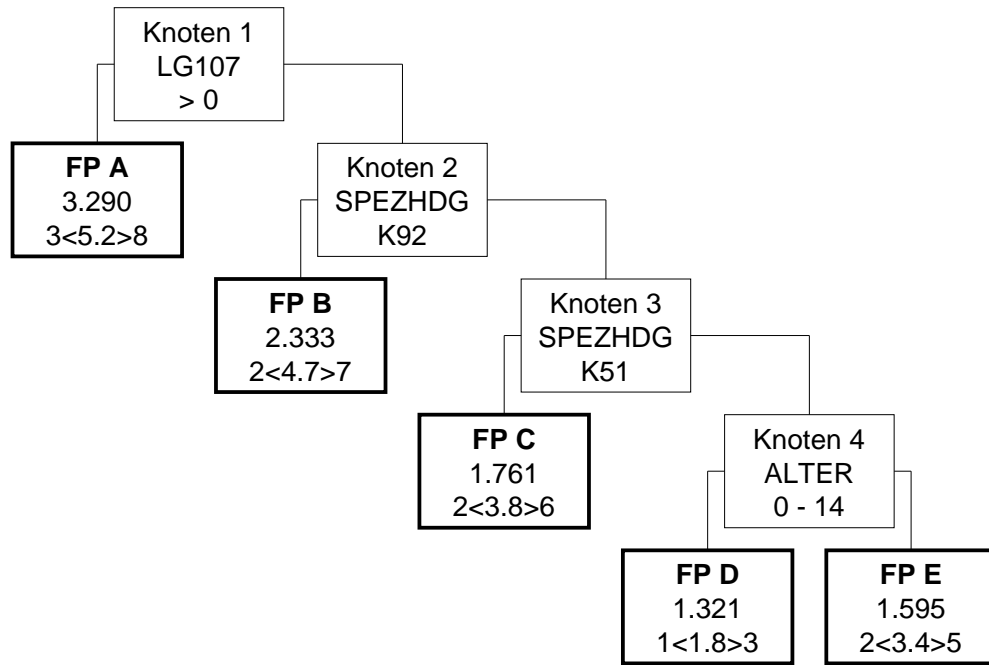

HDG08.08 (Modell 2025)

Chronisch entzündliche Darmerkrankung

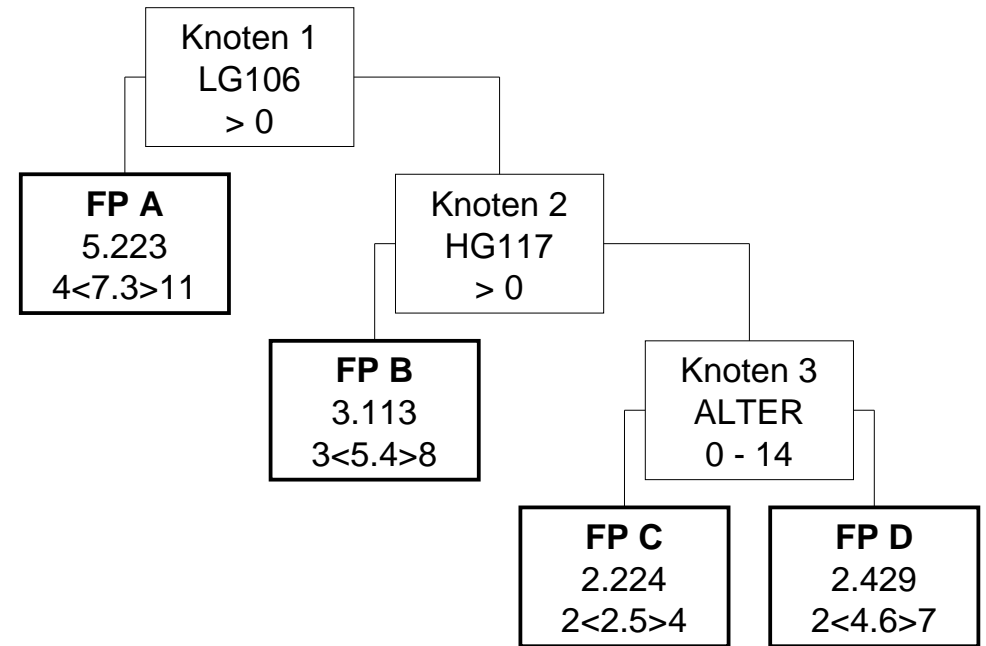

HDG08.08 (Modell 2024)

Chronisch entzündliche Darmerkrankung

Knoten 1

* Splitmerkmal für Fallpauschale A -> Medizinische Einzelleistungen (MEL) aus der Gruppe LG107

* Splitbedingung für Fallpauschale A -> >0

Fallpauschale A

* LDFFP -> 3.290 TK -> 2.273 LK -> 1.017 BD-Zuschlag (Min) -> 219 Leistungszuschlag -> 0

* Belagsdaueruntergrenze -> 3 Belagsdauermittelwert -> 5.2 Belagsdauerobergrenze -> 8

Knoten 2

* Splitmerkmal für Fallpauschale B -> Spezielle Hauptdiagnose (3-stellig)

* Splitbedingung für Fallpauschale B -> K92 Hämatemesis

Fallpauschale B

* LDFFP -> 2.333 TK -> 2.172 LK -> 161 BD-Zuschlag (Min) -> 231 Leistungszuschlag -> 0

* Belagsdaueruntergrenze -> 2 Belagsdauermittelwert -> 4.7 Belagsdauerobergrenze -> 7

Knoten 3

* Splitmerkmal für Fallpauschale C -> Spezielle Hauptdiagnose (3-stellig)

* Splitbedingung für Fallpauschale C -> K51 Ulzeröse (chronische) Pankolitis

Fallpauschale C

* LDFFP -> 1.761 TK -> 1.664 LK -> 97 BD-Zuschlag (Min) -> 219 Leistungszuschlag -> 0

* Belagsdaueruntergrenze -> 2 Belagsdauermittelwert -> 3.8 Belagsdauerobergrenze -> 6

Knoten 4

* Splitmerkmal für Fallpauschale D -> Alter

* Splitbedingung für Fallpauschale D -> 0 - 14

Fallpauschale D

* LDFFP -> 1.321 TK -> 1.293 LK -> 28 BD-Zuschlag (Min) -> 359 Leistungszuschlag -> 0

* Belagsdaueruntergrenze -> 1 Belagsdauermittelwert -> 1.8 Belagsdauerobergrenze -> 3

Fallpauschale E

* LDFFP -> 1.595 TK -> 1.502 LK -> 93 BD-Zuschlag (Min) -> 221 Leistungszuschlag -> 0

* Belagsdaueruntergrenze -> 2 Belagsdauermittelwert -> 3.4 Belagsdauerobergrenze -> 5

HDG08.08 (Modell 2025)

Chronisch entzündliche Darmerkrankung

Knoten 1

* Splitmerkmal für Fallpauschale A -> Medizinische Einzelleistungen (MEL) aus der Gruppe LG106

* Splitbedingung für Fallpauschale A -> >0

Fallpauschale A

* Gesamtpunkte -> 5.223 Tageskomponente -> 3.780 Leistungskomponente -> 1.443 Leistungszuschlag -> 0

* Durchschnittliche Tageskomponente -> 518 LK (Filter-/Split-MEL) -> 1.028 LK (Nicht-Filter-MEL) -> 415

* Belagsdaueruntergrenze -> 4 Belagsdauermittelwert -> 7.3 Belagsdauerobergrenze -> 11

Knoten 2

* Splitmerkmal für Fallpauschale B -> Hauptdiagnosen aus der Gruppe HG117

* Splitbedingung für Fallpauschale B -> >0

Fallpauschale B

* Gesamtpunkte -> 3.113 Tageskomponente -> 2.828 Leistungskomponente -> 285 Leistungszuschlag -> 0

* Durchschnittliche Tageskomponente -> 524 LK (Filter-/Split-MEL) -> 0 LK (Nicht-Filter-MEL) -> 285

* Belagsdaueruntergrenze -> 3 Belagsdauermittelwert -> 5.4 Belagsdauerobergrenze -> 8

Knoten 3

* Splitmerkmal für Fallpauschale C -> Alter

* Splitbedingung für Fallpauschale C -> 0 - 14

Fallpauschale C

* Gesamtpunkte -> 2.224 Tageskomponente -> 2.187 Leistungskomponente -> 37 Leistungszuschlag -> 0

* Durchschnittliche Tageskomponente -> 875 LK (Filter-/Split-MEL) -> 0 LK (Nicht-Filter-MEL) -> 37

* Belagsdaueruntergrenze -> 2 Belagsdauermittelwert -> 2.5 Belagsdauerobergrenze -> 4

Fallpauschale D

* Gesamtpunkte -> 2.429 Tageskomponente -> 2.277 Leistungskomponente -> 152 Leistungszuschlag -> 0

* Durchschnittliche Tageskomponente -> 495 LK (Filter-/Split-MEL) -> 0 LK (Nicht-Filter-MEL) -> 152

* Belagsdaueruntergrenze -> 2 Belagsdauermittelwert -> 4.6 Belagsdauerobergrenze -> 7

HDG08.09 (Modell 2024)

Malabsorption

FP A

1.225

1<2.3>3

HDG08.09 (Modell 2025)

Malabsorption

FP A

2.983

3<5.2>8

HDG08.09 (Modell 2024)

Malabsorption

Fallpauschale A

* LDFP -> 1.225 TK -> 1.151 LK -> 74 BD-Zuschlag (Min) -> 250 Leistungszuschlag -> 0

* Belagsdaueruntergrenze -> 1 Belagsdauermittelwert -> 2.3 Belagsdauerobergrenze -> 3

HDG08.09 (Modell 2025)

Malabsorption

Fallpauschale A

* Gesamtpunkte -> 2.983 Tageskomponente -> 2.756 Leistungskomponente -> 227 Leistungszuschlag -> 0

* Durchschnittliche Tageskomponente -> 530 LK (Filter-/Split-MEL) -> 0 LK (Nicht-Filter-MEL) -> 227

* Belagsdaueruntergrenze -> 3 Belagsdauermittelwert -> 5.2 Belagsdauerobergrenze -> 8

HDG08.10 (Modell 2024)

Komplizierte Darmerkrankungen

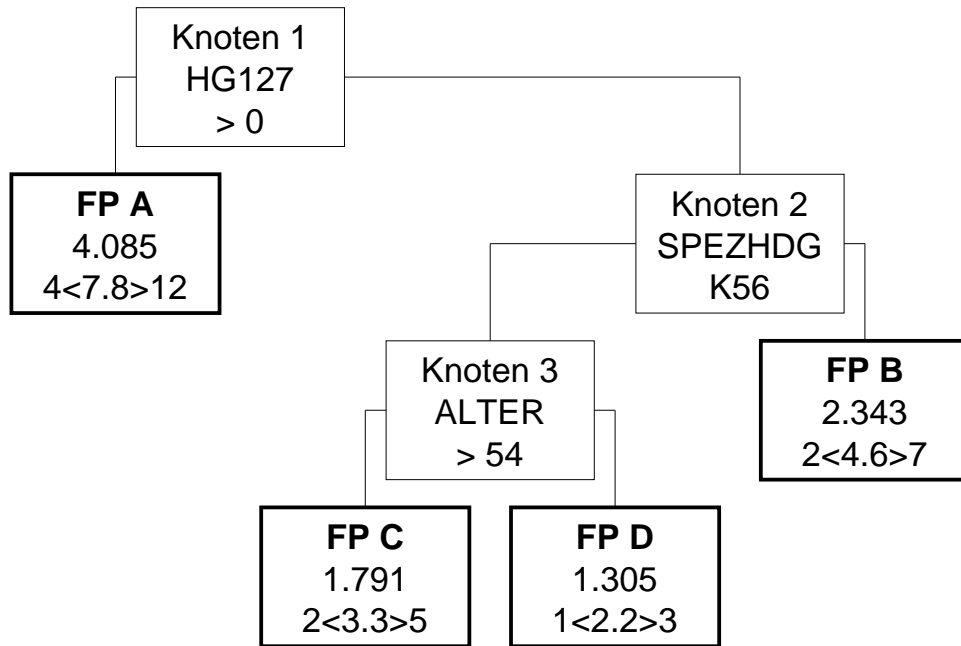

HDG08.10 (Modell 2025)

Komplizierte Darmerkrankungen

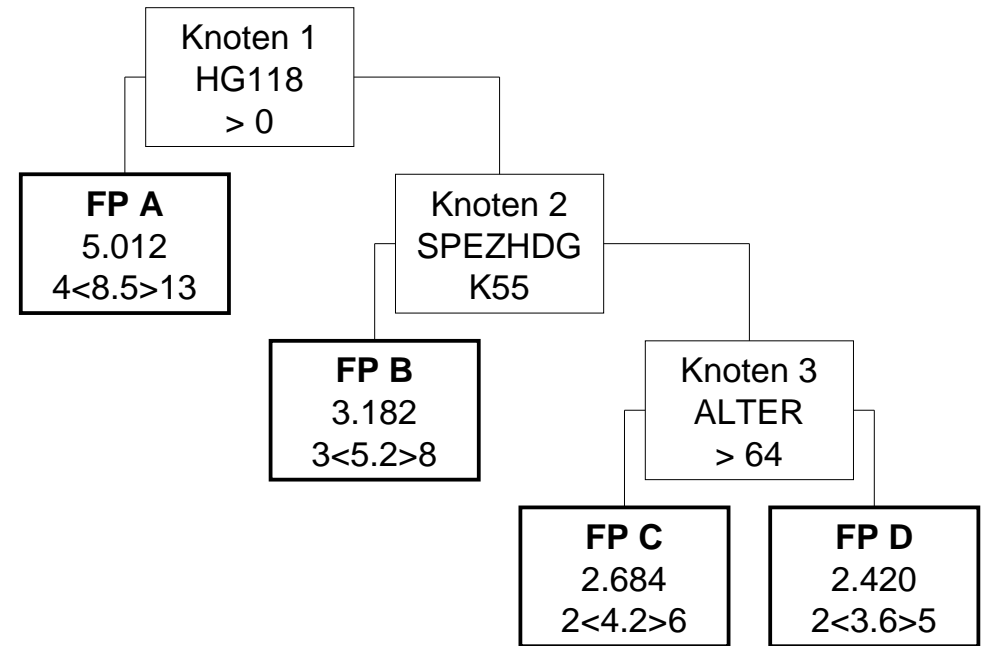

HDG08.10 (Modell 2024)

Komplizierte Darmerkrankungen

Knoten 1

* Splitmerkmal für Fallpauschale A -> Hauptdiagnosen aus der Gruppe HG127

* Splitbedingung für Fallpauschale A -> >0

Fallpauschale A

* LDFP -> 4.085 TK -> 3.730 LK -> 355 BD-Zuschlag (Min) -> 239 Leistungszuschlag -> 0

* Belagsdaueruntergrenze -> 4 Belagsdauermittelwert -> 7.8 Belagsdauerobergrenze -> 12

Knoten 2

* Splitmerkmal für Knoten 3 -> Spezielle Hauptdiagnose (3-stellig)

* Splitbedingung für Knoten 3 -> K56 Paralytischer Ileus

Knoten 3

* Splitmerkmal für Fallpauschale C -> Alter

* Splitbedingung für Fallpauschale C -> > 54

Fallpauschale B

* LDFP -> 2.343 TK -> 2.081 LK -> 262 BD-Zuschlag (Min) -> 226 Leistungszuschlag -> 0

* Belagsdaueruntergrenze -> 2 Belagsdauermittelwert -> 4.6 Belagsdauerobergrenze -> 7

Fallpauschale C

* LDFP -> 1.791 TK -> 1.673 LK -> 118 BD-Zuschlag (Min) -> 253 Leistungszuschlag -> 0

* Belagsdaueruntergrenze -> 2 Belagsdauermittelwert -> 3.3 Belagsdauerobergrenze -> 5

Fallpauschale D

* LDFP -> 1.305 TK -> 1.223 LK -> 82 BD-Zuschlag (Min) -> 278 Leistungszuschlag -> 0

* Belagsdaueruntergrenze -> 1 Belagsdauermittelwert -> 2.2 Belagsdauerobergrenze -> 3

HDG08.10 (Modell 2025)

Komplizierte Darmerkrankungen

Knoten 1

* Splitmerkmal für Fallpauschale A -> Hauptdiagnosen aus der Gruppe HG118

* Splitbedingung für Fallpauschale A -> >0

Fallpauschale A

* Gesamtpunkte -> 5.012 Tageskomponente -> 4.611 Leistungskomponente -> 401 Leistungszuschlag -> 0

* Durchschnittliche Tageskomponente -> 542 LK (Filter-/Split-MEL) -> 0 LK (Nicht-Filter-MEL) -> 401

* Belagsdaueruntergrenze -> 4 Belagsdauermittelwert -> 8.5 Belagsdauerobergrenze -> 13

Knoten 2

* Splitmerkmal für Fallpauschale B -> Spezielle Hauptdiagnose (3-stellig)

* Splitbedingung für Fallpauschale B -> K55 Akute Gefäßkrankheiten des Darms

Fallpauschale B

* Gesamtpunkte -> 3.182 Tageskomponente -> 2.666 Leistungskomponente -> 516 Leistungszuschlag -> 0

* Durchschnittliche Tageskomponente -> 513 LK (Filter-/Split-MEL) -> 0 LK (Nicht-Filter-MEL) -> 516

* Belagsdaueruntergrenze -> 3 Belagsdauermittelwert -> 5.2 Belagsdauerobergrenze -> 8

Knoten 3

* Splitmerkmal für Fallpauschale C -> Alter

* Splitbedingung für Fallpauschale C -> > 64

Fallpauschale C

* Gesamtpunkte -> 2.684 Tageskomponente -> 2.536 Leistungskomponente -> 148 Leistungszuschlag -> 0

* Durchschnittliche Tageskomponente -> 604 LK (Filter-/Split-MEL) -> 0 LK (Nicht-Filter-MEL) -> 148

* Belagsdaueruntergrenze -> 2 Belagsdauermittelwert -> 4.2 Belagsdauerobergrenze -> 6

Fallpauschale D

* Gesamtpunkte -> 2.420 Tageskomponente -> 2.272 Leistungskomponente -> 148 Leistungszuschlag -> 0

* Durchschnittliche Tageskomponente -> 631 LK (Filter-/Split-MEL) -> 0 LK (Nicht-Filter-MEL) -> 148

* Belagsdaueruntergrenze -> 2 Belagsdauermittelwert -> 3.6 Belagsdauerobergrenze -> 5

HDG08.11 (Modell 2024)

Sonstige Magen-Darm Affektionen

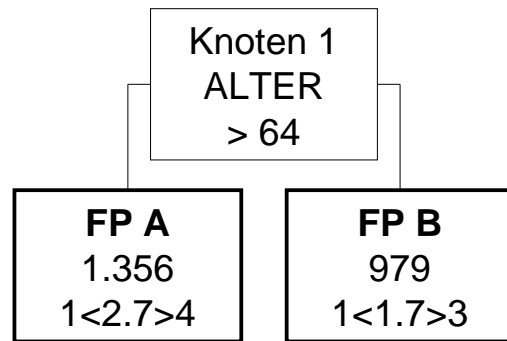

HDG08.11 (Modell 2025)

Sonstige Magen-Darm Affektionen

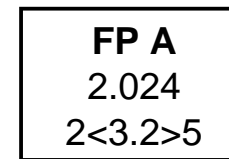

HDG08.11 (Modell 2024)

Sonstige Magen-Darm Affektionen

Knoten 1

* Splitmerkmal für Fallpauschale A -> Alter

* Splitbedingung für Fallpauschale A -> > 64

Fallpauschale A

* LDFP -> 1.356 TK -> 1.281 LK -> 75 BD-Zuschlag (Min) -> 237 Leistungszuschlag -> 0

* Belagsdaueruntergrenze -> 1 Belagsdauermitelwert -> 2.7 Belagsdauerobergrenze -> 4

Fallpauschale B

* LDFP -> 979 TK -> 926 LK -> 53 BD-Zuschlag (Min) -> 272 Leistungszuschlag -> 0

* Belagsdaueruntergrenze -> 1 Belagsdauermitelwert -> 1.7 Belagsdauerobergrenze -> 3

HDG08.11 (Modell 2025)

Sonstige Magen-Darm Affektionen

Fallpauschale A

* Gesamtpunkte -> 2.024 Tageskomponente -> 1.878 Leistungskomponente -> 146 Leistungszuschlag -> 0

* Durchschnittliche Tageskomponente -> 587 LK (Filter-/Split-MEL) -> 0 LK (Nicht-Filter-MEL) -> 146

* Belagsdaueruntergrenze -> 2 Belagsdauermitelwert -> 3.2 Belagsdauerobergrenze -> 5

HDG08.12 (Modell 2024)

Komplizierte anorektale Erkrankungen

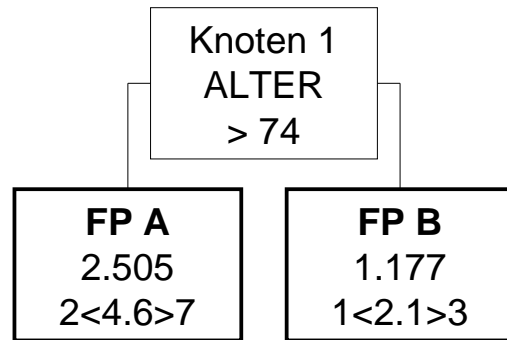

HDG08.12 (Modell 2025)

Komplizierte anorektale Erkrankungen

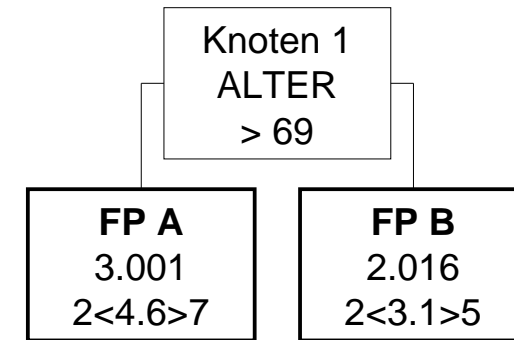

HDG08.12 (Modell 2024)

Komplizierte anorektale Erkrankungen

Knoten 1

* Splitmerkmal für Fallpauschale A -> Alter

* Splitbedingung für Fallpauschale A -> > 74

Fallpauschale A

* LDFFP -> 2.505 TK -> 2.390 LK -> 115 BD-Zuschlag (Min) -> 260 Leistungszuschlag -> 0

* Belagsdaueruntergrenze -> 2 Belagsdauermittelwert -> 4.6 Belagsdauerobergrenze -> 7

Fallpauschale B

* LDFFP -> 1.177 TK -> 1.105 LK -> 72 BD-Zuschlag (Min) -> 263 Leistungszuschlag -> 0

* Belagsdaueruntergrenze -> 1 Belagsdauermittelwert -> 2.1 Belagsdauerobergrenze -> 3

HDG08.12 (Modell 2025)

Komplizierte anorektale Erkrankungen

Knoten 1

* Splitmerkmal für Fallpauschale A -> Alter

* Splitbedingung für Fallpauschale A -> > 69

Fallpauschale A

* Gesamtpunkte -> 3.001 Tageskomponente -> 2.823 Leistungskomponente -> 178 Leistungszuschlag -> 0

* Durchschnittliche Tageskomponente -> 614 LK (Filter-/Split-MEL) -> 0 LK (Nicht-Filter-MEL) -> 178

* Belagsdaueruntergrenze -> 2 Belagsdauermittelwert -> 4.6 Belagsdauerobergrenze -> 7

Fallpauschale B

* Gesamtpunkte -> 2.016 Tageskomponente -> 1.876 Leistungskomponente -> 140 Leistungszuschlag -> 0

* Durchschnittliche Tageskomponente -> 605 LK (Filter-/Split-MEL) -> 0 LK (Nicht-Filter-MEL) -> 140

* Belagsdaueruntergrenze -> 2 Belagsdauermittelwert -> 3.1 Belagsdauerobergrenze -> 5

HDG08.13 (Modell 2024)

Andere anorektale Erkrankungen

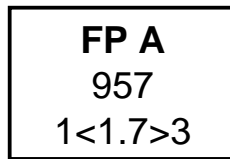

HDG08.13 (Modell 2025)

Andere anorektale Erkrankungen

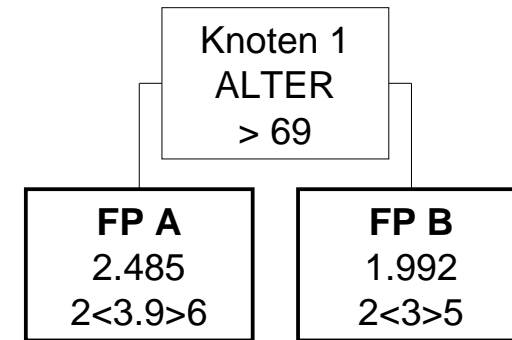

HDG08.13 (Modell 2024)

Andere anorektale Erkrankungen

Fallpauschale A

* LDFP -> 957 TK -> 828 LK -> 129 BD-Zuschlag (Min) -> 244 Leistungszuschlag -> 0

* Belagsdaueruntergrenze -> 1 Belagsdauermittelwert -> 1.7 Belagsdauerobergrenze -> 3

HDG08.13 (Modell 2025)

Andere anorektale Erkrankungen

Knoten 1

* Splitmerkmal für Fallpauschale A -> Alter

* Splitbedingung für Fallpauschale A -> > 69

Fallpauschale A

* Gesamtpunkte -> 2.485 Tageskomponente -> 2.230 Leistungskomponente -> 255 Leistungszuschlag -> 0

* Durchschnittliche Tageskomponente -> 572 LK (Filter-/Split-MEL) -> 0 LK (Nicht-Filter-MEL) -> 255

* Belagsdaueruntergrenze -> 2 Belagsdauermittelwert -> 3.9 Belagsdauerobergrenze -> 6

Fallpauschale B

* Gesamtpunkte -> 1.992 Tageskomponente -> 1.792 Leistungskomponente -> 200 Leistungszuschlag -> 0

* Durchschnittliche Tageskomponente -> 597 LK (Filter-/Split-MEL) -> 0 LK (Nicht-Filter-MEL) -> 200

* Belagsdaueruntergrenze -> 2 Belagsdauermittelwert -> 3 Belagsdauerobergrenze -> 5

HDG08.14 (Modell 2024)

Akute Hepatitis

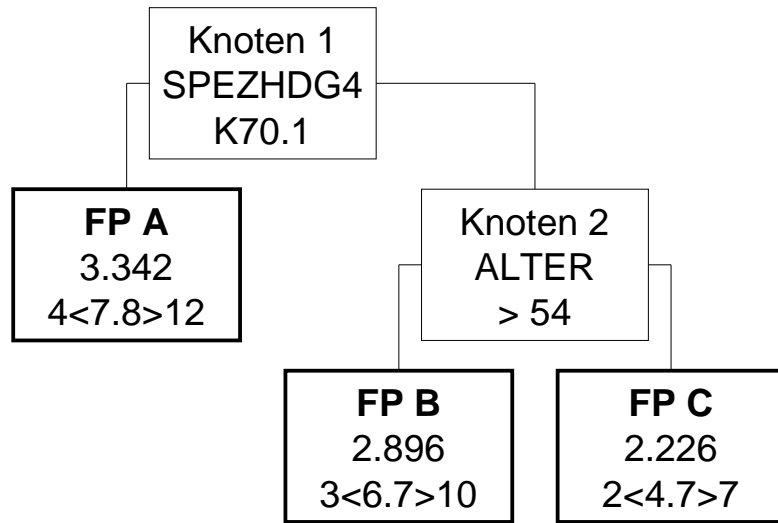

HDG08.14 (Modell 2025)

Akute Hepatitis

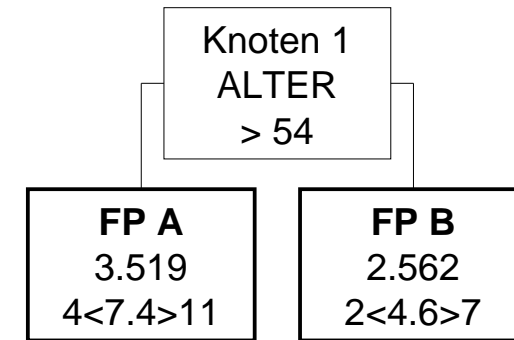

HDG08.14 (Modell 2024)

Akute Hepatitis

Knoten 1

* Splitmerkmal für Fallpauschale A -> Spezielle Hauptdiagnose (4-stellig)

* Splitbedingung für Fallpauschale A -> K70.1 Alkoholische Hepatitis

Fallpauschale A

* LDFP -> 3.342 TK -> 3.198 LK -> 144 BD-Zuschlag (Min) -> 205 Leistungszuschlag -> 0

* Belagsdaueruntergrenze -> 4 Belagsdauermittelwert -> 7.8 Belagsdauerobergrenze -> 12

Knoten 2

* Splitmerkmal für Fallpauschale B -> Alter

* Splitbedingung für Fallpauschale B -> > 54

Fallpauschale B

* LDFP -> 2.896 TK -> 2.716 LK -> 180 BD-Zuschlag (Min) -> 203 Leistungszuschlag -> 0

* Belagsdaueruntergrenze -> 3 Belagsdauermittelwert -> 6.7 Belagsdauerobergrenze -> 10

Fallpauschale C

* LDFP -> 2.226 TK -> 2.108 LK -> 118 BD-Zuschlag (Min) -> 224 Leistungszuschlag -> 0

* Belagsdaueruntergrenze -> 2 Belagsdauermittelwert -> 4.7 Belagsdauerobergrenze -> 7

HDG08.14 (Modell 2025)

Akute Hepatitis

Knoten 1

* Splitmerkmal für Fallpauschale A -> Alter

* Splitbedingung für Fallpauschale A -> > 54

Fallpauschale A

* Gesamtpunkte -> 3.519 Tageskomponente -> 3.348 Leistungskomponente -> 171 Leistungszuschlag -> 0

* Durchschnittliche Tageskomponente -> 452 LK (Filter-/Split-MEL) -> 0 LK (Nicht-Filter-MEL) -> 171

* Belagsdaueruntergrenze -> 4 Belagsdauermittelwert -> 7.4 Belagsdauerobergrenze -> 11

Fallpauschale B

* Gesamtpunkte -> 2.562 Tageskomponente -> 2.447 Leistungskomponente -> 115 Leistungszuschlag -> 0

* Durchschnittliche Tageskomponente -> 532 LK (Filter-/Split-MEL) -> 0 LK (Nicht-Filter-MEL) -> 115

* Belagsdaueruntergrenze -> 2 Belagsdauermittelwert -> 4.6 Belagsdauerobergrenze -> 7

HDG08.15 (Modell 2024)

Erkrankungen von Leber, Galle, Pankreas

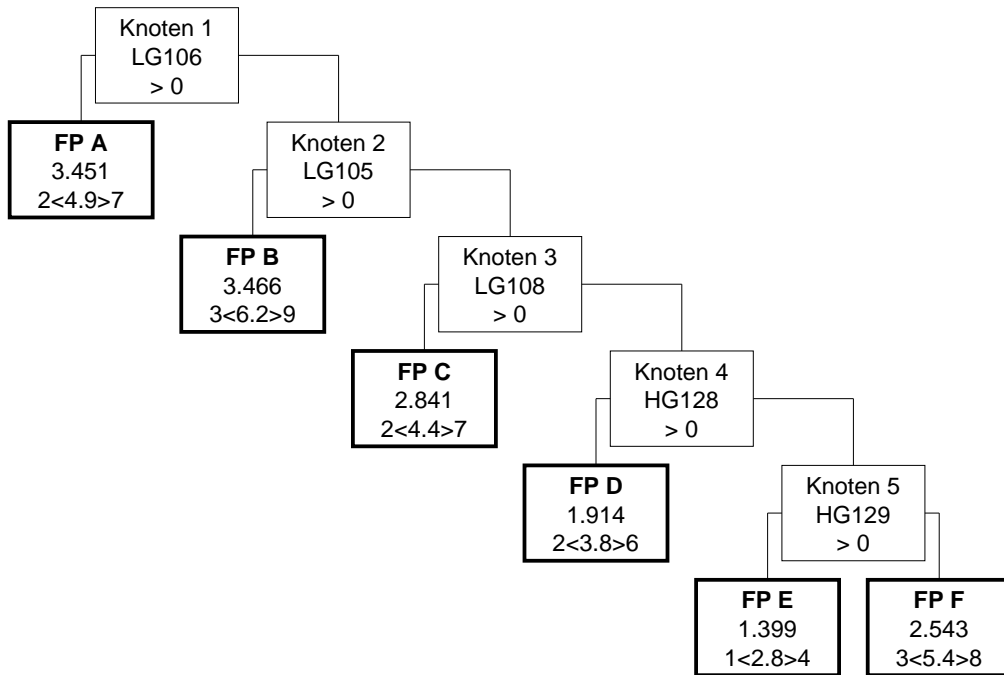

HDG08.15 (Modell 2025)

Erkrankungen von Leber, Galle, Pankreas

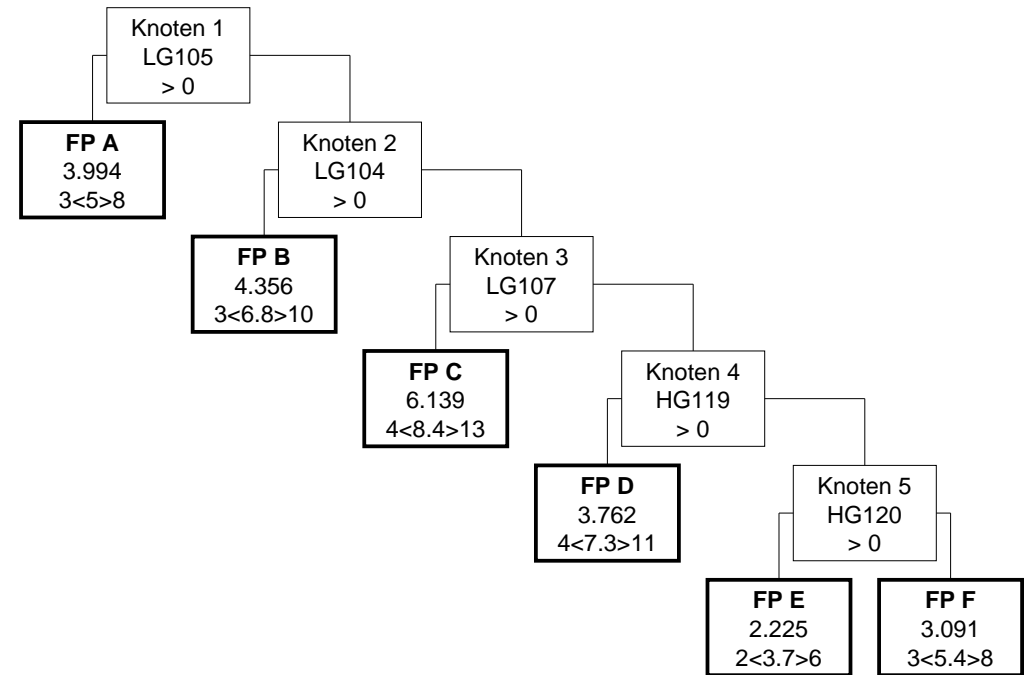

HDG08.15 (Modell 2024)

Erkrankungen von Leber, Galle, Pankreas

Knoten 1

* Splitmerkmal für Fallpauschale A -> Medizinische Einzelleistungen (MEL) aus der Gruppe LG106

* Splitbedingung für Fallpauschale A -> >0

Fallpauschale A

* LDFP -> 3.451 TK -> 2.233 LK -> 1.218 BD-Zuschlag (Min) -> 228 Leistungszuschlag -> 0

* Belagsdaueruntergrenze -> 2 Belagsdauermittelwert -> 4.9 Belagsdauerobergrenze -> 7

Knoten 2

* Splitmerkmal für Fallpauschale B -> Medizinische Einzelleistungen (MEL) aus der Gruppe LG105

* Splitbedingung für Fallpauschale B -> >0

Fallpauschale B

* LDFP -> 3.466 TK -> 2.821 LK -> 645 BD-Zuschlag (Min) -> 228 Leistungszuschlag -> 0

* Belagsdaueruntergrenze -> 3 Belagsdauermittelwert -> 6.2 Belagsdauerobergrenze -> 9

Knoten 3

* Splitmerkmal für Fallpauschale C -> Medizinische Einzelleistungen (MEL) aus der Gruppe LG108

* Splitbedingung für Fallpauschale C -> >0

Fallpauschale C

* LDFP -> 2.841 TK -> 1.892 LK -> 949 BD-Zuschlag (Min) -> 215 Leistungszuschlag -> 0

* Belagsdaueruntergrenze -> 2 Belagsdauermittelwert -> 4.4 Belagsdauerobergrenze -> 7

Knoten 4

* Splitmerkmal für Fallpauschale D -> Hauptdiagnosen aus der Gruppe HG128

* Splitbedingung für Fallpauschale D -> >0

Fallpauschale D

* LDFP -> 1.914 TK -> 1.790 LK -> 124 BD-Zuschlag (Min) -> 236 Leistungszuschlag -> 0

* Belagsdaueruntergrenze -> 2 Belagsdauermittelwert -> 3.8 Belagsdauerobergrenze -> 6

Knoten 5

* Splitmerkmal für Fallpauschale E -> Hauptdiagnosen aus der Gruppe HG129

* Splitbedingung für Fallpauschale E -> >0

HDG08.15 (Modell 2025)

Erkrankungen von Leber, Galle, Pankreas

Knoten 1

* Splitmerkmal für Fallpauschale A -> Medizinische Einzelleistungen (MEL) aus der Gruppe LG105

* Splitbedingung für Fallpauschale A -> >0

Fallpauschale A

* Gesamtpunkte -> 3.994 Tageskomponente -> 2.463 Leistungskomponente -> 1.531 Leistungszuschlag -> 0

* Durchschnittliche Tageskomponente -> 493 LK (Filter-/Split-MEL) -> 1.268 LK (Nicht-Filter-MEL) -> 263

* Belagsdaueruntergrenze -> 3 Belagsdauermittelwert -> 5 Belagsdauerobergrenze -> 8

Knoten 2

* Splitmerkmal für Fallpauschale B -> Medizinische Einzelleistungen (MEL) aus der Gruppe LG104

* Splitbedingung für Fallpauschale B -> >0

Fallpauschale B

* Gesamtpunkte -> 4.356 Tageskomponente -> 3.406 Leistungskomponente -> 950 Leistungszuschlag -> 0

* Durchschnittliche Tageskomponente -> 501 LK (Filter-/Split-MEL) -> 703 LK (Nicht-Filter-MEL) -> 247

* Belagsdaueruntergrenze -> 3 Belagsdauermittelwert -> 6.8 Belagsdauerobergrenze -> 10

Knoten 3

* Splitmerkmal für Fallpauschale C -> Medizinische Einzelleistungen (MEL) aus der Gruppe LG107

* Splitbedingung für Fallpauschale C -> >0

Fallpauschale C

* Gesamtpunkte -> 6.139 Tageskomponente -> 4.806 Leistungskomponente -> 1.333 Leistungszuschlag -> 0

* Durchschnittliche Tageskomponente -> 572 LK (Filter-/Split-MEL) -> 940 LK (Nicht-Filter-MEL) -> 393

* Belagsdaueruntergrenze -> 4 Belagsdauermittelwert -> 8.4 Belagsdauerobergrenze -> 13

Knoten 4

* Splitmerkmal für Fallpauschale D -> Hauptdiagnosen aus der Gruppe HG119

* Splitbedingung für Fallpauschale D -> >0

Fallpauschale D

* Gesamtpunkte -> 3.762 Tageskomponente -> 3.573 Leistungskomponente -> 189 Leistungszuschlag -> 0

* Durchschnittliche Tageskomponente -> 489 LK (Filter-/Split-MEL) -> 0 LK (Nicht-Filter-MEL) -> 189

* Belagsdaueruntergrenze -> 4 Belagsdauermittelwert -> 7.3 Belagsdauerobergrenze -> 11

Knoten 5

* Splitmerkmal für Fallpauschale E -> Hauptdiagnosen aus der Gruppe HG120

* Splitbedingung für Fallpauschale E -> >0

HDG08.15 (Modell 2024)

Erkrankungen von Leber, Galle, Pankreas

Fallpauschale E

* LDFP -> 1.399 TK -> 1.280 LK -> 119 BD-Zuschlag (Min) -> 229 Leistungszuschlag -> 0

* Belagsdaueruntergrenze -> 1 Belagsdauermittelwert -> 2.8 Belagsdauerobergrenze -> 4

Fallpauschale F

* LDFP -> 2.543 TK -> 2.401 LK -> 142 BD-Zuschlag (Min) -> 222 Leistungszuschlag -> 0

* Belagsdaueruntergrenze -> 3 Belagsdauermittelwert -> 5.4 Belagsdauerobergrenze -> 8

HDG08.15 (Modell 2025)

Erkrankungen von Leber, Galle, Pankreas

Fallpauschale E

* Gesamtpunkte -> 2.225 Tageskomponente -> 2.027 Leistungskomponente -> 198 Leistungszuschlag -> 0

* Durchschnittliche Tageskomponente -> 548 LK (Filter-/Split-MEL) -> 0 LK (Nicht-Filter-MEL) -> 198

* Belagsdaueruntergrenze -> 2 Belagsdauermittelwert -> 3.7 Belagsdauerobergrenze -> 6

Fallpauschale F

* Gesamtpunkte -> 3.091 Tageskomponente -> 2.888 Leistungskomponente -> 203 Leistungszuschlag -> 0

* Durchschnittliche Tageskomponente -> 535 LK (Filter-/Split-MEL) -> 0 LK (Nicht-Filter-MEL) -> 203

* Belagsdaueruntergrenze -> 3 Belagsdauermittelwert -> 5.4 Belagsdauerobergrenze -> 8

HDG08.16 (Modell 2024)

Komplizierte Erkrankungen von Leber, Galle, Pankreas

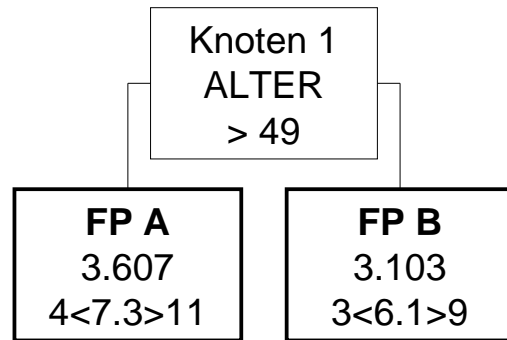

HDG08.16 (Modell 2025)

Komplizierte Erkrankungen von Leber, Galle, Pankreas

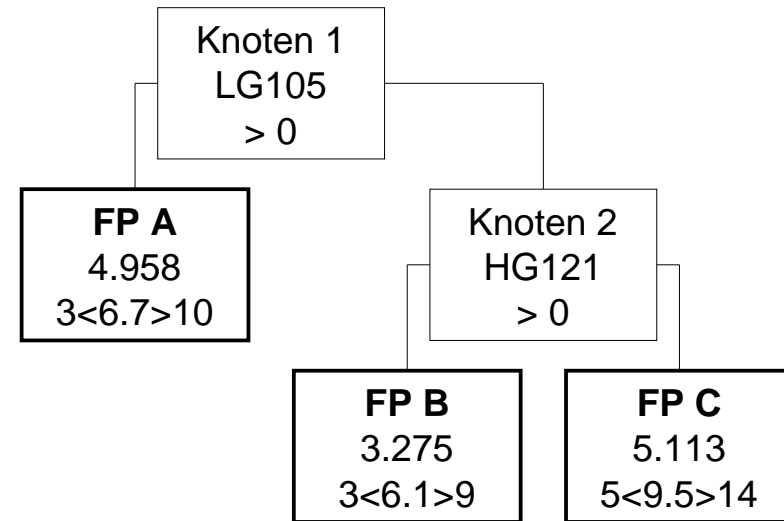

HDG08.16 (Modell 2024)

Komplizierte Erkrankungen von Leber, Galle, Pankreas

Knoten 1

* Splitmerkmal für Fallpauschale A -> Alter

* Splitbedingung für Fallpauschale A -> > 49

Fallpauschale A

* LDFFP -> 3.607 TK -> 3.254 LK -> 353 BD-Zuschlag (Min) -> 223 Leistungszuschlag -> 0

* Belagsdaueruntergrenze -> 4 Belagsdauermittelwert -> 7.3 Belagsdauerobergrenze -> 11

Fallpauschale B

* LDFFP -> 3.103 TK -> 2.830 LK -> 273 BD-Zuschlag (Min) -> 232 Leistungszuschlag -> 0

* Belagsdaueruntergrenze -> 3 Belagsdauermittelwert -> 6.1 Belagsdauerobergrenze -> 9

HDG08.16 (Modell 2025)

Komplizierte Erkrankungen von Leber, Galle, Pankreas

Knoten 1

* Splitmerkmal für Fallpauschale A -> Medizinische Einzelleistungen (MEL) aus der Gruppe LG105

* Splitbedingung für Fallpauschale A -> >0

Fallpauschale A

* Gesamtpunkte -> 4.958 Tageskomponente -> 3.361 Leistungskomponente -> 1.597 Leistungszuschlag -> 0

* Durchschnittliche Tageskomponente -> 502 LK (Filter-/Split-MEL) -> 1.256 LK (Nicht-Filter-MEL) -> 341

* Belagsdaueruntergrenze -> 3 Belagsdauermittelwert -> 6.7 Belagsdauerobergrenze -> 10

Knoten 2

* Splitmerkmal für Fallpauschale B -> Hauptdiagnosen aus der Gruppe HG121

* Splitbedingung für Fallpauschale B -> >0

Fallpauschale B

* Gesamtpunkte -> 3.275 Tageskomponente -> 3.040 Leistungskomponente -> 235 Leistungszuschlag -> 0

* Durchschnittliche Tageskomponente -> 498 LK (Filter-/Split-MEL) -> 0 LK (Nicht-Filter-MEL) -> 235

* Belagsdaueruntergrenze -> 3 Belagsdauermittelwert -> 6.1 Belagsdauerobergrenze -> 9

Fallpauschale C

* Gesamtpunkte -> 5.113 Tageskomponente -> 4.634 Leistungskomponente -> 479 Leistungszuschlag -> 0

* Durchschnittliche Tageskomponente -> 488 LK (Filter-/Split-MEL) -> 0 LK (Nicht-Filter-MEL) -> 479

* Belagsdaueruntergrenze -> 5 Belagsdauermittelwert -> 9.5 Belagsdauerobergrenze -> 14

HDG08.17 (Modell 2024)

Kongenitale Anomalien des Verdauungstraktes

FP A

1.666

1<2.4>4

HDG08.17 (Modell 2025)

Kongenitale Anomalien des Verdauungstraktes

FP A

3.973

2<4.9>7

HDG08.17 (Modell 2024)

Kongenitale Anomalien des Verdauungstraktes

Fallpauschale A

* LDFP -> 1.666 TK -> 1.499 LK -> 167 BD-Zuschlag (Min) -> 312 Leistungszuschlag -> 0

* Belagsdaueruntergrenze -> 1 Belagsdauermittelwert -> 2.4 Belagsdauerobergrenze -> 4

HDG08.17 (Modell 2025)

Kongenitale Anomalien des Verdauungstraktes

Fallpauschale A

* Gesamtpunkte -> 3.973 Tageskomponente -> 3.713 Leistungskomponente -> 260 Leistungszuschlag -> 0

* Durchschnittliche Tageskomponente -> 758 LK (Filter-/Split-MEL) -> 0 LK (Nicht-Filter-MEL) -> 260

* Belagsdaueruntergrenze -> 2 Belagsdauermittelwert -> 4.9 Belagsdauerobergrenze -> 7

HDG08.18 (Modell 2024)

Symptome und Zustände betreffend Verdauungssystem

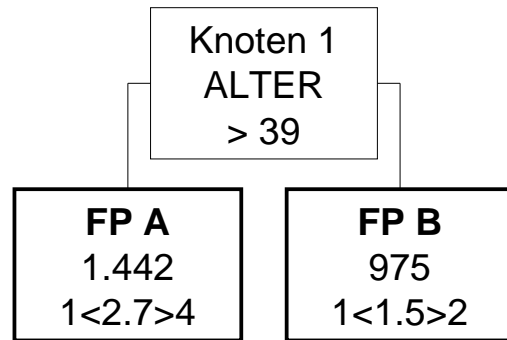

HDG08.18 (Modell 2025)

Symptome und Zustände betreffend Verdauungssystem

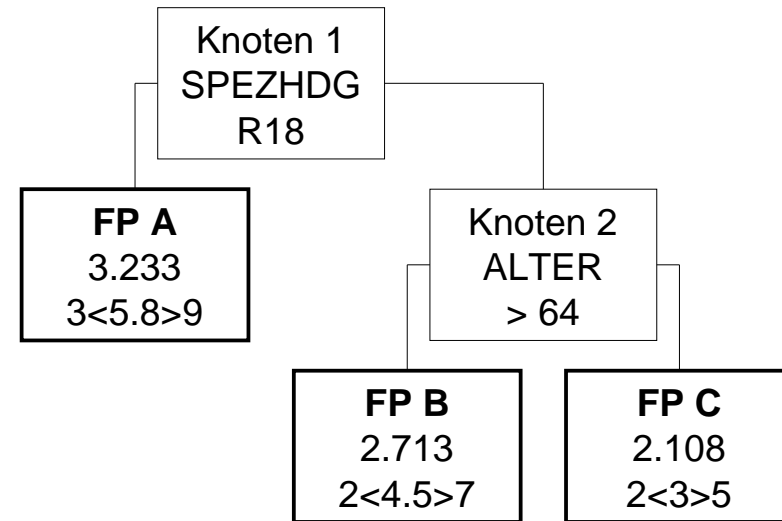

HDG08.18 (Modell 2024)

Symptome und Zustände betreffend Verdauungssystem

Knoten 1

* Splitmerkmal für Fallpauschale A -> Alter

* Splitbedingung für Fallpauschale A -> > 39

Fallpauschale A

* LDFP -> 1.442 TK -> 1.314 LK -> 128 BD-Zuschlag (Min) -> 243 Leistungszuschlag -> 0

* Belagsdaueruntergrenze -> 1 Belagsdauermittelwert -> 2.7 Belagsdauerobergrenze -> 4

Fallpauschale B

* LDFP -> 975 TK -> 941 LK -> 34 BD-Zuschlag (Min) -> 314 Leistungszuschlag -> 0

* Belagsdaueruntergrenze -> 1 Belagsdauermittelwert -> 1.5 Belagsdauerobergrenze -> 2

HDG08.18 (Modell 2025)

Symptome und Zustände betreffend Verdauungssystem

Knoten 1

* Splitmerkmal für Fallpauschale A -> Spezielle Hauptdiagnose (3-stellig)

* Splitbedingung für Fallpauschale A -> R18 Aszites

Fallpauschale A

* Gesamtpunkte -> 3.233 Tageskomponente -> 3.037 Leistungskomponente -> 196 Leistungszuschlag -> 0

* Durchschnittliche Tageskomponente -> 524 LK (Filter-/Split-MEL) -> 0 LK (Nicht-Filter-MEL) -> 196

* Belagsdaueruntergrenze -> 3 Belagsdauermittelwert -> 5.8 Belagsdauerobergrenze -> 9

Knoten 2

* Splitmerkmal für Fallpauschale B -> Alter

* Splitbedingung für Fallpauschale B -> > 64

Fallpauschale B

* Gesamtpunkte -> 2.713 Tageskomponente -> 2.473 Leistungskomponente -> 240 Leistungszuschlag -> 0

* Durchschnittliche Tageskomponente -> 550 LK (Filter-/Split-MEL) -> 0 LK (Nicht-Filter-MEL) -> 240

* Belagsdaueruntergrenze -> 2 Belagsdauermittelwert -> 4.5 Belagsdauerobergrenze -> 7

Fallpauschale C

* Gesamtpunkte -> 2.108 Tageskomponente -> 1.976 Leistungskomponente -> 132 Leistungszuschlag -> 0

* Durchschnittliche Tageskomponente -> 659 LK (Filter-/Split-MEL) -> 0 LK (Nicht-Filter-MEL) -> 132

* Belagsdaueruntergrenze -> 2 Belagsdauermittelwert -> 3 Belagsdauerobergrenze -> 5

HDG08.19 (Modell 2024)

Verletzung intraabdominaler Organe und Blutgefäße

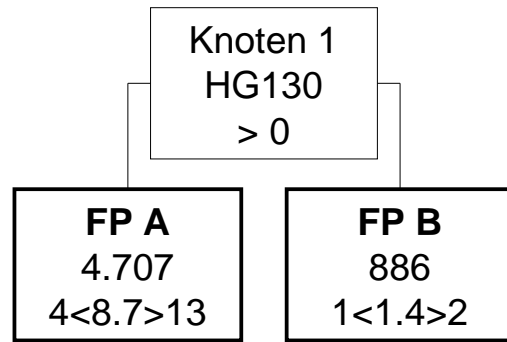

HDG08.19 (Modell 2025)

Verletzung intraabdominaler Organe und Blutgefäße

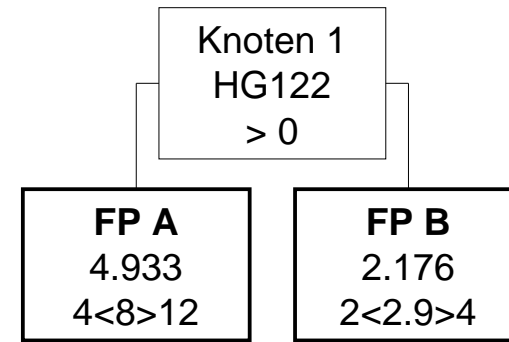

HDG08.19 (Modell 2024)

Verletzung intraabdominaler Organe und Blutgefäße

Knoten 1

* Splitmerkmal für Fallpauschale A -> Hauptdiagnosen aus der Gruppe HG130

* Splitbedingung für Fallpauschale A -> >0

Fallpauschale A

* LDFP -> 4.707 TK -> 4.420 LK -> 287 BD-Zuschlag (Min) -> 254 Leistungszuschlag -> 0

* Belagsdaueruntergrenze -> 4 Belagsdauermittelwert -> 8.7 Belagsdauerobergrenze -> 13

Fallpauschale B

* LDFP -> 886 TK -> 823 LK -> 63 BD-Zuschlag (Min) -> 294 Leistungszuschlag -> 0

* Belagsdaueruntergrenze -> 1 Belagsdauermittelwert -> 1.4 Belagsdauerobergrenze -> 2

HDG08.19 (Modell 2025)

Verletzung intraabdominaler Organe und Blutgefäße

Knoten 1

* Splitmerkmal für Fallpauschale A -> Hauptdiagnosen aus der Gruppe HG122

* Splitbedingung für Fallpauschale A -> >0

Fallpauschale A

* Gesamtpunkte -> 4.933 Tageskomponente -> 4.597 Leistungskomponente -> 336 Leistungszuschlag -> 0

* Durchschnittliche Tageskomponente -> 575 LK (Filter-/Split-MEL) -> 0 LK (Nicht-Filter-MEL) -> 336

* Belagsdaueruntergrenze -> 4 Belagsdauermittelwert -> 8 Belagsdauerobergrenze -> 12

Fallpauschale B

* Gesamtpunkte -> 2.176 Tageskomponente -> 1.999 Leistungskomponente -> 177 Leistungszuschlag -> 0

* Durchschnittliche Tageskomponente -> 689 LK (Filter-/Split-MEL) -> 0 LK (Nicht-Filter-MEL) -> 177

* Belagsdaueruntergrenze -> 2 Belagsdauermittelwert -> 2.9 Belagsdauerobergrenze -> 4

HDG09.01 (Modell 2024)

Andere Infektionen der Urogenitalorgane

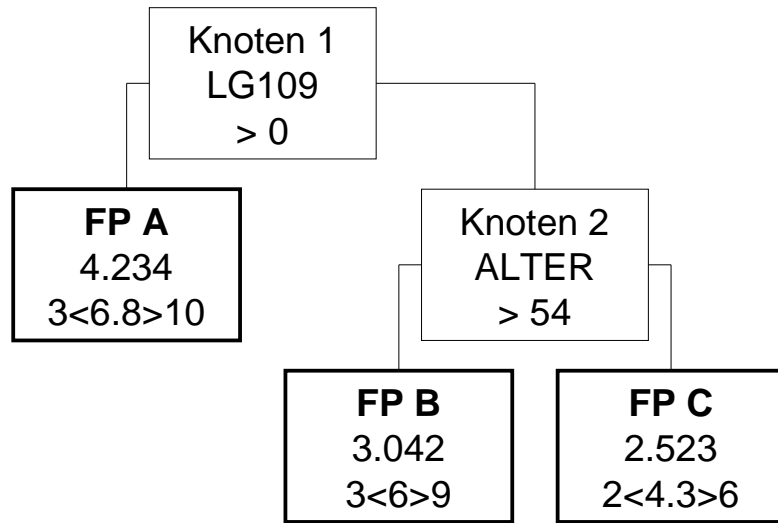

HDG09.01 (Modell 2025)

Andere Infektionen der Urogenitalorgane

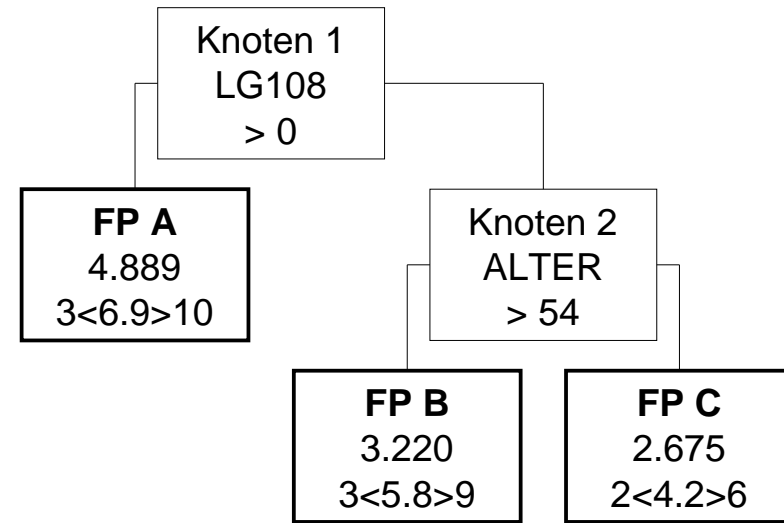

HDG09.01 (Modell 2024)

Andere Infektionen der Urogenitalorgane

Knoten 1

* Splitmerkmal für Fallpauschale A -> Medizinische Einzelleistungen (MEL) aus der Gruppe LG109

* Splitbedingung für Fallpauschale A -> >0

Fallpauschale A

* LDFP -> 4.234 TK -> 3.552 LK -> 682 BD-Zuschlag (Min) -> 261 Leistungszuschlag -> 0

* Belagsdaueruntergrenze -> 3 Belagsdauermitelwert -> 6.8 Belagsdauerobergrenze -> 10

Knoten 2

* Splitmerkmal für Fallpauschale B -> Alter

* Splitbedingung für Fallpauschale B -> > 54

Fallpauschale B

* LDFP -> 3.042 TK -> 2.887 LK -> 155 BD-Zuschlag (Min) -> 241 Leistungszuschlag -> 0

* Belagsdaueruntergrenze -> 3 Belagsdauermitelwert -> 6 Belagsdauerobergrenze -> 9

Fallpauschale C

* LDFP -> 2.523 TK -> 2.435 LK -> 88 BD-Zuschlag (Min) -> 283 Leistungszuschlag -> 0

* Belagsdaueruntergrenze -> 2 Belagsdauermitelwert -> 4.3 Belagsdauerobergrenze -> 6

HDG09.01 (Modell 2025)

Andere Infektionen der Urogenitalorgane

Knoten 1

* Splitmerkmal für Fallpauschale A -> Medizinische Einzelleistungen (MEL) aus der Gruppe LG108

* Splitbedingung für Fallpauschale A -> >0

Fallpauschale A

* Gesamtpunkte -> 4.889 Tageskomponente -> 3.952 Leistungskomponente -> 937 Leistungszuschlag -> 0

* Durchschnittliche Tageskomponente -> 573 LK (Filter-/Split-MEL) -> 661 LK (Nicht-Filter-MEL) -> 276

* Belagsdaueruntergrenze -> 3 Belagsdauermitelwert -> 6.9 Belagsdauerobergrenze -> 10

Knoten 2

* Splitmerkmal für Fallpauschale B -> Alter

* Splitbedingung für Fallpauschale B -> > 54

Fallpauschale B

* Gesamtpunkte -> 3.220 Tageskomponente -> 3.065 Leistungskomponente -> 155 Leistungszuschlag -> 0

* Durchschnittliche Tageskomponente -> 528 LK (Filter-/Split-MEL) -> 0 LK (Nicht-Filter-MEL) -> 155

* Belagsdaueruntergrenze -> 3 Belagsdauermitelwert -> 5.8 Belagsdauerobergrenze -> 9

Fallpauschale C

* Gesamtpunkte -> 2.675 Tageskomponente -> 2.594 Leistungskomponente -> 81 Leistungszuschlag -> 0

* Durchschnittliche Tageskomponente -> 618 LK (Filter-/Split-MEL) -> 0 LK (Nicht-Filter-MEL) -> 81

* Belagsdaueruntergrenze -> 2 Belagsdauermitelwert -> 4.2 Belagsdauerobergrenze -> 6

HDG09.02 (Modell 2024)

Maligne Neoplasien der Harnblase, Niere, anderer Harnorgane

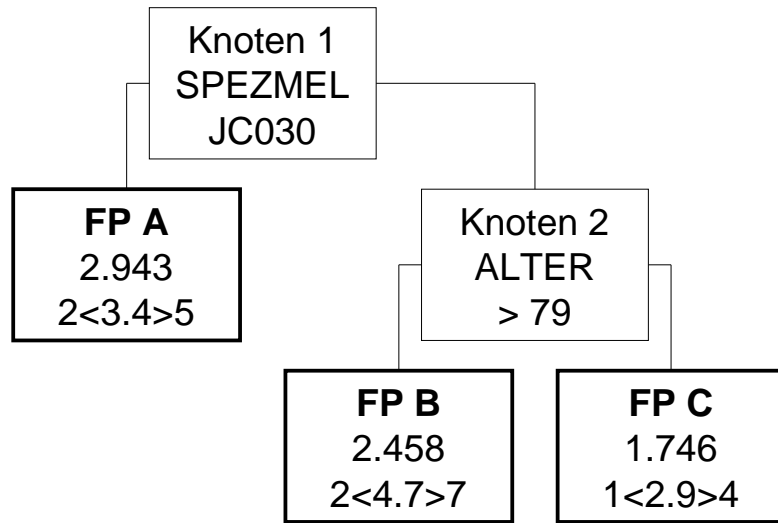

HDG09.02 (Modell 2025)

Maligne Neoplasien der Harnblase, Niere, anderer Harnorgane

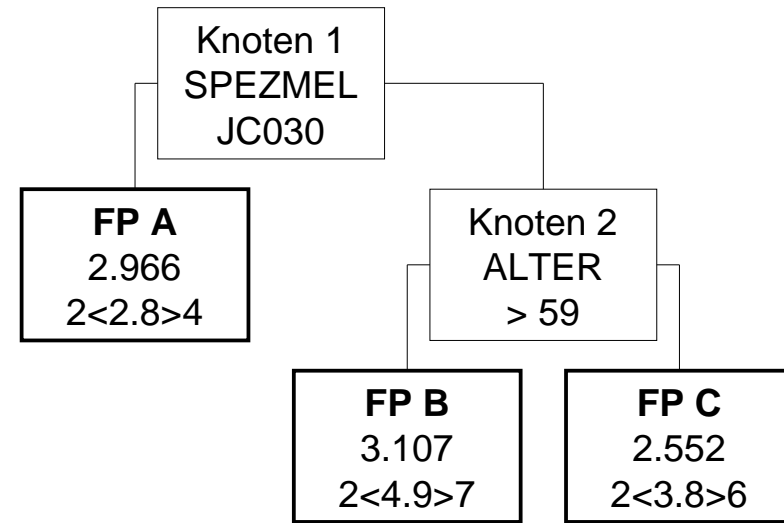

HDG09.02 (Modell 2024)

Maligne Neoplasien der Harnblase, Niere, anderer Harnorgane

Knoten 1

* Splitmerkmal für Fallpauschale A -> Spezielle medizinische Einzelleistung

* Splitbedingung für Fallpauschale A -> JC030 Ureterorenoskopie (LE=je Sitzung)

Fallpauschale A

* LDFFP -> 2.943 TK -> 1.869 LK -> 1.074 BD-Zuschlag (Min) -> 275 Leistungszuschlag -> 0

* Belagsdaueruntergrenze -> 2 Belagsdauermittelwert -> 3.4 Belagsdauerobergrenze -> 5

Knoten 2

* Splitmerkmal für Fallpauschale B -> Alter

* Splitbedingung für Fallpauschale B -> > 79

Fallpauschale B

* LDFFP -> 2.458 TK -> 2.286 LK -> 172 BD-Zuschlag (Min) -> 243 Leistungszuschlag -> 0

* Belagsdaueruntergrenze -> 2 Belagsdauermittelwert -> 4.7 Belagsdauerobergrenze -> 7

Fallpauschale C

* LDFFP -> 1.746 TK -> 1.507 LK -> 239 BD-Zuschlag (Min) -> 260 Leistungszuschlag -> 0

* Belagsdaueruntergrenze -> 1 Belagsdauermittelwert -> 2.9 Belagsdauerobergrenze -> 4

HDG09.02 (Modell 2025)

Maligne Neoplasien der Harnblase, Niere, anderer Harnorgane

Knoten 1

* Splitmerkmal für Fallpauschale A -> Spezielle medizinische Einzelleistung

* Splitbedingung für Fallpauschale A -> JC030 Ureterorenoskopie (LE=je Sitzung)

Fallpauschale A

* Gesamtpunkte -> 2.966 Tageskomponente -> 1.749 Leistungskomponente -> 1.217 Leistungszuschlag -> 0

* Durchschnittliche Tageskomponente -> 625 LK (Filter-/Split-MEL) -> 1.050 LK (Nicht-Filter-MEL) -> 167

* Belagsdaueruntergrenze -> 2 Belagsdauermittelwert -> 2.8 Belagsdauerobergrenze -> 4

Knoten 2

* Splitmerkmal für Fallpauschale B -> Alter

* Splitbedingung für Fallpauschale B -> > 59

Fallpauschale B

* Gesamtpunkte -> 3.107 Tageskomponente -> 2.851 Leistungskomponente -> 256 Leistungszuschlag -> 0

* Durchschnittliche Tageskomponente -> 582 LK (Filter-/Split-MEL) -> 0 LK (Nicht-Filter-MEL) -> 256

* Belagsdaueruntergrenze -> 2 Belagsdauermittelwert -> 4.9 Belagsdauerobergrenze -> 7

Fallpauschale C

* Gesamtpunkte -> 2.552 Tageskomponente -> 2.288 Leistungskomponente -> 264 Leistungszuschlag -> 0

* Durchschnittliche Tageskomponente -> 602 LK (Filter-/Split-MEL) -> 0 LK (Nicht-Filter-MEL) -> 264

* Belagsdaueruntergrenze -> 2 Belagsdauermittelwert -> 3.8 Belagsdauerobergrenze -> 6

HDG09.03 (Modell 2024)

Benigne Neoplasien der Niere und anderer Harnorgane

FP A

1.445

1<2.5>4

HDG09.03 (Modell 2025)

Benigne Neoplasien der Niere und anderer Harnorgane

FP A

2.593

2<3.5>5

HDG09.03 (Modell 2024)

Benigne Neoplasien der Niere und anderer Harnorgane

Fallpauschale A

* LDFP -> 1.445 TK -> 1.227 LK -> 218 BD-Zuschlag (Min) -> 245 Leistungszuschlag -> 0

* Belagsdaueruntergrenze -> 1 Belagsdauermittelwert -> 2.5 Belagsdauerobergrenze -> 4

HDG09.03 (Modell 2025)

Benigne Neoplasien der Niere und anderer Harnorgane

Fallpauschale A

* Gesamtpunkte -> 2.593 Tageskomponente -> 2.167 Leistungskomponente -> 426 Leistungszuschlag -> 0

* Durchschnittliche Tageskomponente -> 619 LK (Filter-/Split-MEL) -> 0 LK (Nicht-Filter-MEL) -> 426

* Belagsdaueruntergrenze -> 2 Belagsdauermittelwert -> 3.5 Belagsdauerobergrenze -> 5

HDG09.04 (Modell 2024)

Nephropathie

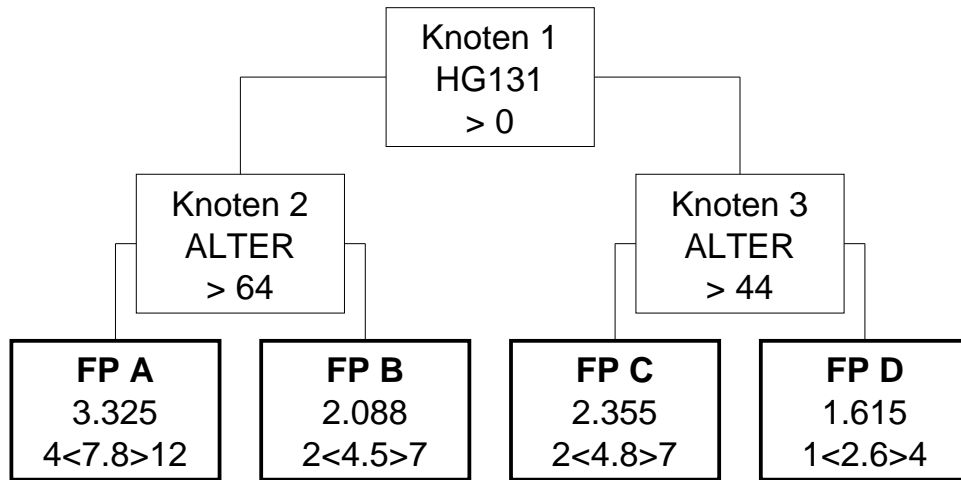

HDG09.04 (Modell 2025)

Nephropathie

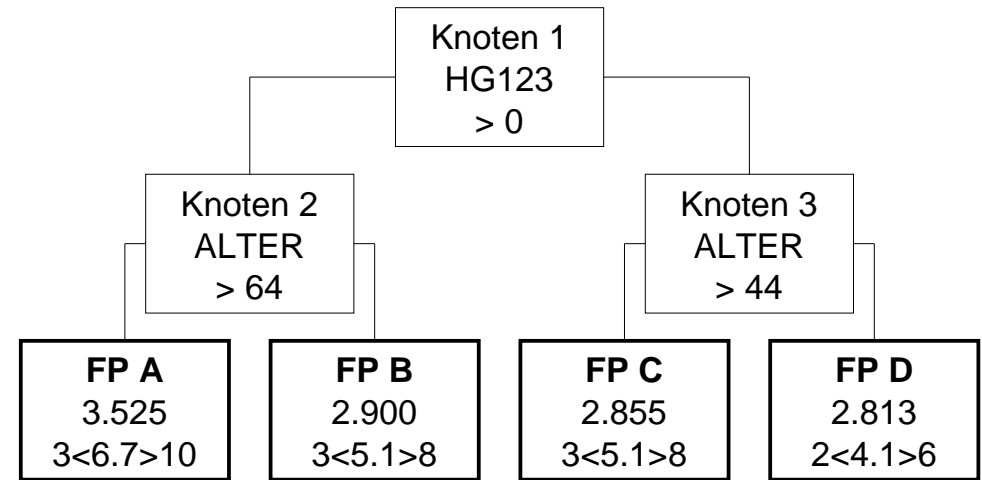

HDG09.04 (Modell 2024)

Nephropathie

Knoten 1

* Splitmerkmal für Knoten 2 -> Hauptdiagnosen aus der Gruppe HG131

* Splitbedingung für Knoten 2 -> >0

Knoten 2

* Splitmerkmal für Fallpauschale A -> Alter

* Splitbedingung für Fallpauschale A -> > 64

Knoten 3

* Splitmerkmal für Fallpauschale C -> Alter

* Splitbedingung für Fallpauschale C -> > 44

Fallpauschale A

* LDFP -> 3.325 TK -> 3.225 LK -> 100 BD-Zuschlag (Min) -> 207 Leistungszuschlag -> 0

* Belagsdaueruntergrenze -> 4 Belagsdauermittelwert -> 7.8 Belagsdauerobergrenze -> 12

Fallpauschale B

* LDFP -> 2.088 TK -> 1.942 LK -> 146 BD-Zuschlag (Min) -> 216 Leistungszuschlag -> 0

* Belagsdaueruntergrenze -> 2 Belagsdauermittelwert -> 4.5 Belagsdauerobergrenze -> 7

Fallpauschale C

* LDFP -> 2.355 TK -> 2.169 LK -> 186 BD-Zuschlag (Min) -> 226 Leistungszuschlag -> 0

* Belagsdaueruntergrenze -> 2 Belagsdauermittelwert -> 4.8 Belagsdauerobergrenze -> 7

Fallpauschale D

* LDFP -> 1.615 TK -> 1.447 LK -> 168 BD-Zuschlag (Min) -> 278 Leistungszuschlag -> 0

* Belagsdaueruntergrenze -> 1 Belagsdauermittelwert -> 2.6 Belagsdauerobergrenze -> 4

HDG09.04 (Modell 2025)

Nephropathie

Knoten 1

* Splitmerkmal für Knoten 2 -> Hauptdiagnosen aus der Gruppe HG123

* Splitbedingung für Knoten 2 -> >0

Knoten 2

* Splitmerkmal für Fallpauschale A -> Alter

* Splitbedingung für Fallpauschale A -> > 64

Knoten 3

* Splitmerkmal für Fallpauschale C -> Alter

* Splitbedingung für Fallpauschale C -> > 44

Fallpauschale A

* Gesamtpunkte -> 3.525 Tageskomponente -> 3.413 Leistungskomponente -> 112 Leistungszuschlag -> 0

* Durchschnittliche Tageskomponente -> 509 LK (Filter-/Split-MEL) -> 0 LK (Nicht-Filter-MEL) -> 112

* Belagsdaueruntergrenze -> 3 Belagsdauermittelwert -> 6.7 Belagsdauerobergrenze -> 10

Fallpauschale B

* Gesamtpunkte -> 2.900 Tageskomponente -> 2.700 Leistungskomponente -> 200 Leistungszuschlag -> 0

* Durchschnittliche Tageskomponente -> 529 LK (Filter-/Split-MEL) -> 0 LK (Nicht-Filter-MEL) -> 200

* Belagsdaueruntergrenze -> 3 Belagsdauermittelwert -> 5.1 Belagsdauerobergrenze -> 8

Fallpauschale C

* Gesamtpunkte -> 2.855 Tageskomponente -> 2.642 Leistungskomponente -> 213 Leistungszuschlag -> 0

* Durchschnittliche Tageskomponente -> 518 LK (Filter-/Split-MEL) -> 0 LK (Nicht-Filter-MEL) -> 213

* Belagsdaueruntergrenze -> 3 Belagsdauermittelwert -> 5.1 Belagsdauerobergrenze -> 8

Fallpauschale D

* Gesamtpunkte -> 2.813 Tageskomponente -> 2.672 Leistungskomponente -> 141 Leistungszuschlag -> 0

* Durchschnittliche Tageskomponente -> 652 LK (Filter-/Split-MEL) -> 0 LK (Nicht-Filter-MEL) -> 141

* Belagsdaueruntergrenze -> 2 Belagsdauermittelwert -> 4.1 Belagsdauerobergrenze -> 6

HDG09.05 (Modell 2024)

Urethralesyndrom

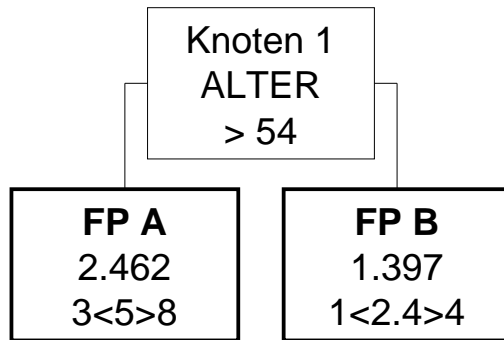

HDG09.05 (Modell 2025)

Urethralesyndrom

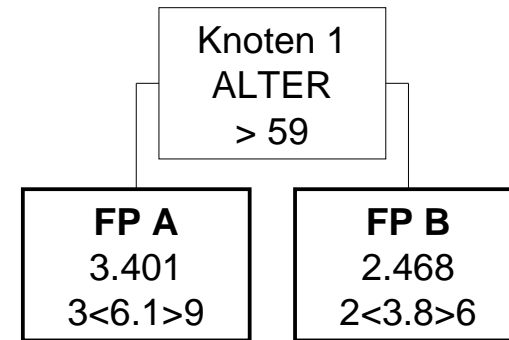

HDG09.05 (Modell 2024)

Urethralesyndrom

Knoten 1

* Splitmerkmal für Fallpauschale A -> Alter

* Splitbedingung für Fallpauschale A -> > 54

Fallpauschale A

* LDFFP -> 2.462 TK -> 2.396 LK -> 66 BD-Zuschlag (Min) -> 240 Leistungszuschlag -> 0

* Belagsdaueruntergrenze -> 3 Belagsdauermitelwert -> 5 Belagsdauerobergrenze -> 8

Fallpauschale B

* LDFFP -> 1.397 TK -> 1.345 LK -> 52 BD-Zuschlag (Min) -> 280 Leistungszuschlag -> 0

* Belagsdaueruntergrenze -> 1 Belagsdauermitelwert -> 2.4 Belagsdauerobergrenze -> 4

HDG09.05 (Modell 2025)

Urethralesyndrom

Knoten 1

* Splitmerkmal für Fallpauschale A -> Alter

* Splitbedingung für Fallpauschale A -> > 59

Fallpauschale A

* Gesamtpunkte -> 3.401 Tageskomponente -> 3.301 Leistungskomponente -> 100 Leistungszuschlag -> 0

* Durchschnittliche Tageskomponente -> 541 LK (Filter-/Split-MEL) -> 0 LK (Nicht-Filter-MEL) -> 100

* Belagsdaueruntergrenze -> 3 Belagsdauermitelwert -> 6.1 Belagsdauerobergrenze -> 9

Fallpauschale B

* Gesamtpunkte -> 2.468 Tageskomponente -> 2.404 Leistungskomponente -> 64 Leistungszuschlag -> 0

* Durchschnittliche Tageskomponente -> 633 LK (Filter-/Split-MEL) -> 0 LK (Nicht-Filter-MEL) -> 64

* Belagsdaueruntergrenze -> 2 Belagsdauermitelwert -> 3.8 Belagsdauerobergrenze -> 6

HDG09.06 (Modell 2024)

Nephropathie mit schweren systemischen Komplikationen

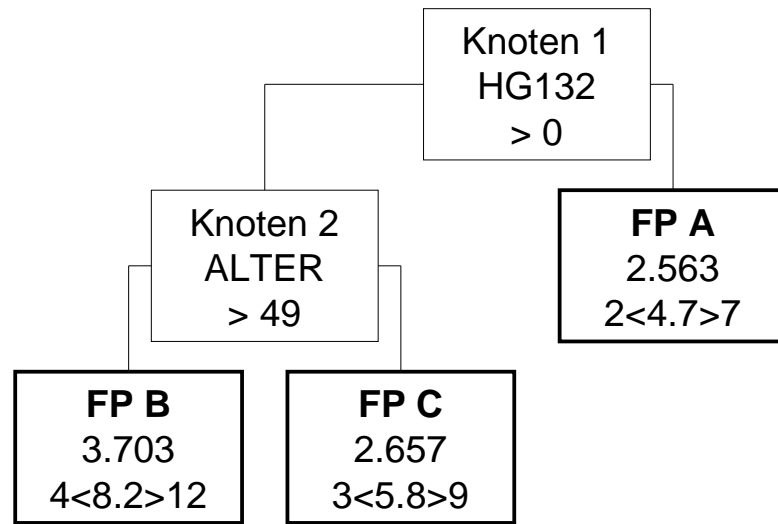

HDG09.06 (Modell 2025)

Nephropathie mit schweren systemischen Komplikationen

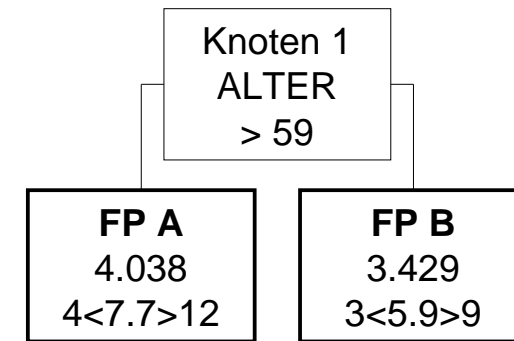

HDG09.06 (Modell 2024)

Nephropathie mit schweren systemischen Komplikationen

Knoten 1

* Splitmerkmal für Knoten 2 -> Hauptdiagnosen aus der Gruppe HG132

* Splitbedingung für Knoten 2 -> >0

Knoten 2

* Splitmerkmal für Fallpauschale B -> Alter

* Splitbedingung für Fallpauschale B -> > 49

Fallpauschale A

* LDFP -> 2.563 TK -> 2.422 LK -> 141 BD-Zuschlag (Min) -> 258 Leistungszuschlag -> 0

* Belagsdaueruntergrenze -> 2 Belagsdauermitelwert -> 4.7 Belagsdauerobergrenze -> 7

Fallpauschale B

* LDFP -> 3.703 TK -> 3.607 LK -> 96 BD-Zuschlag (Min) -> 220 Leistungszuschlag -> 0

* Belagsdaueruntergrenze -> 4 Belagsdauermitelwert -> 8.2 Belagsdauerobergrenze -> 12

Fallpauschale C

* LDFP -> 2.657 TK -> 2.519 LK -> 138 BD-Zuschlag (Min) -> 217 Leistungszuschlag -> 0

* Belagsdaueruntergrenze -> 3 Belagsdauermitelwert -> 5.8 Belagsdauerobergrenze -> 9

HDG09.06 (Modell 2025)

Nephropathie mit schweren systemischen Komplikationen

Knoten 1

* Splitmerkmal für Fallpauschale A -> Alter

* Splitbedingung für Fallpauschale A -> > 59

Fallpauschale A

* Gesamtpunkte -> 4.038 Tageskomponente -> 3.919 Leistungskomponente -> 119 Leistungszuschlag -> 0

* Durchschnittliche Tageskomponente -> 509 LK (Filter-/Split-MEL) -> 0 LK (Nicht-Filter-MEL) -> 119

* Belagsdaueruntergrenze -> 4 Belagsdauermitelwert -> 7.7 Belagsdauerobergrenze -> 12

Fallpauschale B

* Gesamtpunkte -> 3.429 Tageskomponente -> 3.268 Leistungskomponente -> 161 Leistungszuschlag -> 0

* Durchschnittliche Tageskomponente -> 554 LK (Filter-/Split-MEL) -> 0 LK (Nicht-Filter-MEL) -> 161

* Belagsdaueruntergrenze -> 3 Belagsdauermitelwert -> 5.9 Belagsdauerobergrenze -> 9

HDG09.07 (Modell 2024)

Nephrolithiasis

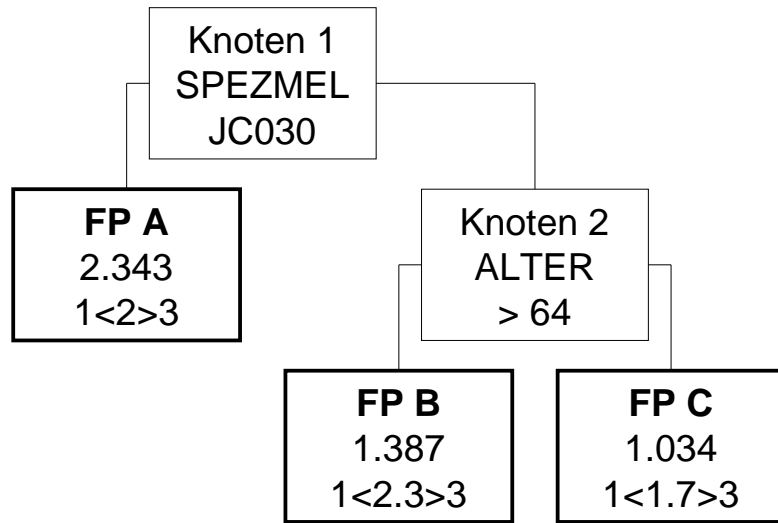

HDG09.07 (Modell 2025)

Nephrolithiasis

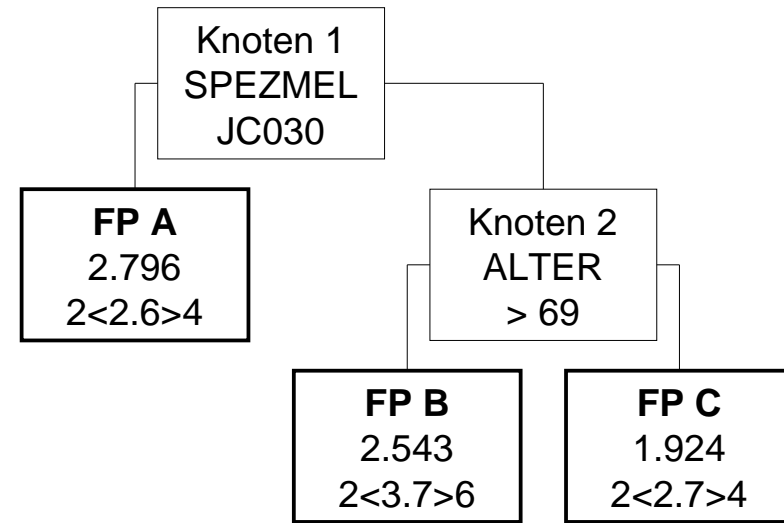

HDG09.07 (Modell 2024)

Nephrolithiasis

Knoten 1

* Splitmerkmal für Fallpauschale A -> Spezielle medizinische Einzelleistung

* Splitbedingung für Fallpauschale A -> JC030 Ureterorenoskopie (LE=je Sitzung)

Fallpauschale A

* LDFP -> 2.343 TK -> 1.290 LK -> 1.053 BD-Zuschlag (Min) -> 323 Leistungszuschlag -> 0

* Belagsdaueruntergrenze -> 1 Belagsdauermittelwert -> 2 Belagsdauerobergrenze -> 3

Knoten 2

* Splitmerkmal für Fallpauschale B -> Alter

* Splitbedingung für Fallpauschale B -> > 64

Fallpauschale B

* LDFP -> 1.387 TK -> 1.183 LK -> 204 BD-Zuschlag (Min) -> 257 Leistungszuschlag -> 0

* Belagsdaueruntergrenze -> 1 Belagsdauermittelwert -> 2.3 Belagsdauerobergrenze -> 3

Fallpauschale C

* LDFP -> 1.034 TK -> 878 LK -> 156 BD-Zuschlag (Min) -> 258 Leistungszuschlag -> 0

* Belagsdaueruntergrenze -> 1 Belagsdauermittelwert -> 1.7 Belagsdauerobergrenze -> 3

HDG09.07 (Modell 2025)

Nephrolithiasis

Knoten 1

* Splitmerkmal für Fallpauschale A -> Spezielle medizinische Einzelleistung

* Splitbedingung für Fallpauschale A -> JC030 Ureterorenoskopie (LE=je Sitzung)

Fallpauschale A

* Gesamtpunkte -> 2.796 Tageskomponente -> 1.615 Leistungskomponente -> 1.181 Leistungszuschlag -> 0

* Durchschnittliche Tageskomponente -> 621 LK (Filter-/Split-MEL) -> 997 LK (Nicht-Filter-MEL) -> 184

* Belagsdaueruntergrenze -> 2 Belagsdauermittelwert -> 2.6 Belagsdauerobergrenze -> 4

Knoten 2

* Splitmerkmal für Fallpauschale B -> Alter

* Splitbedingung für Fallpauschale B -> > 69

Fallpauschale B

* Gesamtpunkte -> 2.543 Tageskomponente -> 2.335 Leistungskomponente -> 208 Leistungszuschlag -> 0

* Durchschnittliche Tageskomponente -> 631 LK (Filter-/Split-MEL) -> 0 LK (Nicht-Filter-MEL) -> 208

* Belagsdaueruntergrenze -> 2 Belagsdauermittelwert -> 3.7 Belagsdauerobergrenze -> 6

Fallpauschale C

* Gesamtpunkte -> 1.924 Tageskomponente -> 1.748 Leistungskomponente -> 176 Leistungszuschlag -> 0

* Durchschnittliche Tageskomponente -> 647 LK (Filter-/Split-MEL) -> 0 LK (Nicht-Filter-MEL) -> 176

* Belagsdaueruntergrenze -> 2 Belagsdauermittelwert -> 2.7 Belagsdauerobergrenze -> 4

HDG09.08 (Modell 2024)

Affektionen der ableitenden Harnwege

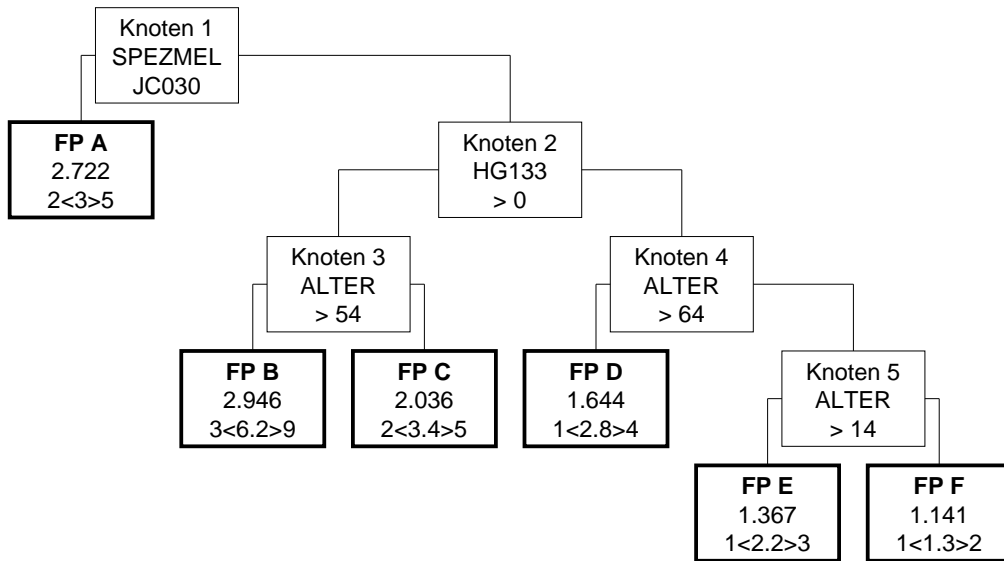

HDG09.08 (Modell 2025)

Affektionen der ableitenden Harnwege

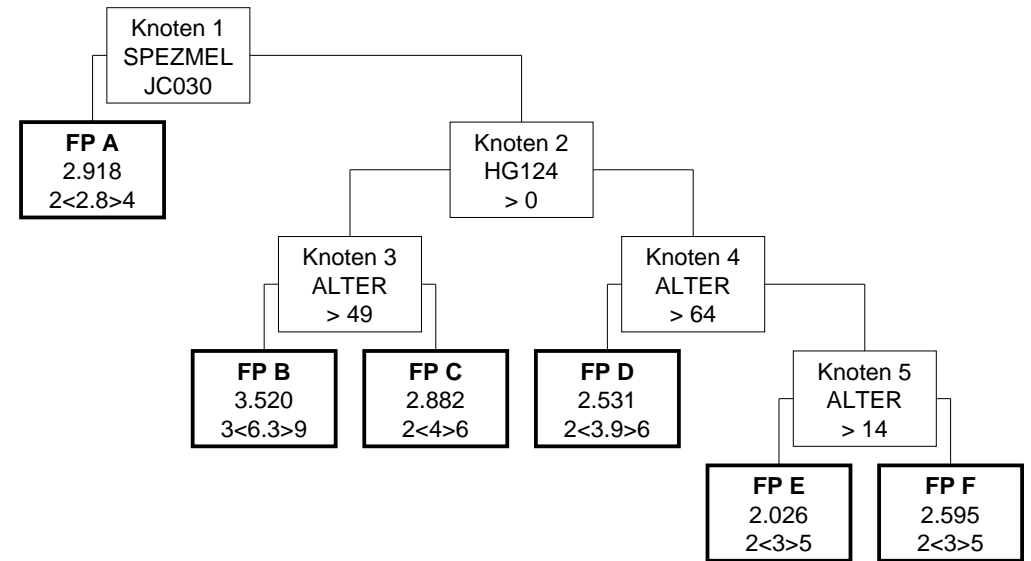

HDG09.08 (Modell 2024)

Affektionen der ableitenden Harnwege

Knoten 1

* Splitmerkmal für Fallpauschale A -> Spezielle medizinische Einzelleistung

* Splitbedingung für Fallpauschale A -> JC030 Ureterorenoskopie (LE=je Sitzung)

Fallpauschale A

* LDFP -> 2.722 TK -> 1.633 LK -> 1.089 BD-Zuschlag (Min) -> 272 Leistungszuschlag -> 0

* Belagsdaueruntergrenze -> 2 Belagsdauermittelwert -> 3 Belagsdauerobergrenze -> 5

Knoten 2

* Splitmerkmal für Knoten 3 -> Hauptdiagnosen aus der Gruppe HG133

* Splitbedingung für Knoten 3 -> >0

Knoten 3

* Splitmerkmal für Fallpauschale B -> Alter

* Splitbedingung für Fallpauschale B -> > 54

Knoten 4

* Splitmerkmal für Fallpauschale D -> Alter

* Splitbedingung für Fallpauschale D -> > 64

Fallpauschale B

* LDFP -> 2.946 TK -> 2.881 LK -> 65 BD-Zuschlag (Min) -> 232 Leistungszuschlag -> 0

* Belagsdaueruntergrenze -> 3 Belagsdauermittelwert -> 6.2 Belagsdauerobergrenze -> 9

Fallpauschale C

* LDFP -> 2.036 TK -> 1.993 LK -> 43 BD-Zuschlag (Min) -> 293 Leistungszuschlag -> 0

* Belagsdaueruntergrenze -> 2 Belagsdauermittelwert -> 3.4 Belagsdauerobergrenze -> 5

Fallpauschale D

* LDFP -> 1.644 TK -> 1.491 LK -> 153 BD-Zuschlag (Min) -> 266 Leistungszuschlag -> 0

* Belagsdaueruntergrenze -> 1 Belagsdauermittelwert -> 2.8 Belagsdauerobergrenze -> 4

Knoten 5

* Splitmerkmal für Fallpauschale E -> Alter

* Splitbedingung für Fallpauschale E -> > 14

HDG09.08 (Modell 2025)

Affektionen der ableitenden Harnwege

Knoten 1

* Splitmerkmal für Fallpauschale A -> Spezielle medizinische Einzelleistung

* Splitbedingung für Fallpauschale A -> JC030 Ureterorenoskopie (LE=je Sitzung)

Fallpauschale A

* Gesamtpunkte -> 2.918 Tageskomponente -> 1.700 Leistungskomponente -> 1.218 Leistungszuschlag -> 0

* Durchschnittliche Tageskomponente -> 607 LK (Filter-/Split-MEL) -> 1.005 LK (Nicht-Filter-MEL) -> 213

* Belagsdaueruntergrenze -> 2 Belagsdauermittelwert -> 2.8 Belagsdauerobergrenze -> 4

Knoten 2

* Splitmerkmal für Knoten 3 -> Hauptdiagnosen aus der Gruppe HG124

* Splitbedingung für Knoten 3 -> >0

Knoten 3

* Splitmerkmal für Fallpauschale B -> Alter

* Splitbedingung für Fallpauschale B -> > 49

Knoten 4

* Splitmerkmal für Fallpauschale D -> Alter

* Splitbedingung für Fallpauschale D -> > 64

Fallpauschale B

* Gesamtpunkte -> 3.520 Tageskomponente -> 3.427 Leistungskomponente -> 93 Leistungszuschlag -> 0

* Durchschnittliche Tageskomponente -> 544 LK (Filter-/Split-MEL) -> 0 LK (Nicht-Filter-MEL) -> 93

* Belagsdaueruntergrenze -> 3 Belagsdauermittelwert -> 6.3 Belagsdauerobergrenze -> 9

Fallpauschale C

* Gesamtpunkte -> 2.882 Tageskomponente -> 2.846 Leistungskomponente -> 36 Leistungszuschlag -> 0

* Durchschnittliche Tageskomponente -> 712 LK (Filter-/Split-MEL) -> 0 LK (Nicht-Filter-MEL) -> 36

* Belagsdaueruntergrenze -> 2 Belagsdauermittelwert -> 4 Belagsdauerobergrenze -> 6

Fallpauschale D

* Gesamtpunkte -> 2.531 Tageskomponente -> 2.347 Leistungskomponente -> 184 Leistungszuschlag -> 0

* Durchschnittliche Tageskomponente -> 602 LK (Filter-/Split-MEL) -> 0 LK (Nicht-Filter-MEL) -> 184

* Belagsdaueruntergrenze -> 2 Belagsdauermittelwert -> 3.9 Belagsdauerobergrenze -> 6

Knoten 5

* Splitmerkmal für Fallpauschale E -> Alter

* Splitbedingung für Fallpauschale E -> > 14

HDG09.08 (Modell 2024)

Affektionen der ableitenden Harnwege

Fallpauschale E

* LDFP -> 1.367 TK -> 1.195 LK -> 172 BD-Zuschlag (Min) -> 272 Leistungszuschlag -> 0

* Belagsdaueruntergrenze -> 1 Belagsdauermittelwert -> 2.2 Belagsdauerobergrenze -> 3

Fallpauschale F

* LDFP -> 1.141 TK -> 913 LK -> 228 BD-Zuschlag (Min) -> 351 Leistungszuschlag -> 0

* Belagsdaueruntergrenze -> 1 Belagsdauermittelwert -> 1.3 Belagsdauerobergrenze -> 2

HDG09.08 (Modell 2025)

Affektionen der ableitenden Harnwege

Fallpauschale E

* Gesamtpunkte -> 2.026 Tageskomponente -> 1.836 Leistungskomponente -> 190 Leistungszuschlag -> 0

* Durchschnittliche Tageskomponente -> 612 LK (Filter-/Split-MEL) -> 0 LK (Nicht-Filter-MEL) -> 190

* Belagsdaueruntergrenze -> 2 Belagsdauermittelwert -> 3 Belagsdauerobergrenze -> 5

Fallpauschale F

* Gesamtpunkte -> 2.595 Tageskomponente -> 2.529 Leistungskomponente -> 66 Leistungszuschlag -> 0

* Durchschnittliche Tageskomponente -> 843 LK (Filter-/Split-MEL) -> 0 LK (Nicht-Filter-MEL) -> 66

* Belagsdaueruntergrenze -> 2 Belagsdauermittelwert -> 3 Belagsdauerobergrenze -> 5

HDG09.09 (Modell 2024)

Verletzungen der Beckenorgane und Niere

FP A

2.524

2<4.2>6

HDG09.09 (Modell 2025)

Verletzungen der Beckenorgane und Niere

FP A

3.612

3<5.6>8

HDG09.09 (Modell 2024)

Verletzungen der Beckenorgane und Niere

Fallpauschale A

* LDFP -> 2.524 TK -> 2.249 LK -> 275 BD-Zuschlag (Min) -> 268 Leistungszuschlag -> 0

* Belagsdaueruntergrenze -> 2 Belagsdauermittelwert -> 4.2 Belagsdauerobergrenze -> 6

HDG09.09 (Modell 2025)

Verletzungen der Beckenorgane und Niere

Fallpauschale A

* Gesamtpunkte -> 3.612 Tageskomponente -> 3.277 Leistungskomponente -> 335 Leistungszuschlag -> 0

* Durchschnittliche Tageskomponente -> 585 LK (Filter-/Split-MEL) -> 0 LK (Nicht-Filter-MEL) -> 335

* Belagsdaueruntergrenze -> 3 Belagsdauermittelwert -> 5.6 Belagsdauerobergrenze -> 8

HDG10.01 (Modell 2024)

Maligne Neoplasien der Prostata, Hoden, Penis, andere

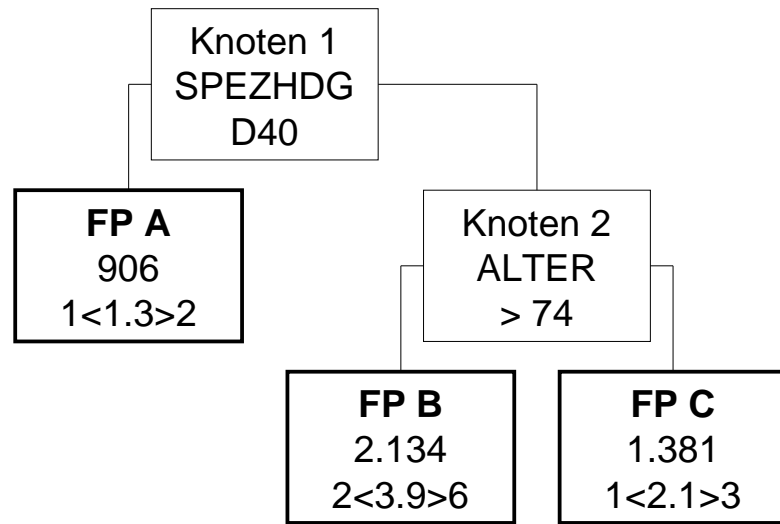

HDG10.01 (Modell 2025)

Maligne Neoplasien der Prostata, Hoden, Penis, andere

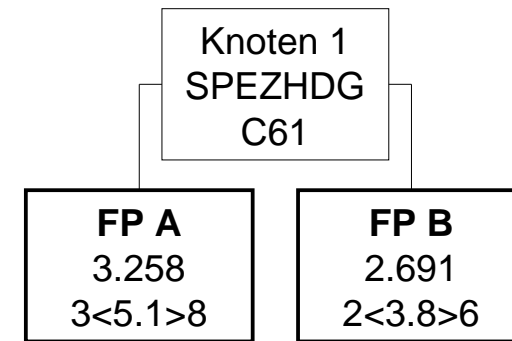

HDG10.01 (Modell 2024)

Maligne Neoplasien der Prostata, Hoden, Penis, andere

Knoten 1

* Splitmerkmal für Fallpauschale A -> Spezielle Hauptdiagnose (3-stellig)

* Splitbedingung für Fallpauschale A -> D40 Neubildung unsicheren oder unbekanntem Verhalten: Prostata

Fallpauschale A

* LDFP -> 906 TK -> 734 LK -> 172 BD-Zuschlag (Min) -> 282 Leistungszuschlag -> 0

* Belagsdaueruntergrenze -> 1 Belagsdauermittelwert -> 1.3 Belagsdauerobergrenze -> 2

Knoten 2

* Splitmerkmal für Fallpauschale B -> Alter

* Splitbedingung für Fallpauschale B -> > 74

Fallpauschale B

* LDFP -> 2.134 TK -> 1.899 LK -> 235 BD-Zuschlag (Min) -> 243 Leistungszuschlag -> 0

* Belagsdaueruntergrenze -> 2 Belagsdauermittelwert -> 3.9 Belagsdauerobergrenze -> 6

Fallpauschale C

* LDFP -> 1.381 TK -> 1.103 LK -> 278 BD-Zuschlag (Min) -> 263 Leistungszuschlag -> 0

* Belagsdaueruntergrenze -> 1 Belagsdauermittelwert -> 2.1 Belagsdauerobergrenze -> 3

HDG10.01 (Modell 2025)

Maligne Neoplasien der Prostata, Hoden, Penis, andere

Knoten 1

* Splitmerkmal für Fallpauschale A -> Spezielle Hauptdiagnose (3-stellig)

* Splitbedingung für Fallpauschale A -> C61 Bösartige Neubildung der Prostata

Fallpauschale A

* Gesamtpunkte -> 3.258 Tageskomponente -> 2.965 Leistungskomponente -> 293 Leistungszuschlag -> 0

* Durchschnittliche Tageskomponente -> 581 LK (Filter-/Split-MEL) -> 0 LK (Nicht-Filter-MEL) -> 293

* Belagsdaueruntergrenze -> 3 Belagsdauermittelwert -> 5.1 Belagsdauerobergrenze -> 8

Fallpauschale B

* Gesamtpunkte -> 2.691 Tageskomponente -> 2.260 Leistungskomponente -> 431 Leistungszuschlag -> 0

* Durchschnittliche Tageskomponente -> 595 LK (Filter-/Split-MEL) -> 0 LK (Nicht-Filter-MEL) -> 431

* Belagsdaueruntergrenze -> 2 Belagsdauermittelwert -> 3.8 Belagsdauerobergrenze -> 6

HDG10.02 (Modell 2024)

Benigne Neoplasien der Genitalorgane

FP A

931

1<1.4>2

HDG10.02 (Modell 2025)

Benigne Neoplasien der Genitalorgane

FP A

1.911

2<3.6>5

HDG10.02 (Modell 2024)

Benigne Neoplasien der Genitalorgane

Fallpauschale A

* LDFP -> 931 TK -> 862 LK -> 69 BD-Zuschlag (Min) -> 308 Leistungszuschlag -> 0

* Belagsdaueruntergrenze -> 1 Belagsdauermittelwert -> 1.4 Belagsdauerobergrenze -> 2

HDG10.02 (Modell 2025)

Benigne Neoplasien der Genitalorgane

Fallpauschale A

* Gesamtpunkte -> 1.911 Tageskomponente -> 1.760 Leistungskomponente -> 151 Leistungszuschlag -> 0

* Durchschnittliche Tageskomponente -> 489 LK (Filter-/Split-MEL) -> 0 LK (Nicht-Filter-MEL) -> 151

* Belagsdaueruntergrenze -> 2 Belagsdauermittelwert -> 3.6 Belagsdauerobergrenze -> 5

HDG10.03 (Modell 2024)

Erkrankungen der Prostata und der äußeren Genitale

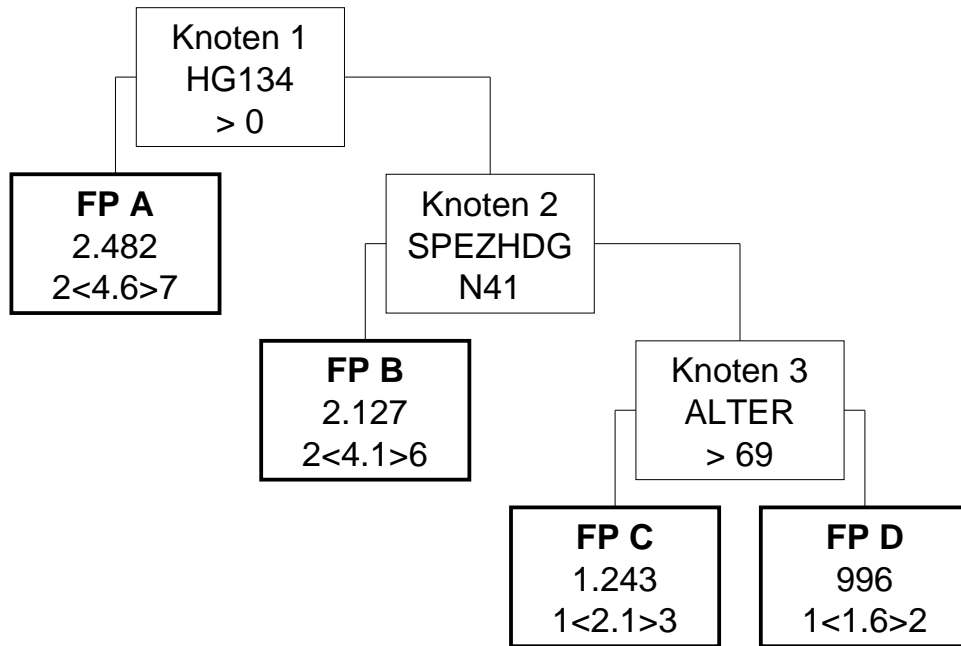

HDG10.03 (Modell 2025)

Erkrankungen der Prostata und der äußeren Genitale

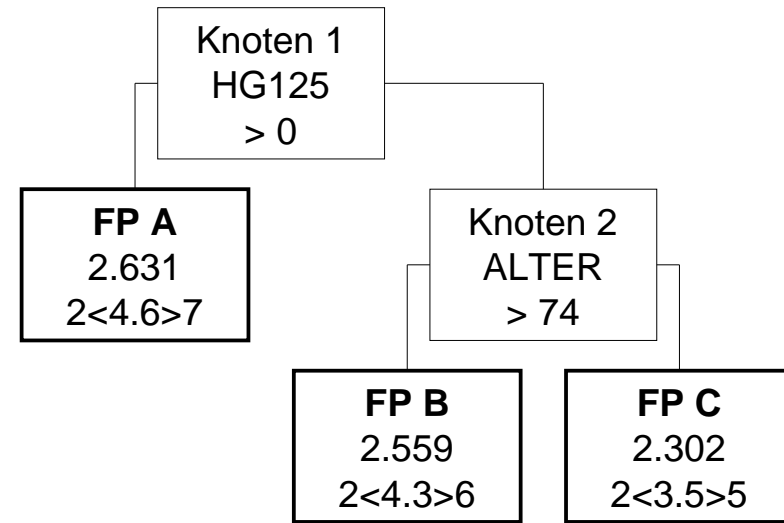

HDG10.03 (Modell 2024)

Erkrankungen der Prostata und der äußeren Genitale

Knoten 1

* Splitmerkmal für Fallpauschale A -> Hauptdiagnosen aus der Gruppe HG134

* Splitbedingung für Fallpauschale A -> >0

Fallpauschale A

* LDFFP -> 2.482 TK -> 2.457 LK -> 25 BD-Zuschlag (Min) -> 267 Leistungszuschlag -> 0

* Belagsdaueruntergrenze -> 2 Belagsdauermitelwert -> 4.6 Belagsdauerobergrenze -> 7

Knoten 2

* Splitmerkmal für Fallpauschale B -> Spezielle Hauptdiagnose (3-stellig)

* Splitbedingung für Fallpauschale B -> N41 Akute Prostatitis

Fallpauschale B

* LDFFP -> 2.127 TK -> 2.044 LK -> 83 BD-Zuschlag (Min) -> 249 Leistungszuschlag -> 0

* Belagsdaueruntergrenze -> 2 Belagsdauermitelwert -> 4.1 Belagsdauerobergrenze -> 6

Knoten 3

* Splitmerkmal für Fallpauschale C -> Alter

* Splitbedingung für Fallpauschale C -> > 69

Fallpauschale C

* LDFFP -> 1.243 TK -> 1.164 LK -> 79 BD-Zuschlag (Min) -> 277 Leistungszuschlag -> 0

* Belagsdaueruntergrenze -> 1 Belagsdauermitelwert -> 2.1 Belagsdauerobergrenze -> 3

Fallpauschale D

* LDFFP -> 996 TK -> 870 LK -> 126 BD-Zuschlag (Min) -> 272 Leistungszuschlag -> 0

* Belagsdaueruntergrenze -> 1 Belagsdauermitelwert -> 1.6 Belagsdauerobergrenze -> 2

HDG10.03 (Modell 2025)

Erkrankungen der Prostata und der äußeren Genitale

Knoten 1

* Splitmerkmal für Fallpauschale A -> Hauptdiagnosen aus der Gruppe HG125

* Splitbedingung für Fallpauschale A -> >0

Fallpauschale A

* Gesamtpunkte -> 2.631 Tageskomponente -> 2.581 Leistungskomponente -> 50 Leistungszuschlag -> 0

* Durchschnittliche Tageskomponente -> 561 LK (Filter-/Split-MEL) -> 0 LK (Nicht-Filter-MEL) -> 50

* Belagsdaueruntergrenze -> 2 Belagsdauermitelwert -> 4.6 Belagsdauerobergrenze -> 7

Knoten 2

* Splitmerkmal für Fallpauschale B -> Alter

* Splitbedingung für Fallpauschale B -> > 74

Fallpauschale B

* Gesamtpunkte -> 2.559 Tageskomponente -> 2.465 Leistungskomponente -> 94 Leistungszuschlag -> 0

* Durchschnittliche Tageskomponente -> 573 LK (Filter-/Split-MEL) -> 0 LK (Nicht-Filter-MEL) -> 94

* Belagsdaueruntergrenze -> 2 Belagsdauermitelwert -> 4.3 Belagsdauerobergrenze -> 6

Fallpauschale C

* Gesamtpunkte -> 2.302 Tageskomponente -> 2.181 Leistungskomponente -> 121 Leistungszuschlag -> 0

* Durchschnittliche Tageskomponente -> 623 LK (Filter-/Split-MEL) -> 0 LK (Nicht-Filter-MEL) -> 121

* Belagsdaueruntergrenze -> 2 Belagsdauermitelwert -> 3.5 Belagsdauerobergrenze -> 5

HDG10.04 (Modell 2024)

Affektionen der äußeren Genitale

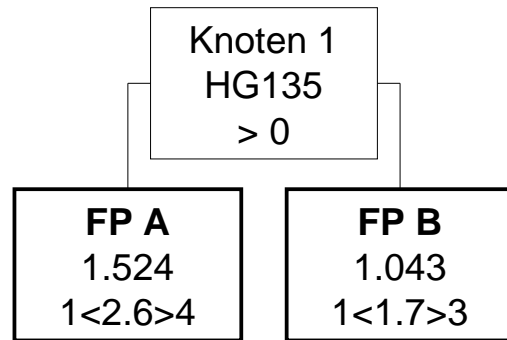

HDG10.04 (Modell 2025)

Affektionen der äußeren Genitale

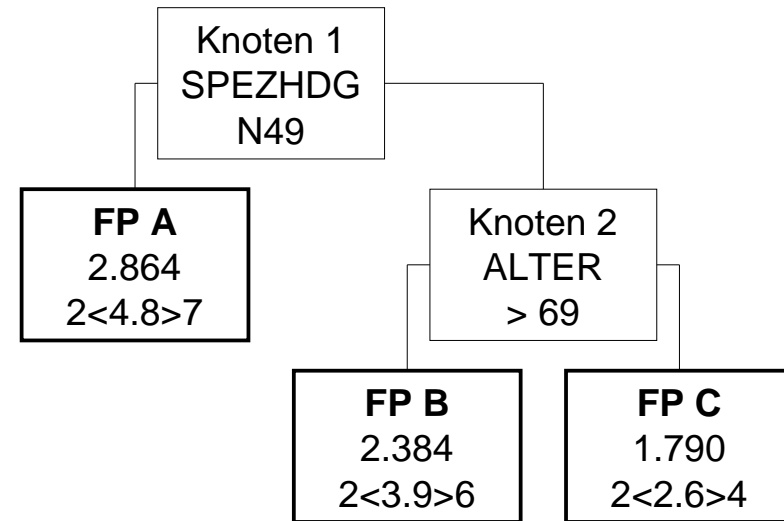

HDG10.04 (Modell 2024)

Affektionen der äußeren Genitale

Knoten 1

* Splitmerkmal für Fallpauschale A -> Hauptdiagnosen aus der Gruppe HG135

* Splitbedingung für Fallpauschale A -> >0

Fallpauschale A

* LDFP -> 1.524 TK -> 1.506 LK -> 18 BD-Zuschlag (Min) -> 290 Leistungszuschlag -> 0

* Belagsdaueruntergrenze -> 1 Belagsdauermittelwert -> 2.6 Belagsdauerobergrenze -> 4

Fallpauschale B

* LDFP -> 1.043 TK -> 1.016 LK -> 27 BD-Zuschlag (Min) -> 299 Leistungszuschlag -> 0

* Belagsdaueruntergrenze -> 1 Belagsdauermittelwert -> 1.7 Belagsdauerobergrenze -> 3

HDG10.04 (Modell 2025)

Affektionen der äußeren Genitale

Knoten 1

* Splitmerkmal für Fallpauschale A -> Spezielle Hauptdiagnose (3-stellig)

* Splitbedingung für Fallpauschale A -> N49 Entzündliche Krankheiten der Vesicula seminalis

Fallpauschale A

* Gesamtpunkte -> 2.864 Tageskomponente -> 2.764 Leistungskomponente -> 100 Leistungszuschlag -> 0

* Durchschnittliche Tageskomponente -> 576 LK (Filter-/Split-MEL) -> 0 LK (Nicht-Filter-MEL) -> 100

* Belagsdaueruntergrenze -> 2 Belagsdauermittelwert -> 4.8 Belagsdauerobergrenze -> 7

Knoten 2

* Splitmerkmal für Fallpauschale B -> Alter

* Splitbedingung für Fallpauschale B -> > 69

Fallpauschale B

* Gesamtpunkte -> 2.384 Tageskomponente -> 2.306 Leistungskomponente -> 78 Leistungszuschlag -> 0

* Durchschnittliche Tageskomponente -> 591 LK (Filter-/Split-MEL) -> 0 LK (Nicht-Filter-MEL) -> 78

* Belagsdaueruntergrenze -> 2 Belagsdauermittelwert -> 3.9 Belagsdauerobergrenze -> 6

Fallpauschale C

* Gesamtpunkte -> 1.790 Tageskomponente -> 1.763 Leistungskomponente -> 27 Leistungszuschlag -> 0

* Durchschnittliche Tageskomponente -> 678 LK (Filter-/Split-MEL) -> 0 LK (Nicht-Filter-MEL) -> 27

* Belagsdaueruntergrenze -> 2 Belagsdauermittelwert -> 2.6 Belagsdauerobergrenze -> 4

HDG10.05 (Modell 2024)

Verletzungen der Genitalorgane

FP A

1.207

1<1.8>3

HDG10.05 (Modell 2025)

Verletzungen der Genitalorgane

FP A

2.404

2<2.9>4

HDG10.05 (Modell 2024)

Verletzungen der Genitalorgane

Fallpauschale A

* LDFP -> 1.207 TK -> 1.190 LK -> 17 BD-Zuschlag (Min) -> 331 Leistungszuschlag -> 0

* Belagsdaueruntergrenze -> 1 Belagsdauermittelwert -> 1.8 Belagsdauerobergrenze -> 3

HDG10.05 (Modell 2025)

Verletzungen der Genitalorgane

Fallpauschale A

* Gesamtpunkte -> 2.404 Tageskomponente -> 2.372 Leistungskomponente -> 32 Leistungszuschlag -> 0

* Durchschnittliche Tageskomponente -> 818 LK (Filter-/Split-MEL) -> 0 LK (Nicht-Filter-MEL) -> 32

* Belagsdaueruntergrenze -> 2 Belagsdauermittelwert -> 2.9 Belagsdauerobergrenze -> 4

HDG11.01 (Modell 2024)

Maligne Neoplasien der weiblichen Genitalorgane

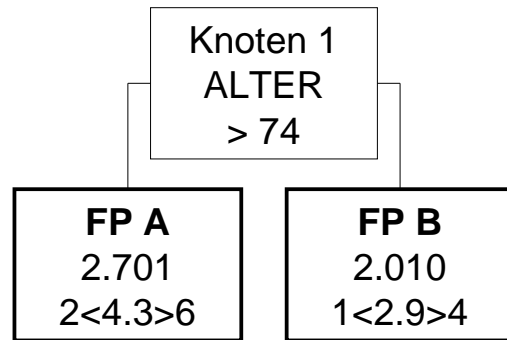

HDG11.01 (Modell 2025)

Maligne Neoplasien der weiblichen Genitalorgane

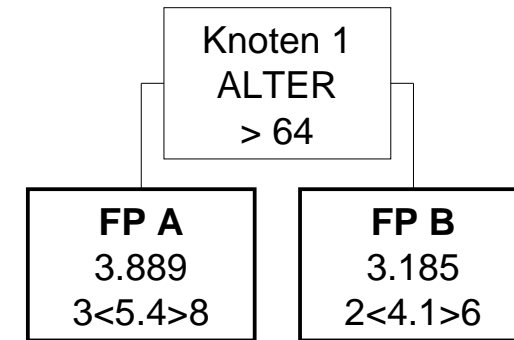

HDG11.01 (Modell 2024)

Maligne Neoplasien der weiblichen Genitalorgane

Knoten 1

* Splitmerkmal für Fallpauschale A -> Alter

* Splitbedingung für Fallpauschale A -> > 74

Fallpauschale A

* LDFP -> 2.701 TK -> 2.509 LK -> 192 BD-Zuschlag (Min) -> 292 Leistungszuschlag -> 0

* Belagsdaueruntergrenze -> 2 Belagsdauermittelwert -> 4.3 Belagsdauerobergrenze -> 6

Fallpauschale B

* LDFP -> 2.010 TK -> 1.783 LK -> 227 BD-Zuschlag (Min) -> 307 Leistungszuschlag -> 0

* Belagsdaueruntergrenze -> 1 Belagsdauermittelwert -> 2.9 Belagsdauerobergrenze -> 4

HDG11.01 (Modell 2025)

Maligne Neoplasien der weiblichen Genitalorgane

Knoten 1

* Splitmerkmal für Fallpauschale A -> Alter

* Splitbedingung für Fallpauschale A -> > 64

Fallpauschale A

* Gesamtpunkte -> 3.889 Tageskomponente -> 3.624 Leistungskomponente -> 265 Leistungszuschlag -> 0

* Durchschnittliche Tageskomponente -> 671 LK (Filter-/Split-MEL) -> 0 LK (Nicht-Filter-MEL) -> 265

* Belagsdaueruntergrenze -> 3 Belagsdauermittelwert -> 5.4 Belagsdauerobergrenze -> 8

Fallpauschale B

* Gesamtpunkte -> 3.185 Tageskomponente -> 2.890 Leistungskomponente -> 295 Leistungszuschlag -> 0

* Durchschnittliche Tageskomponente -> 705 LK (Filter-/Split-MEL) -> 0 LK (Nicht-Filter-MEL) -> 295

* Belagsdaueruntergrenze -> 2 Belagsdauermittelwert -> 4.1 Belagsdauerobergrenze -> 6

HDG11.02 (Modell 2024)

Benigne Neoplasien der weiblichen Genitalorgane

FP A

1.360

1<2.1>3

HDG11.02 (Modell 2025)

Benigne Neoplasien der weiblichen Genitalorgane

FP A

2.453

2<3.1>5

HDG11.02 (Modell 2024)

Benigne Neoplasien der weiblichen Genitalorgane

Fallpauschale A

* LDFP -> 1.360 TK -> 1.280 LK -> 80 BD-Zuschlag (Min) -> 305 Leistungszuschlag -> 0

* Belagsdaueruntergrenze -> 1 Belagsdauermittelwert -> 2.1 Belagsdauerobergrenze -> 3

HDG11.02 (Modell 2025)

Benigne Neoplasien der weiblichen Genitalorgane

Fallpauschale A

* Gesamtpunkte -> 2.453 Tageskomponente -> 2.300 Leistungskomponente -> 153 Leistungszuschlag -> 0

* Durchschnittliche Tageskomponente -> 742 LK (Filter-/Split-MEL) -> 0 LK (Nicht-Filter-MEL) -> 153

* Belagsdaueruntergrenze -> 2 Belagsdauermittelwert -> 3.1 Belagsdauerobergrenze -> 5

HDG11.03 (Modell 2024)

Akute entzündliche Erkrankungen der weiblichen Genitalorgane

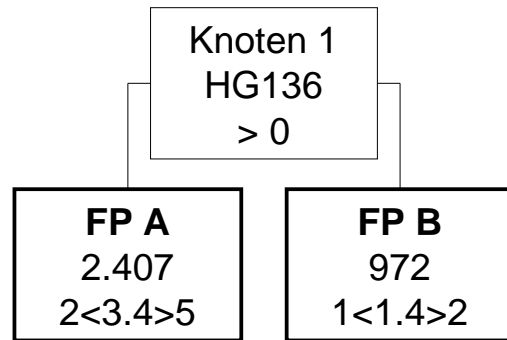

HDG11.03 (Modell 2025)

Akute entzündliche Erkrankungen der weiblichen Genitalorgane

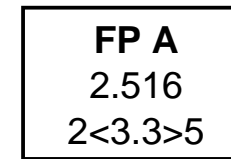

HDG11.03 (Modell 2024)

Akute entzündliche Erkrankungen der weiblichen Genitalorgane

Knoten 1

* Splitmerkmal für Fallpauschale A -> Hauptdiagnosen aus der Gruppe HG136

* Splitbedingung für Fallpauschale A -> >0

Fallpauschale A

* LDFFP -> 2.407 TK -> 2.349 LK -> 58 BD-Zuschlag (Min) -> 345 Leistungszuschlag -> 0

* Belagsdaueruntergrenze -> 2 Belagsdauermitelwert -> 3.4 Belagsdauerobergrenze -> 5

Fallpauschale B

* LDFFP -> 972 TK -> 960 LK -> 12 BD-Zuschlag (Min) -> 343 Leistungszuschlag -> 0

* Belagsdaueruntergrenze -> 1 Belagsdauermitelwert -> 1.4 Belagsdauerobergrenze -> 2

HDG11.03 (Modell 2025)

Akute entzündliche Erkrankungen der weiblichen Genitalorgane

Fallpauschale A

* Gesamtpunkte -> 2.516 Tageskomponente -> 2.447 Leistungskomponente -> 69 Leistungszuschlag -> 0

* Durchschnittliche Tageskomponente -> 742 LK (Filter-/Split-MEL) -> 0 LK (Nicht-Filter-MEL) -> 69

* Belagsdaueruntergrenze -> 2 Belagsdauermitelwert -> 3.3 Belagsdauerobergrenze -> 5

HDG11.04 (Modell 2024)

Chronische entzündliche Erkrankungen der weiblichen Genitalorgane

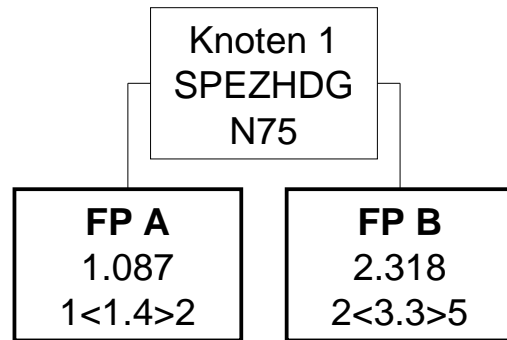

HDG11.04 (Modell 2025)

Chronische entzündliche Erkrankungen der weiblichen Genitalorgane

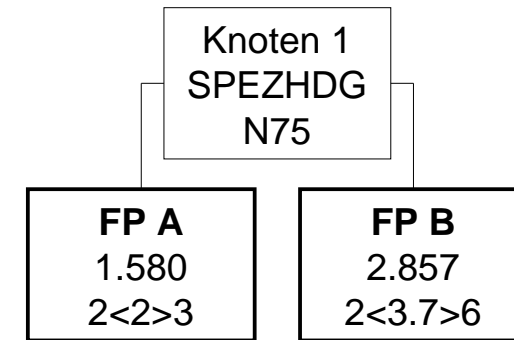

HDG11.04 (Modell 2024)

Chronische entzündliche Erkrankungen der weiblichen Genitalorgane

Knoten 1

* Splitmerkmal für Fallpauschale A -> Spezielle Hauptdiagnose (3-stellig)

* Splitbedingung für Fallpauschale A -> N75 Bartholin-Zyste

Fallpauschale A

* LDFP -> 1.087 TK -> 1.080 LK -> 7 BD-Zuschlag (Min) -> 386 Leistungszuschlag -> 0

* Belagsdaueruntergrenze -> 1 Belagsdauermittelwert -> 1.4 Belagsdauerobergrenze -> 2

Fallpauschale B

* LDFP -> 2.318 TK -> 2.269 LK -> 49 BD-Zuschlag (Min) -> 344 Leistungszuschlag -> 0

* Belagsdaueruntergrenze -> 2 Belagsdauermittelwert -> 3.3 Belagsdauerobergrenze -> 5

HDG11.04 (Modell 2025)

Chronische entzündliche Erkrankungen der weiblichen Genitalorgane

Knoten 1

* Splitmerkmal für Fallpauschale A -> Spezielle Hauptdiagnose (3-stellig)

* Splitbedingung für Fallpauschale A -> N75 Bartholin-Zyste

Fallpauschale A

* Gesamtpunkte -> 1.580 Tageskomponente -> 1.474 Leistungskomponente -> 106 Leistungszuschlag -> 0

* Durchschnittliche Tageskomponente -> 737 LK (Filter-/Split-MEL) -> 0 LK (Nicht-Filter-MEL) -> 106

* Belagsdaueruntergrenze -> 2 Belagsdauermittelwert -> 2 Belagsdauerobergrenze -> 3

Fallpauschale B

* Gesamtpunkte -> 2.857 Tageskomponente -> 2.798 Leistungskomponente -> 59 Leistungszuschlag -> 0

* Durchschnittliche Tageskomponente -> 756 LK (Filter-/Split-MEL) -> 0 LK (Nicht-Filter-MEL) -> 59

* Belagsdaueruntergrenze -> 2 Belagsdauermittelwert -> 3.7 Belagsdauerobergrenze -> 6

HDG11.05 (Modell 2024)

Lageanomalien

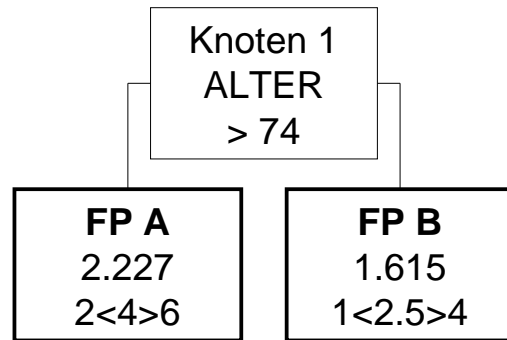

HDG11.05 (Modell 2025)

Lageanomalien des Uterus

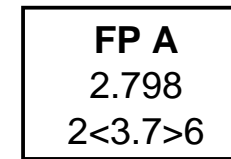

HDG11.05 (Modell 2024)

Lageanomalien

Knoten 1

- * Splitmerkmal für Fallpauschale A -> Alter
 - * Splitbedingung für Fallpauschale A -> > 74
-

Fallpauschale A

- * LDFP -> 2.227 TK -> 2.149 LK -> 78 BD-Zuschlag (Min) -> 269 Leistungszuschlag -> 0
 - * Belagsdaueruntergrenze -> 2 Belagsdauermittelwert -> 4 Belagsdauerobergrenze -> 6
-

Fallpauschale B

- * LDFP -> 1.615 TK -> 1.542 LK -> 73 BD-Zuschlag (Min) -> 308 Leistungszuschlag -> 0
 - * Belagsdaueruntergrenze -> 1 Belagsdauermittelwert -> 2.5 Belagsdauerobergrenze -> 4
-

HDG11.05 (Modell 2025)

Lageanomalien des Uterus

Fallpauschale A

- * Gesamtpunkte -> 2.798 Tageskomponente -> 2.718 Leistungskomponente -> 80 Leistungszuschlag -> 0
 - * Durchschnittliche Tageskomponente -> 735 LK (Filter-/Split-MEL) -> 0 LK (Nicht-Filter-MEL) -> 80
 - * Belagsdaueruntergrenze -> 2 Belagsdauermittelwert -> 3.7 Belagsdauerobergrenze -> 6
-

HDG11.06 (Modell 2024)

Nichtentzündliche Affektionen der Adnexe

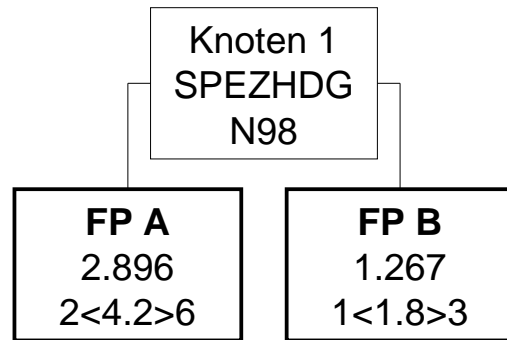

HDG11.06 (Modell 2025)

Nichtentzündliche Affektionen der Adnexe

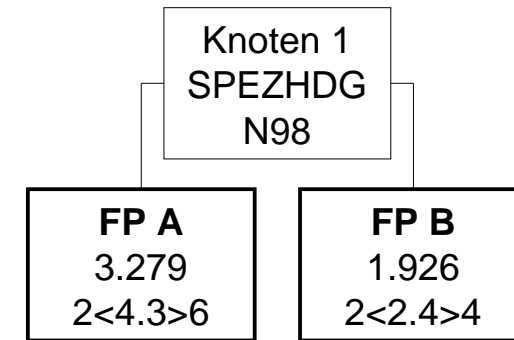

HDG11.06 (Modell 2024)

Nichtentzündliche Affektionen der Adnexe

Knoten 1

* Splitmerkmal für Fallpauschale A -> Spezielle Hauptdiagnose (3-stellig)

* Splitbedingung für Fallpauschale A -> N98 Infektion im Zusammenhang mit artifizierlicher Insemination

Fallpauschale A

* LDFP -> 2.896 TK -> 2.847 LK -> 49 BD-Zuschlag (Min) -> 339 Leistungszuschlag -> 0

* Belagsdaueruntergrenze -> 2 Belagsdauermittelwert -> 4.2 Belagsdauerobergrenze -> 6

Fallpauschale B

* LDFP -> 1.267 TK -> 1.220 LK -> 47 BD-Zuschlag (Min) -> 339 Leistungszuschlag -> 0

* Belagsdaueruntergrenze -> 1 Belagsdauermittelwert -> 1.8 Belagsdauerobergrenze -> 3

HDG11.06 (Modell 2025)

Nichtentzündliche Affektionen der Adnexe

Knoten 1

* Splitmerkmal für Fallpauschale A -> Spezielle Hauptdiagnose (3-stellig)

* Splitbedingung für Fallpauschale A -> N98 Infektion im Zusammenhang mit artifizierlicher Insemination

Fallpauschale A

* Gesamtpunkte -> 3.279 Tageskomponente -> 3.253 Leistungskomponente -> 26 Leistungszuschlag -> 0

* Durchschnittliche Tageskomponente -> 757 LK (Filter-/Split-MEL) -> 0 LK (Nicht-Filter-MEL) -> 26

* Belagsdaueruntergrenze -> 2 Belagsdauermittelwert -> 4.3 Belagsdauerobergrenze -> 6

Fallpauschale B

* Gesamtpunkte -> 1.926 Tageskomponente -> 1.862 Leistungskomponente -> 64 Leistungszuschlag -> 0

* Durchschnittliche Tageskomponente -> 776 LK (Filter-/Split-MEL) -> 0 LK (Nicht-Filter-MEL) -> 64

* Belagsdaueruntergrenze -> 2 Belagsdauermittelwert -> 2.4 Belagsdauerobergrenze -> 4

HDG11.07 (Modell 2024)

Funktionelle Störungen der weiblichen Genitalorgane

FP A

1.116

1<1.7>3

HDG11.07 (Modell 2025)

Funktionelle Störungen der weiblichen Genitalorgane

FP A

1.847

2<2.6>4

HDG11.07 (Modell 2024)

Funktionelle Störungen der weiblichen Genitalorgane

Fallpauschale A

* LDFP -> 1.116 TK -> 1.089 LK -> 27 BD-Zuschlag (Min) -> 320 Leistungszuschlag -> 0

* Belagsdaueruntergrenze -> 1 Belagsdauermittelwert -> 1.7 Belagsdauerobergrenze -> 3

HDG11.07 (Modell 2025)

Funktionelle Störungen der weiblichen Genitalorgane

Fallpauschale A

* Gesamtpunkte -> 1.847 Tageskomponente -> 1.777 Leistungskomponente -> 70 Leistungszuschlag -> 0

* Durchschnittliche Tageskomponente -> 683 LK (Filter-/Split-MEL) -> 0 LK (Nicht-Filter-MEL) -> 70

* Belagsdaueruntergrenze -> 2 Belagsdauermittelwert -> 2.6 Belagsdauerobergrenze -> 4

HDG11.08 (Modell 2024)

Nichtentzündliche Affektionen des Uterus, Vagina, Vulva inklusive Dysplasien

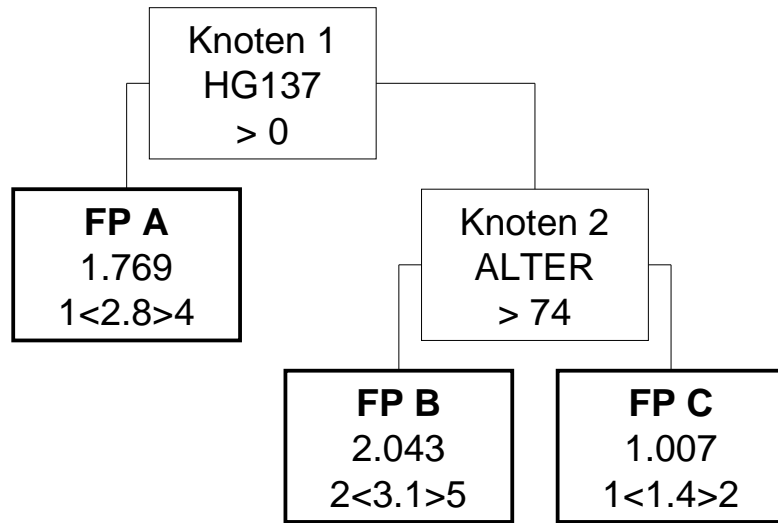

HDG11.08 (Modell 2025)

Nichtentzündliche Affektionen des Uterus, Vagina, Vulva inklusive Dysplasien

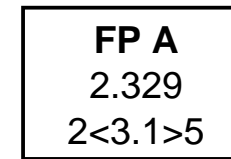

HDG11.08 (Modell 2024)

Nichtentzündliche Affektionen des Uterus, Vagina, Vulva inklusive Dysplasien

Knoten 1

* Splitmerkmal für Fallpauschale A -> Hauptdiagnosen aus der Gruppe HG137

* Splitbedingung für Fallpauschale A -> >0

Fallpauschale A

* LDFP -> 1.769 TK -> 1.728 LK -> 41 BD-Zuschlag (Min) -> 309 Leistungszuschlag -> 0

* Belagsdaueruntergrenze -> 1 Belagsdauermittelwert -> 2.8 Belagsdauerobergrenze -> 4

Knoten 2

* Splitmerkmal für Fallpauschale B -> Alter

* Splitbedingung für Fallpauschale B -> > 74

Fallpauschale B

* LDFP -> 2.043 TK -> 1.982 LK -> 61 BD-Zuschlag (Min) -> 320 Leistungszuschlag -> 0

* Belagsdaueruntergrenze -> 2 Belagsdauermittelwert -> 3.1 Belagsdauerobergrenze -> 5

Fallpauschale C

* LDFP -> 1.007 TK -> 989 LK -> 18 BD-Zuschlag (Min) -> 353 Leistungszuschlag -> 0

* Belagsdaueruntergrenze -> 1 Belagsdauermittelwert -> 1.4 Belagsdauerobergrenze -> 2

HDG11.08 (Modell 2025)

Nichtentzündliche Affektionen des Uterus, Vagina, Vulva inklusive Dysplasien

Fallpauschale A

* Gesamtpunkte -> 2.329 Tageskomponente -> 2.264 Leistungskomponente -> 65 Leistungszuschlag -> 0

* Durchschnittliche Tageskomponente -> 730 LK (Filter-/Split-MEL) -> 0 LK (Nicht-Filter-MEL) -> 65

* Belagsdaueruntergrenze -> 2 Belagsdauermittelwert -> 3.1 Belagsdauerobergrenze -> 5

HDG11.09 (Modell 2024)

Sonstige Erkrankungen der weiblichen Genitalorgane

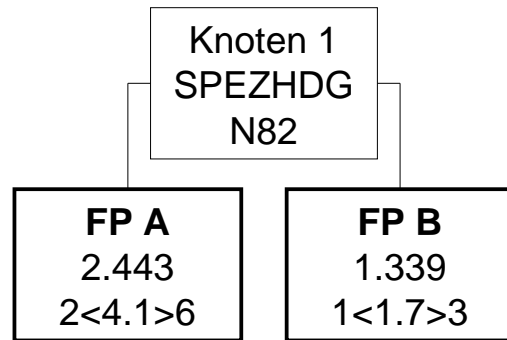

HDG11.09 (Modell 2025)

Sonstige Erkrankungen der weiblichen Genitalorgane

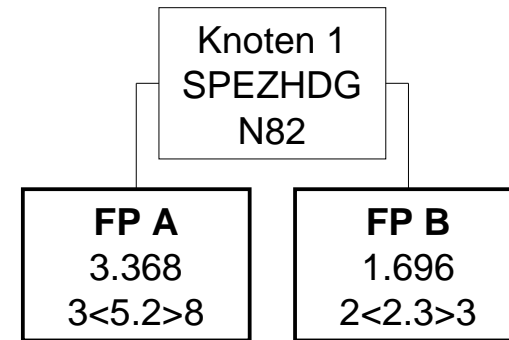

HDG11.09 (Modell 2024)

Sonstige Erkrankungen der weiblichen Genitalorgane

Knoten 1

* Splitmerkmal für Fallpauschale A -> Spezielle Hauptdiagnose (3-stellig)

* Splitbedingung für Fallpauschale A -> N82 Vesikovaginalfistel

Fallpauschale A

* LDFP -> 2.443 TK -> 2.238 LK -> 205 BD-Zuschlag (Min) -> 273 Leistungszuschlag -> 0

* Belagsdaueruntergrenze -> 2 Belagsdauermittelwert -> 4.1 Belagsdauerobergrenze -> 6

Fallpauschale B

* LDFP -> 1.339 TK -> 1.288 LK -> 51 BD-Zuschlag (Min) -> 379 Leistungszuschlag -> 0

* Belagsdaueruntergrenze -> 1 Belagsdauermittelwert -> 1.7 Belagsdauerobergrenze -> 3

HDG11.09 (Modell 2025)

Sonstige Erkrankungen der weiblichen Genitalorgane

Knoten 1

* Splitmerkmal für Fallpauschale A -> Spezielle Hauptdiagnose (3-stellig)

* Splitbedingung für Fallpauschale A -> N82 Vesikovaginalfistel

Fallpauschale A

* Gesamtpunkte -> 3.368 Tageskomponente -> 3.120 Leistungskomponente -> 248 Leistungszuschlag -> 0

* Durchschnittliche Tageskomponente -> 600 LK (Filter-/Split-MEL) -> 0 LK (Nicht-Filter-MEL) -> 248

* Belagsdaueruntergrenze -> 3 Belagsdauermittelwert -> 5.2 Belagsdauerobergrenze -> 8

Fallpauschale B

* Gesamtpunkte -> 1.696 Tageskomponente -> 1.617 Leistungskomponente -> 79 Leistungszuschlag -> 0

* Durchschnittliche Tageskomponente -> 703 LK (Filter-/Split-MEL) -> 0 LK (Nicht-Filter-MEL) -> 79

* Belagsdaueruntergrenze -> 2 Belagsdauermittelwert -> 2.3 Belagsdauerobergrenze -> 3

HDG11.10 (Modell 2024)

Kongenitale Anomalien der weiblichen Genitalorgane

FP A

1.049

1<1.3>2

HDG11.10 (Modell 2025)

Kongenitale Anomalien der weiblichen Genitalorgane

FP A

2.241

2<2.9>4

HDG11.10 (Modell 2024)

Kongenitale Anomalien der weiblichen Genitalorgane

Fallpauschale A

* LDFP -> 1.049 TK -> 1.012 LK -> 37 BD-Zuschlag (Min) -> 389 Leistungszuschlag -> 0

* Belagsdaueruntergrenze -> 1 Belagsdauermittelwert -> 1.3 Belagsdauerobergrenze -> 2

HDG11.10 (Modell 2025)

Kongenitale Anomalien der weiblichen Genitalorgane

Fallpauschale A

* Gesamtpunkte -> 2.241 Tageskomponente -> 2.241 Leistungskomponente -> 0 Leistungszuschlag -> 0

* Durchschnittliche Tageskomponente -> 773 LK (Filter-/Split-MEL) -> 0 LK (Nicht-Filter-MEL) -> 0

* Belagsdaueruntergrenze -> 2 Belagsdauermittelwert -> 2.9 Belagsdauerobergrenze -> 4

HDG12.01 (Modell 2024)

Abortus

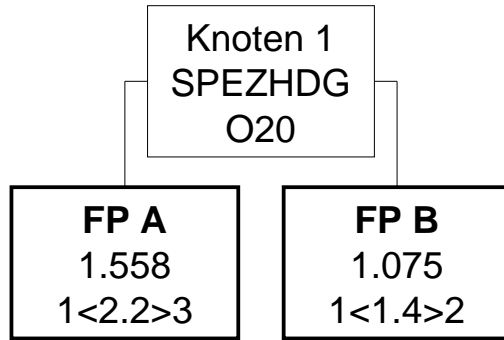

HDG12.01 (Modell 2025)

Abortus

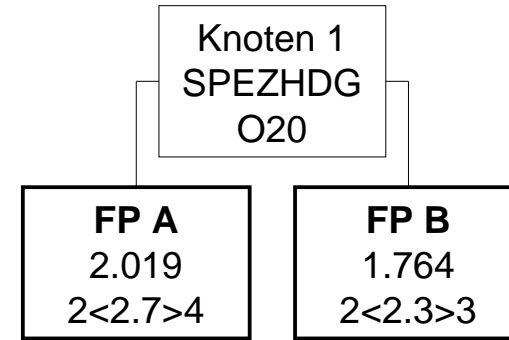

HDG12.01 (Modell 2024)

Abortus

Knoten 1

* Splitmerkmal für Fallpauschale A -> Spezielle Hauptdiagnose (3-stellig)

* Splitbedingung für Fallpauschale A -> O20 Drohender Abort

Fallpauschale A

* LDFP -> 1.558 TK -> 1.556 LK -> 2 BD-Zuschlag (Min) -> 354 Leistungszuschlag -> 0

* Belagsdaueruntergrenze -> 1 Belagsdauermittelwert -> 2.2 Belagsdauerobergrenze -> 3

Fallpauschale B

* LDFP -> 1.075 TK -> 1.047 LK -> 28 BD-Zuschlag (Min) -> 374 Leistungszuschlag -> 0

* Belagsdaueruntergrenze -> 1 Belagsdauermittelwert -> 1.4 Belagsdauerobergrenze -> 2

HDG12.01 (Modell 2025)

Abortus

Knoten 1

* Splitmerkmal für Fallpauschale A -> Spezielle Hauptdiagnose (3-stellig)

* Splitbedingung für Fallpauschale A -> O20 Drohender Abort

Fallpauschale A

* Gesamtpunkte -> 2.019 Tageskomponente -> 2.019 Leistungskomponente -> 0 Leistungszuschlag -> 0

* Durchschnittliche Tageskomponente -> 748 LK (Filter-/Split-MEL) -> 0 LK (Nicht-Filter-MEL) -> 0

* Belagsdaueruntergrenze -> 2 Belagsdauermittelwert -> 2.7 Belagsdauerobergrenze -> 4

Fallpauschale B

* Gesamtpunkte -> 1.764 Tageskomponente -> 1.749 Leistungskomponente -> 15 Leistungszuschlag -> 0

* Durchschnittliche Tageskomponente -> 760 LK (Filter-/Split-MEL) -> 0 LK (Nicht-Filter-MEL) -> 15

* Belagsdaueruntergrenze -> 2 Belagsdauermittelwert -> 2.3 Belagsdauerobergrenze -> 3

HDG12.03 (Modell 2024)

Blutung in der Spätschwangerschaft

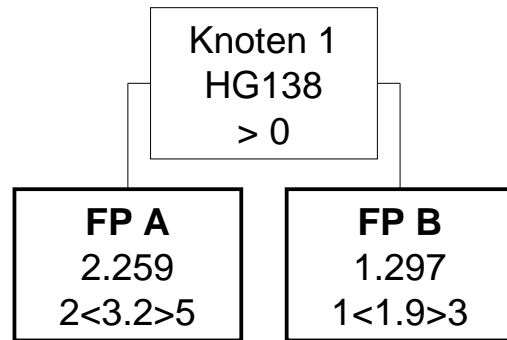

HDG12.03 (Modell 2025)

Blutung in der Spätschwangerschaft

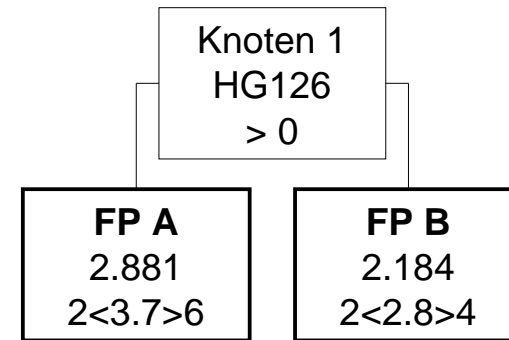

HDG12.03 (Modell 2024)

Blutung in der Spätschwangerschaft

Knoten 1

* Splitmerkmal für Fallpauschale A -> Hauptdiagnosen aus der Gruppe HG138

* Splitbedingung für Fallpauschale A -> >0

Fallpauschale A

* LDFP -> 2.259 TK -> 2.259 LK -> 0 BD-Zuschlag (Min) -> 353 Leistungszuschlag -> 0

* Belagsdaueruntergrenze -> 2 Belagsdauermittelwert -> 3.2 Belagsdauerobergrenze -> 5

Fallpauschale B

* LDFP -> 1.297 TK -> 1.296 LK -> 1 BD-Zuschlag (Min) -> 341 Leistungszuschlag -> 0

* Belagsdaueruntergrenze -> 1 Belagsdauermittelwert -> 1.9 Belagsdauerobergrenze -> 3

HDG12.03 (Modell 2025)

Blutung in der Spätschwangerschaft

Knoten 1

* Splitmerkmal für Fallpauschale A -> Hauptdiagnosen aus der Gruppe HG126

* Splitbedingung für Fallpauschale A -> >0

Fallpauschale A

* Gesamtpunkte -> 2.881 Tageskomponente -> 2.877 Leistungskomponente -> 4 Leistungszuschlag -> 0

* Durchschnittliche Tageskomponente -> 778 LK (Filter-/Split-MEL) -> 0 LK (Nicht-Filter-MEL) -> 4

* Belagsdaueruntergrenze -> 2 Belagsdauermittelwert -> 3.7 Belagsdauerobergrenze -> 6

Fallpauschale B

* Gesamtpunkte -> 2.184 Tageskomponente -> 2.167 Leistungskomponente -> 17 Leistungszuschlag -> 0

* Durchschnittliche Tageskomponente -> 774 LK (Filter-/Split-MEL) -> 0 LK (Nicht-Filter-MEL) -> 17

* Belagsdaueruntergrenze -> 2 Belagsdauermittelwert -> 2.8 Belagsdauerobergrenze -> 4

HDG12.04 (Modell 2024)

Komplikationen in der Schwangerschaft und im Wochenbett

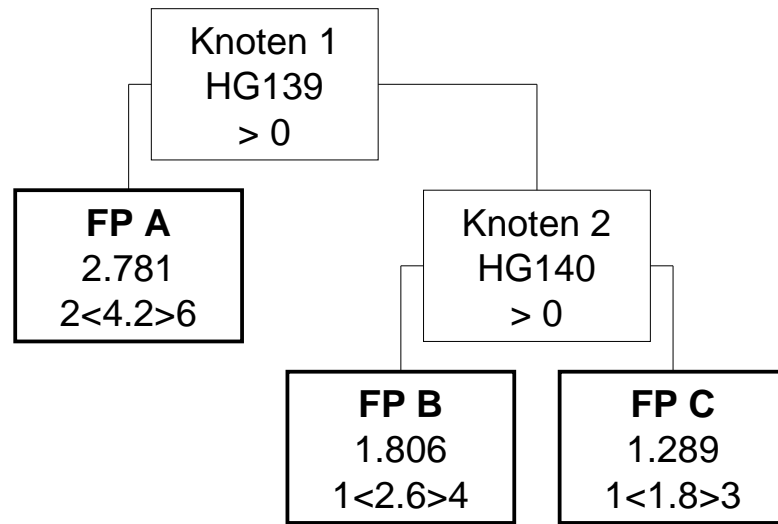

HDG12.04 (Modell 2025)

Komplikationen in der Schwangerschaft und im Wochenbett

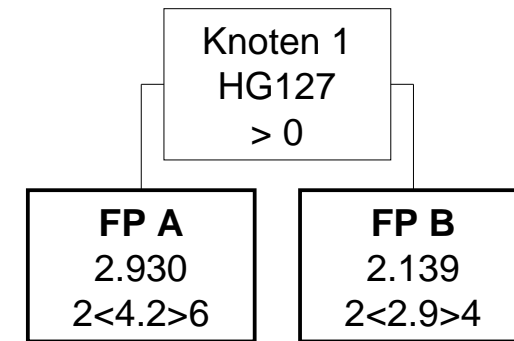

HDG12.04 (Modell 2024)

Komplikationen in der Schwangerschaft und im Wochenbett

Knoten 1

* Splitmerkmal für Fallpauschale A -> Hauptdiagnosen aus der Gruppe HG139

* Splitbedingung für Fallpauschale A -> >0

Fallpauschale A

* LDFP -> 2.781 TK -> 2.781 LK -> 0 BD-Zuschlag (Min) -> 331 Leistungszuschlag -> 0

* Belagsdaueruntergrenze -> 2 Belagsdauermittelwert -> 4.2 Belagsdauerobergrenze -> 6

Knoten 2

* Splitmerkmal für Fallpauschale B -> Hauptdiagnosen aus der Gruppe HG140

* Splitbedingung für Fallpauschale B -> >0

Fallpauschale B

* LDFP -> 1.806 TK -> 1.804 LK -> 2 BD-Zuschlag (Min) -> 347 Leistungszuschlag -> 0

* Belagsdaueruntergrenze -> 1 Belagsdauermittelwert -> 2.6 Belagsdauerobergrenze -> 4

Fallpauschale C

* LDFP -> 1.289 TK -> 1.283 LK -> 6 BD-Zuschlag (Min) -> 356 Leistungszuschlag -> 0

* Belagsdaueruntergrenze -> 1 Belagsdauermittelwert -> 1.8 Belagsdauerobergrenze -> 3

HDG12.04 (Modell 2025)

Komplikationen in der Schwangerschaft und im Wochenbett

Knoten 1

* Splitmerkmal für Fallpauschale A -> Hauptdiagnosen aus der Gruppe HG127

* Splitbedingung für Fallpauschale A -> >0

Fallpauschale A

* Gesamtpunkte -> 2.930 Tageskomponente -> 2.929 Leistungskomponente -> 1 Leistungszuschlag -> 0

* Durchschnittliche Tageskomponente -> 697 LK (Filter-/Split-MEL) -> 0 LK (Nicht-Filter-MEL) -> 1

* Belagsdaueruntergrenze -> 2 Belagsdauermittelwert -> 4.2 Belagsdauerobergrenze -> 6

Fallpauschale B

* Gesamtpunkte -> 2.139 Tageskomponente -> 2.134 Leistungskomponente -> 5 Leistungszuschlag -> 0

* Durchschnittliche Tageskomponente -> 736 LK (Filter-/Split-MEL) -> 0 LK (Nicht-Filter-MEL) -> 5

* Belagsdaueruntergrenze -> 2 Belagsdauermittelwert -> 2.9 Belagsdauerobergrenze -> 4

HDG12.07 (Modell 2024)

Peri-/postpartale Komplikationen

FP A

1.841

1<2.7>4

HDG12.07 (Modell 2025)

Peri-/postpartale Komplikationen

FP A

2.518

2<3.4>5

HDG12.07 (Modell 2024)

Peri-/postpartale Komplikationen

Fallpauschale A

* LDFP -> 1.841 TK -> 1.835 LK -> 6 BD-Zuschlag (Min) -> 340 Leistungszuschlag -> 0

* Belagsdaueruntergrenze -> 1 Belagsdauermittelwert -> 2.7 Belagsdauerobergrenze -> 4

HDG12.07 (Modell 2025)

Peri-/postpartale Komplikationen

Fallpauschale A

* Gesamtpunkte -> 2.518 Tageskomponente -> 2.505 Leistungskomponente -> 13 Leistungszuschlag -> 0

* Durchschnittliche Tageskomponente -> 737 LK (Filter-/Split-MEL) -> 0 LK (Nicht-Filter-MEL) -> 13

* Belagsdaueruntergrenze -> 2 Belagsdauermittelwert -> 3.4 Belagsdauerobergrenze -> 5

HDG13.01 (Modell 2024)

Schwere fetale Schädigungen

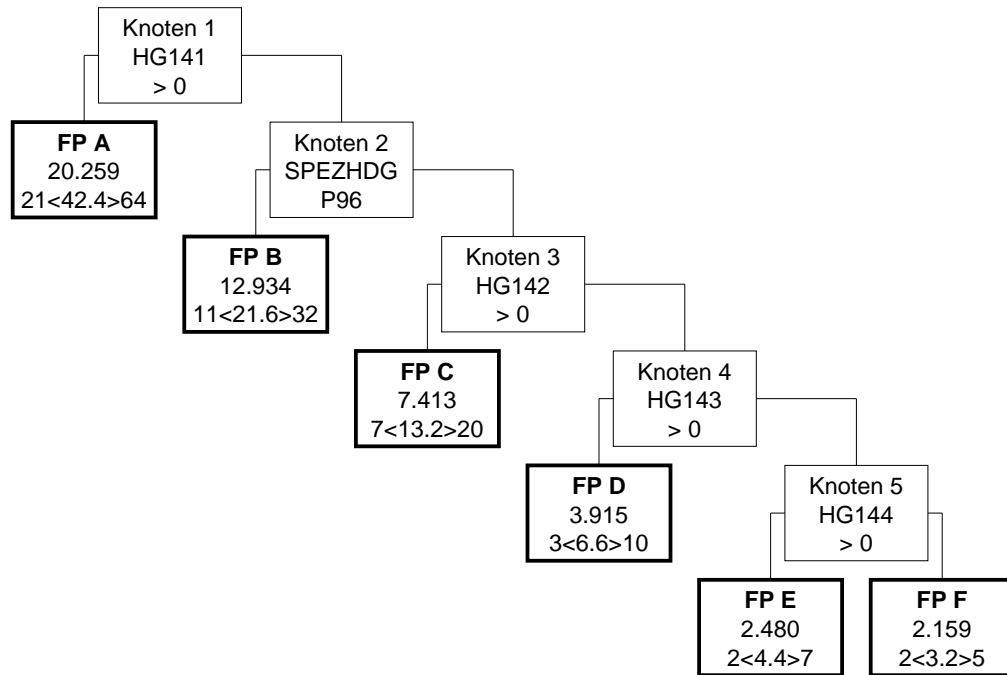

HDG13.01 (Modell 2025)

Schwere fetale Schädigungen

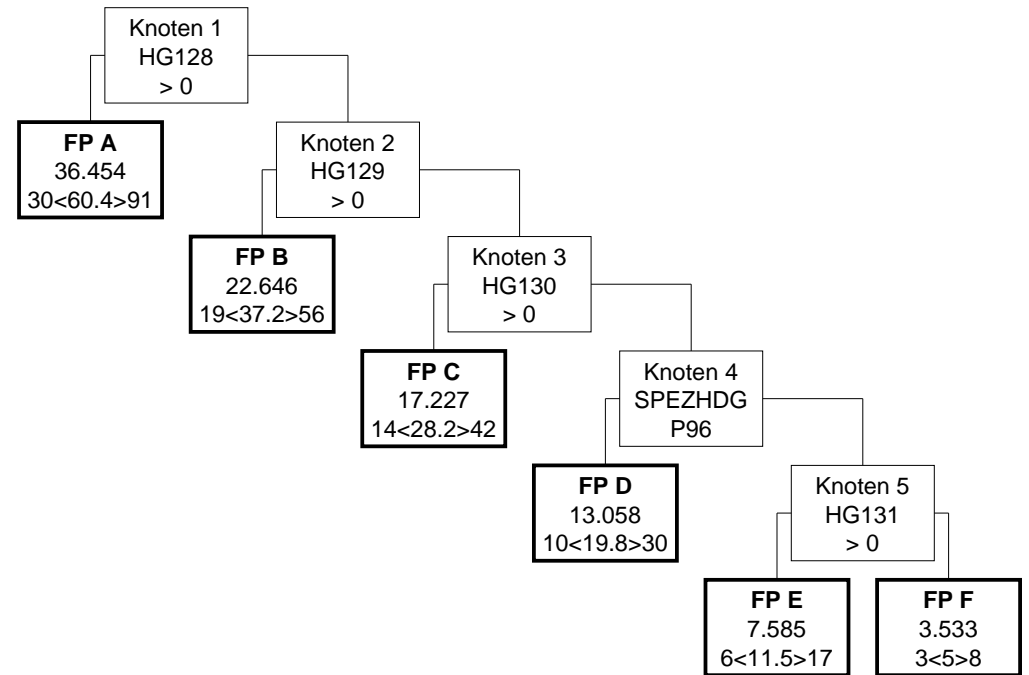

HDG13.01 (Modell 2024)

Schwere fetale Schädigungen

Knoten 1

* Splitmerkmal für Fallpauschale A -> Hauptdiagnosen aus der Gruppe HG141

* Splitbedingung für Fallpauschale A -> >0

Fallpauschale A

* LDFP -> 20.259 TK -> 20.161 LK -> 98 BD-Zuschlag (Min) -> 238 Leistungszuschlag -> 0

* Belagsdaueruntergrenze -> 21 Belagsdauermitelwert -> 42.4 Belagsdauerobergrenze -> 64

Knoten 2

* Splitmerkmal für Fallpauschale B -> Spezielle Hauptdiagnose (3-stellig)

* Splitbedingung für Fallpauschale B -> P96 Angeborene Niereninsuffizienz

Fallpauschale B

* LDFP -> 12.934 TK -> 12.919 LK -> 15 BD-Zuschlag (Min) -> 299 Leistungszuschlag -> 0

* Belagsdaueruntergrenze -> 11 Belagsdauermitelwert -> 21.6 Belagsdauerobergrenze -> 32

Knoten 3

* Splitmerkmal für Fallpauschale C -> Hauptdiagnosen aus der Gruppe HG142

* Splitbedingung für Fallpauschale C -> >0

Fallpauschale C

* LDFP -> 7.413 TK -> 7.383 LK -> 30 BD-Zuschlag (Min) -> 280 Leistungszuschlag -> 0

* Belagsdaueruntergrenze -> 7 Belagsdauermitelwert -> 13.2 Belagsdauerobergrenze -> 20

Knoten 4

* Splitmerkmal für Fallpauschale D -> Hauptdiagnosen aus der Gruppe HG143

* Splitbedingung für Fallpauschale D -> >0

Fallpauschale D

* LDFP -> 3.915 TK -> 3.899 LK -> 16 BD-Zuschlag (Min) -> 295 Leistungszuschlag -> 0

* Belagsdaueruntergrenze -> 3 Belagsdauermitelwert -> 6.6 Belagsdauerobergrenze -> 10

Knoten 5

* Splitmerkmal für Fallpauschale E -> Hauptdiagnosen aus der Gruppe HG144

* Splitbedingung für Fallpauschale E -> >0

HDG13.01 (Modell 2025)

Schwere fetale Schädigungen

Knoten 1

* Splitmerkmal für Fallpauschale A -> Hauptdiagnosen aus der Gruppe HG128

* Splitbedingung für Fallpauschale A -> >0

Fallpauschale A

* Gesamtpunkte -> 36.454 Tageskomponente -> 36.068 Leistungskomponente -> 386 Leistungszuschlag -> 0

* Durchschnittliche Tageskomponente -> 597 LK (Filter-/Split-MEL) -> 0 LK (Nicht-Filter-MEL) -> 386

* Belagsdaueruntergrenze -> 30 Belagsdauermitelwert -> 60.4 Belagsdauerobergrenze -> 91

Knoten 2

* Splitmerkmal für Fallpauschale B -> Hauptdiagnosen aus der Gruppe HG129

* Splitbedingung für Fallpauschale B -> >0

Fallpauschale B

* Gesamtpunkte -> 22.646 Tageskomponente -> 22.567 Leistungskomponente -> 79 Leistungszuschlag -> 0

* Durchschnittliche Tageskomponente -> 607 LK (Filter-/Split-MEL) -> 0 LK (Nicht-Filter-MEL) -> 79

* Belagsdaueruntergrenze -> 19 Belagsdauermitelwert -> 37.2 Belagsdauerobergrenze -> 56

Knoten 3

* Splitmerkmal für Fallpauschale C -> Hauptdiagnosen aus der Gruppe HG130

* Splitbedingung für Fallpauschale C -> >0

Fallpauschale C

* Gesamtpunkte -> 17.227 Tageskomponente -> 17.197 Leistungskomponente -> 30 Leistungszuschlag -> 0

* Durchschnittliche Tageskomponente -> 610 LK (Filter-/Split-MEL) -> 0 LK (Nicht-Filter-MEL) -> 30

* Belagsdaueruntergrenze -> 14 Belagsdauermitelwert -> 28.2 Belagsdauerobergrenze -> 42

Knoten 4

* Splitmerkmal für Fallpauschale D -> Spezielle Hauptdiagnose (3-stellig)

* Splitbedingung für Fallpauschale D -> P96 Angeborene Niereninsuffizienz

Fallpauschale D

* Gesamtpunkte -> 13.058 Tageskomponente -> 13.052 Leistungskomponente -> 6 Leistungszuschlag -> 0

* Durchschnittliche Tageskomponente -> 659 LK (Filter-/Split-MEL) -> 0 LK (Nicht-Filter-MEL) -> 6

* Belagsdaueruntergrenze -> 10 Belagsdauermitelwert -> 19.8 Belagsdauerobergrenze -> 30

Knoten 5

* Splitmerkmal für Fallpauschale E -> Hauptdiagnosen aus der Gruppe HG131

* Splitbedingung für Fallpauschale E -> >0

HDG13.01 (Modell 2024)

Schwere fetale Schädigungen

Fallpauschale E

* LDFP -> 2.480 TK -> 2.473 LK -> 7 BD-Zuschlag (Min) -> 281 Leistungszuschlag -> 0

* Belagsdaueruntergrenze -> 2 Belagsdauermittelwert -> 4.4 Belagsdauerobergrenze -> 7

Fallpauschale F

* LDFP -> 2.159 TK -> 2.122 LK -> 37 BD-Zuschlag (Min) -> 332 Leistungszuschlag -> 0

* Belagsdaueruntergrenze -> 2 Belagsdauermittelwert -> 3.2 Belagsdauerobergrenze -> 5

HDG13.01 (Modell 2025)

Schwere fetale Schädigungen

Fallpauschale E

* Gesamtpunkte -> 7.585 Tageskomponente -> 7.576 Leistungskomponente -> 9 Leistungszuschlag -> 0

* Durchschnittliche Tageskomponente -> 659 LK (Filter-/Split-MEL) -> 0 LK (Nicht-Filter-MEL) -> 9

* Belagsdaueruntergrenze -> 6 Belagsdauermittelwert -> 11.5 Belagsdauerobergrenze -> 17

Fallpauschale F

* Gesamtpunkte -> 3.533 Tageskomponente -> 3.511 Leistungskomponente -> 22 Leistungszuschlag -> 0

* Durchschnittliche Tageskomponente -> 702 LK (Filter-/Split-MEL) -> 0 LK (Nicht-Filter-MEL) -> 22

* Belagsdaueruntergrenze -> 3 Belagsdauermittelwert -> 5 Belagsdauerobergrenze -> 8

HDG13.02 (Modell 2024)

Leichte fetale Schädigungen

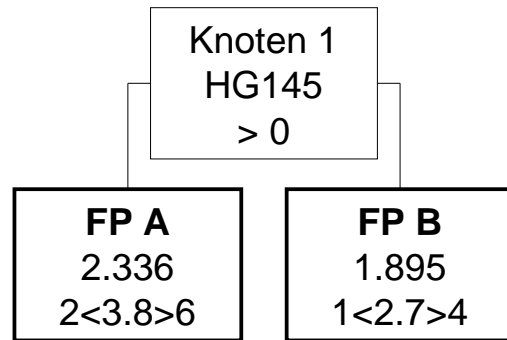

HDG13.02 (Modell 2025)

Leichte fetale Schädigungen

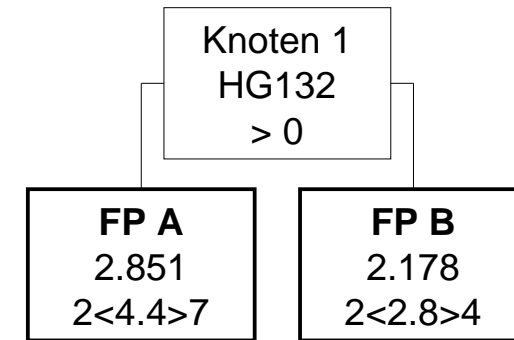

HDG13.02 (Modell 2024)

Leichte fetale Schädigungen

Knoten 1

* Splitmerkmal für Fallpauschale A -> Hauptdiagnosen aus der Gruppe HG145

* Splitbedingung für Fallpauschale A -> >0

Fallpauschale A

* LDFP -> 2.336 TK -> 2.334 LK -> 2 BD-Zuschlag (Min) -> 307 Leistungszuschlag -> 0

* Belagsdaueruntergrenze -> 2 Belagsdauermittelwert -> 3.8 Belagsdauerobergrenze -> 6

Fallpauschale B

* LDFP -> 1.895 TK -> 1.887 LK -> 8 BD-Zuschlag (Min) -> 349 Leistungszuschlag -> 0

* Belagsdaueruntergrenze -> 1 Belagsdauermittelwert -> 2.7 Belagsdauerobergrenze -> 4

HDG13.02 (Modell 2025)

Leichte fetale Schädigungen

Knoten 1

* Splitmerkmal für Fallpauschale A -> Hauptdiagnosen aus der Gruppe HG132

* Splitbedingung für Fallpauschale A -> >0

Fallpauschale A

* Gesamtpunkte -> 2.851 Tageskomponente -> 2.845 Leistungskomponente -> 6 Leistungszuschlag -> 0

* Durchschnittliche Tageskomponente -> 647 LK (Filter-/Split-MEL) -> 0 LK (Nicht-Filter-MEL) -> 6

* Belagsdaueruntergrenze -> 2 Belagsdauermittelwert -> 4.4 Belagsdauerobergrenze -> 7

Fallpauschale B

* Gesamtpunkte -> 2.178 Tageskomponente -> 2.174 Leistungskomponente -> 4 Leistungszuschlag -> 0

* Durchschnittliche Tageskomponente -> 776 LK (Filter-/Split-MEL) -> 0 LK (Nicht-Filter-MEL) -> 4

* Belagsdaueruntergrenze -> 2 Belagsdauermittelwert -> 2.8 Belagsdauerobergrenze -> 4

HDG14.01 (Modell 2024)

Maligne Neoplasien von Knochen, Bindegewebe und Weichteilen

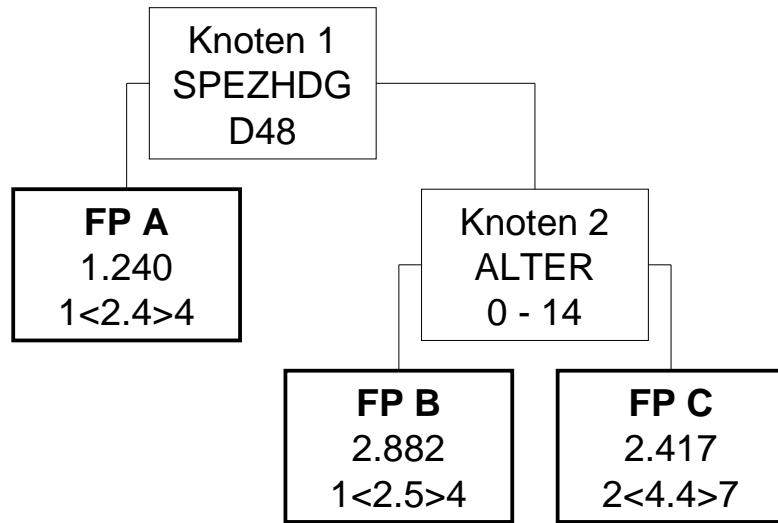

HDG14.01 (Modell 2025)

Maligne Neoplasien von Knochen, Bindegewebe und Weichteilen

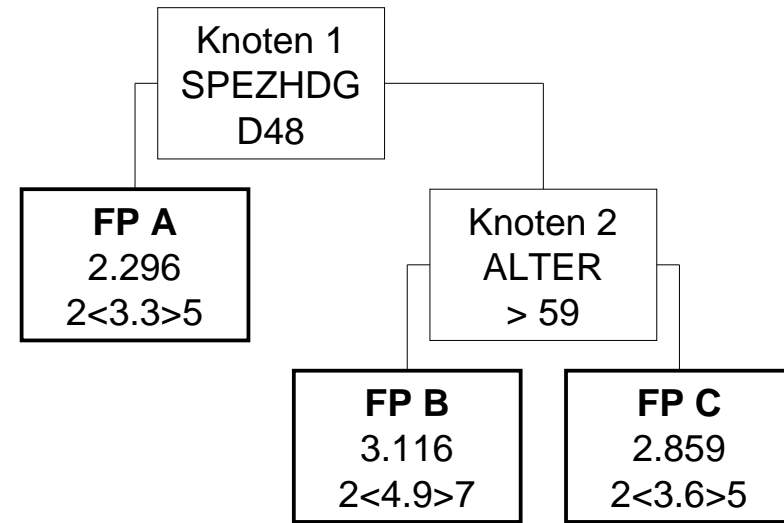

HDG14.01 (Modell 2024)

Maligne Neoplasien von Knochen, Bindegewebe und Weichteilen

Knoten 1

* Splitmerkmal für Fallpauschale A -> Spezielle Hauptdiagnose (3-stellig)

* Splitbedingung für Fallpauschale A -> D48 Neubildung unsicheren oder unbekanntem Verhalten: Knochen und Gelenkknorpel

Fallpauschale A

* LDFFP -> 1.240 TK -> 1.025 LK -> 215 BD-Zuschlag (Min) -> 214 Leistungszuschlag -> 0

* Belagsdaueruntergrenze -> 1 Belagsdauermittelwert -> 2.4 Belagsdauerobergrenze -> 4

Knoten 2

* Splitmerkmal für Fallpauschale B -> Alter

* Splitbedingung für Fallpauschale B -> 0 - 14

Fallpauschale B

* LDFFP -> 2.882 TK -> 2.530 LK -> 352 BD-Zuschlag (Min) -> 506 Leistungszuschlag -> 0

* Belagsdaueruntergrenze -> 1 Belagsdauermittelwert -> 2.5 Belagsdauerobergrenze -> 4

Fallpauschale C

* LDFFP -> 2.417 TK -> 2.064 LK -> 353 BD-Zuschlag (Min) -> 235 Leistungszuschlag -> 0

* Belagsdaueruntergrenze -> 2 Belagsdauermittelwert -> 4.4 Belagsdauerobergrenze -> 7

HDG14.01 (Modell 2025)

Maligne Neoplasien von Knochen, Bindegewebe und Weichteilen

Knoten 1

* Splitmerkmal für Fallpauschale A -> Spezielle Hauptdiagnose (3-stellig)

* Splitbedingung für Fallpauschale A -> D48 Neubildung unsicheren oder unbekanntem Verhalten: Knochen und Gelenkknorpel

Fallpauschale A

* Gesamtpunkte -> 2.296 Tageskomponente -> 1.894 Leistungskomponente -> 402 Leistungszuschlag -> 0

* Durchschnittliche Tageskomponente -> 574 LK (Filter-/Split-MEL) -> 0 LK (Nicht-Filter-MEL) -> 402

* Belagsdaueruntergrenze -> 2 Belagsdauermittelwert -> 3.3 Belagsdauerobergrenze -> 5

Knoten 2

* Splitmerkmal für Fallpauschale B -> Alter

* Splitbedingung für Fallpauschale B -> > 59

Fallpauschale B

* Gesamtpunkte -> 3.116 Tageskomponente -> 2.732 Leistungskomponente -> 384 Leistungszuschlag -> 0

* Durchschnittliche Tageskomponente -> 558 LK (Filter-/Split-MEL) -> 0 LK (Nicht-Filter-MEL) -> 384

* Belagsdaueruntergrenze -> 2 Belagsdauermittelwert -> 4.9 Belagsdauerobergrenze -> 7

Fallpauschale C

* Gesamtpunkte -> 2.859 Tageskomponente -> 2.496 Leistungskomponente -> 363 Leistungszuschlag -> 0

* Durchschnittliche Tageskomponente -> 693 LK (Filter-/Split-MEL) -> 0 LK (Nicht-Filter-MEL) -> 363

* Belagsdaueruntergrenze -> 2 Belagsdauermittelwert -> 3.6 Belagsdauerobergrenze -> 5

HDG14.02 (Modell 2024)

Benigne Neoplasien von Knochen, Bindegewebe und Weichteilen

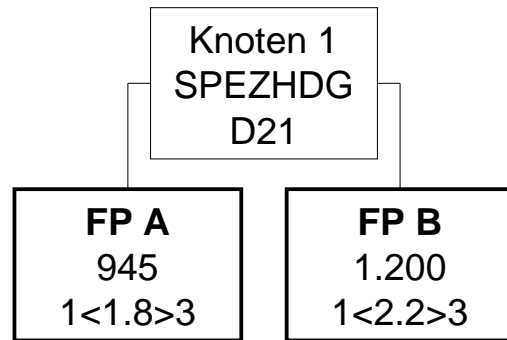

HDG14.02 (Modell 2025)

Benigne Neoplasien von Knochen, Bindegewebe und Weichteilen

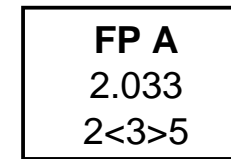

HDG14.02 (Modell 2024)

Benigne Neoplasien von Knochen, Bindegewebe und Weichteilen

Knoten 1

* Splitmerkmal für Fallpauschale A -> Spezielle Hauptdiagnose (3-stellig)

* Splitbedingung für Fallpauschale A -> D21 Sonstige gutartige Neubildungen: Bindegewebe und andere Weichteilgewebe des

Fallpauschale A

* LDFP -> 945 TK -> 882 LK -> 63 BD-Zuschlag (Min) -> 245 Leistungszuschlag -> 0

* Belagsdaueruntergrenze -> 1 Belagsdauermittelwert -> 1.8 Belagsdauerobergrenze -> 3

Fallpauschale B

* LDFP -> 1.200 TK -> 1.063 LK -> 137 BD-Zuschlag (Min) -> 242 Leistungszuschlag -> 0

* Belagsdaueruntergrenze -> 1 Belagsdauermittelwert -> 2.2 Belagsdauerobergrenze -> 3

HDG14.02 (Modell 2025)

Benigne Neoplasien von Knochen, Bindegewebe und Weichteilen

Fallpauschale A

* Gesamtpunkte -> 2.033 Tageskomponente -> 1.802 Leistungskomponente -> 231 Leistungszuschlag -> 0

* Durchschnittliche Tageskomponente -> 601 LK (Filter-/Split-MEL) -> 0 LK (Nicht-Filter-MEL) -> 231

* Belagsdaueruntergrenze -> 2 Belagsdauermittelwert -> 3 Belagsdauerobergrenze -> 5

HDG14.03 (Modell 2024)

Osteomyelitis und akute Arthritis

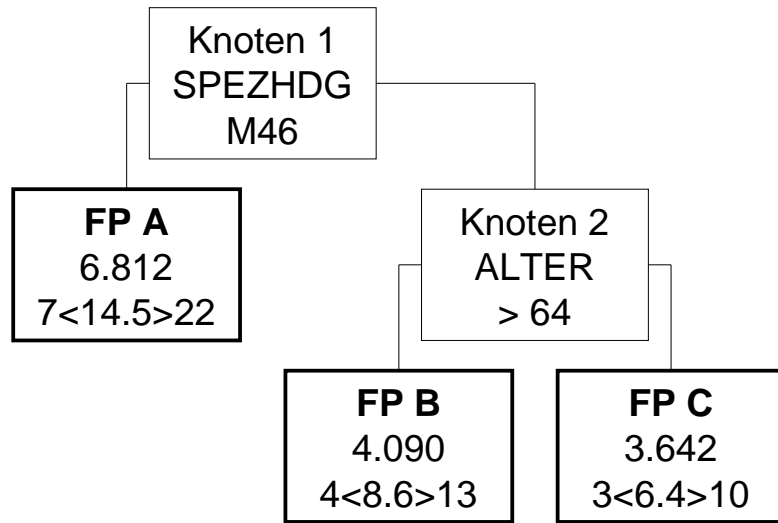

HDG14.03 (Modell 2025)

Osteomyelitis und akute Arthritis

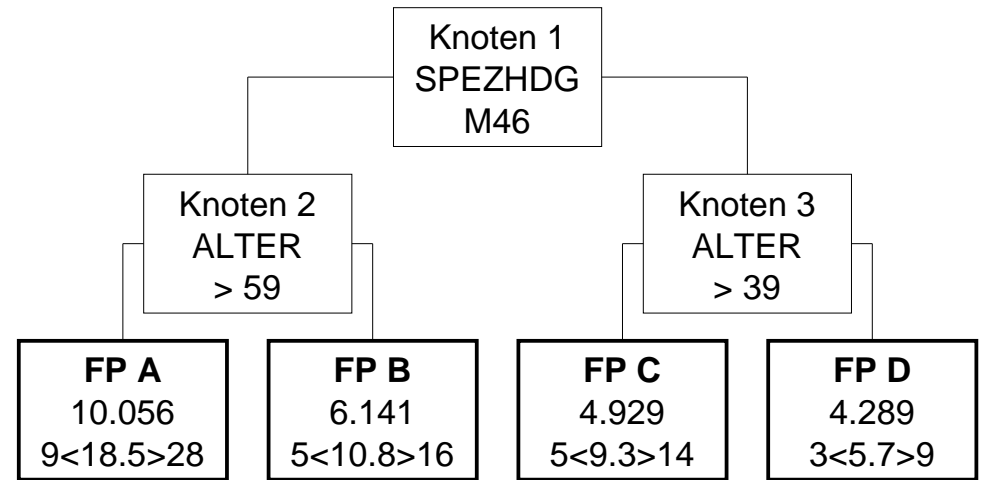

HDG14.03 (Modell 2024)

Osteomyelitis und akute Arthritis

Knoten 1

* Splitmerkmal für Fallpauschale A -> Spezielle Hauptdiagnose (3-stellig)

* Splitbedingung für Fallpauschale A -> M46 Spinale Enthesopathie

Fallpauschale A

* LDFP -> 6.812 TK -> 6.253 LK -> 559 BD-Zuschlag (Min) -> 216 Leistungszuschlag -> 0

* Belagsdaueruntergrenze -> 7 Belagsdauermittelwert -> 14.5 Belagsdauerobergrenze -> 22

Knoten 2

* Splitmerkmal für Fallpauschale B -> Alter

* Splitbedingung für Fallpauschale B -> > 64

Fallpauschale B

* LDFP -> 4.090 TK -> 3.939 LK -> 151 BD-Zuschlag (Min) -> 229 Leistungszuschlag -> 0

* Belagsdaueruntergrenze -> 4 Belagsdauermittelwert -> 8.6 Belagsdauerobergrenze -> 13

Fallpauschale C

* LDFP -> 3.642 TK -> 3.420 LK -> 222 BD-Zuschlag (Min) -> 267 Leistungszuschlag -> 0

* Belagsdaueruntergrenze -> 3 Belagsdauermittelwert -> 6.4 Belagsdauerobergrenze -> 10

HDG14.03 (Modell 2025)

Osteomyelitis und akute Arthritis

Knoten 1

* Splitmerkmal für Knoten 2 -> Spezielle Hauptdiagnose (3-stellig)

* Splitbedingung für Knoten 2 -> M46 Spinale Enthesopathie

Knoten 2

* Splitmerkmal für Fallpauschale A -> Alter

* Splitbedingung für Fallpauschale A -> > 59

Knoten 3

* Splitmerkmal für Fallpauschale C -> Alter

* Splitbedingung für Fallpauschale C -> > 39

Fallpauschale A

* Gesamtpunkte -> 10.056 Tageskomponente -> 9.281 Leistungskomponente -> 775 Leistungszuschlag -> 0

* Durchschnittliche Tageskomponente -> 502 LK (Filter-/Split-MEL) -> 0 LK (Nicht-Filter-MEL) -> 775

* Belagsdaueruntergrenze -> 9 Belagsdauermittelwert -> 18.5 Belagsdauerobergrenze -> 28

Fallpauschale B

* Gesamtpunkte -> 6.141 Tageskomponente -> 5.557 Leistungskomponente -> 584 Leistungszuschlag -> 0

* Durchschnittliche Tageskomponente -> 515 LK (Filter-/Split-MEL) -> 0 LK (Nicht-Filter-MEL) -> 584

* Belagsdaueruntergrenze -> 5 Belagsdauermittelwert -> 10.8 Belagsdauerobergrenze -> 16

Fallpauschale C

* Gesamtpunkte -> 4.929 Tageskomponente -> 4.661 Leistungskomponente -> 268 Leistungszuschlag -> 0

* Durchschnittliche Tageskomponente -> 501 LK (Filter-/Split-MEL) -> 0 LK (Nicht-Filter-MEL) -> 268

* Belagsdaueruntergrenze -> 5 Belagsdauermittelwert -> 9.3 Belagsdauerobergrenze -> 14

Fallpauschale D

* Gesamtpunkte -> 4.289 Tageskomponente -> 4.051 Leistungskomponente -> 238 Leistungszuschlag -> 0

* Durchschnittliche Tageskomponente -> 711 LK (Filter-/Split-MEL) -> 0 LK (Nicht-Filter-MEL) -> 238

* Belagsdaueruntergrenze -> 3 Belagsdauermittelwert -> 5.7 Belagsdauerobergrenze -> 9

HDG14.04 (Modell 2024)

Chronisch entzündliche und degenerative Erkrankungen am Bewegungsapparat

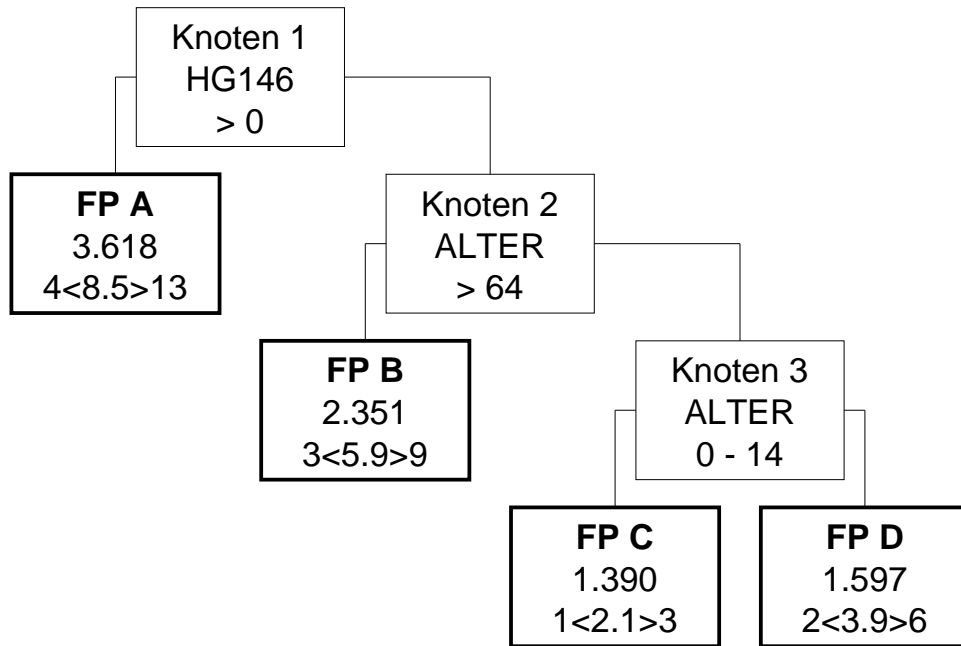

HDG14.04 (Modell 2025)

Chronisch entzündliche und degenerative Erkrankungen am Bewegungsapparat

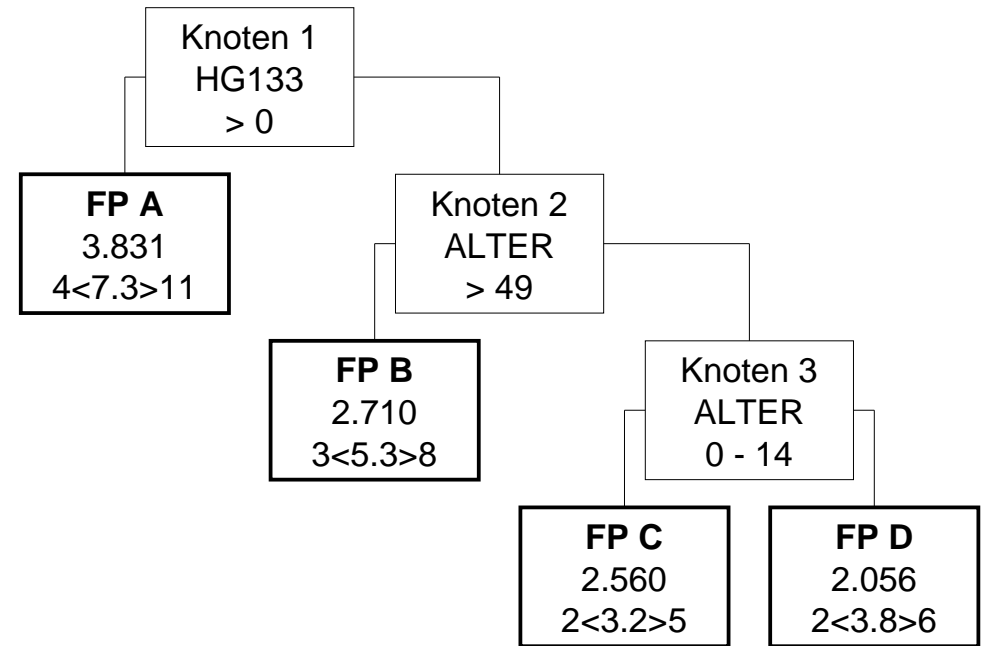

HDG14.04 (Modell 2024)

Chronisch entzündliche und degenerative Erkrankungen am Bewegungsapparat

Knoten 1

* Splitmerkmal für Fallpauschale A -> Hauptdiagnosen aus der Gruppe HG146

* Splitbedingung für Fallpauschale A -> >0

Fallpauschale A

* LDFFP -> 3.618 TK -> 3.444 LK -> 174 BD-Zuschlag (Min) -> 203 Leistungszuschlag -> 0

* Belagsdaueruntergrenze -> 4 Belagsdauermittelwert -> 8.5 Belagsdauerobergrenze -> 13

Knoten 2

* Splitmerkmal für Fallpauschale B -> Alter

* Splitbedingung für Fallpauschale B -> > 64

Fallpauschale B

* LDFFP -> 2.351 TK -> 2.250 LK -> 101 BD-Zuschlag (Min) -> 191 Leistungszuschlag -> 0

* Belagsdaueruntergrenze -> 3 Belagsdauermittelwert -> 5.9 Belagsdauerobergrenze -> 9

Knoten 3

* Splitmerkmal für Fallpauschale C -> Alter

* Splitbedingung für Fallpauschale C -> 0 - 14

Fallpauschale C

* LDFFP -> 1.390 TK -> 1.293 LK -> 97 BD-Zuschlag (Min) -> 308 Leistungszuschlag -> 0

* Belagsdaueruntergrenze -> 1 Belagsdauermittelwert -> 2.1 Belagsdauerobergrenze -> 3

Fallpauschale D

* LDFFP -> 1.597 TK -> 1.495 LK -> 102 BD-Zuschlag (Min) -> 192 Leistungszuschlag -> 0

* Belagsdaueruntergrenze -> 2 Belagsdauermittelwert -> 3.9 Belagsdauerobergrenze -> 6

HDG14.04 (Modell 2025)

Chronisch entzündliche und degenerative Erkrankungen am Bewegungsapparat

Knoten 1

* Splitmerkmal für Fallpauschale A -> Hauptdiagnosen aus der Gruppe HG133

* Splitbedingung für Fallpauschale A -> >0

Fallpauschale A

* Gesamtpunkte -> 3.831 Tageskomponente -> 3.594 Leistungskomponente -> 237 Leistungszuschlag -> 0

* Durchschnittliche Tageskomponente -> 492 LK (Filter-/Split-MEL) -> 0 LK (Nicht-Filter-MEL) -> 237

* Belagsdaueruntergrenze -> 4 Belagsdauermittelwert -> 7.3 Belagsdauerobergrenze -> 11

Knoten 2

* Splitmerkmal für Fallpauschale B -> Alter

* Splitbedingung für Fallpauschale B -> > 49

Fallpauschale B

* Gesamtpunkte -> 2.710 Tageskomponente -> 2.553 Leistungskomponente -> 157 Leistungszuschlag -> 0

* Durchschnittliche Tageskomponente -> 482 LK (Filter-/Split-MEL) -> 0 LK (Nicht-Filter-MEL) -> 157

* Belagsdaueruntergrenze -> 3 Belagsdauermittelwert -> 5.3 Belagsdauerobergrenze -> 8

Knoten 3

* Splitmerkmal für Fallpauschale C -> Alter

* Splitbedingung für Fallpauschale C -> 0 - 14

Fallpauschale C

* Gesamtpunkte -> 2.560 Tageskomponente -> 2.462 Leistungskomponente -> 98 Leistungszuschlag -> 0

* Durchschnittliche Tageskomponente -> 769 LK (Filter-/Split-MEL) -> 0 LK (Nicht-Filter-MEL) -> 98

* Belagsdaueruntergrenze -> 2 Belagsdauermittelwert -> 3.2 Belagsdauerobergrenze -> 5

Fallpauschale D

* Gesamtpunkte -> 2.056 Tageskomponente -> 1.915 Leistungskomponente -> 141 Leistungszuschlag -> 0

* Durchschnittliche Tageskomponente -> 504 LK (Filter-/Split-MEL) -> 0 LK (Nicht-Filter-MEL) -> 141

* Belagsdaueruntergrenze -> 2 Belagsdauermittelwert -> 3.8 Belagsdauerobergrenze -> 6

HDG14.05 (Modell 2024)

Affektionen der Weichteile am Bewegungsapparat

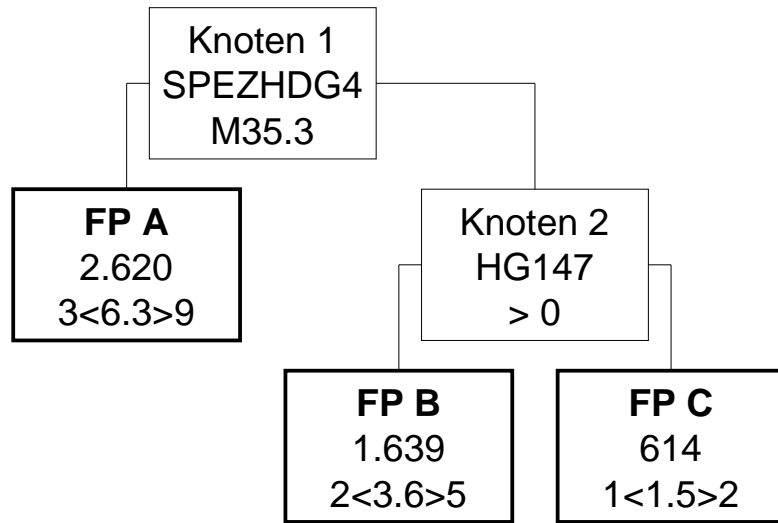

HDG14.05 (Modell 2025)

Affektionen der Weichteile am Bewegungsapparat

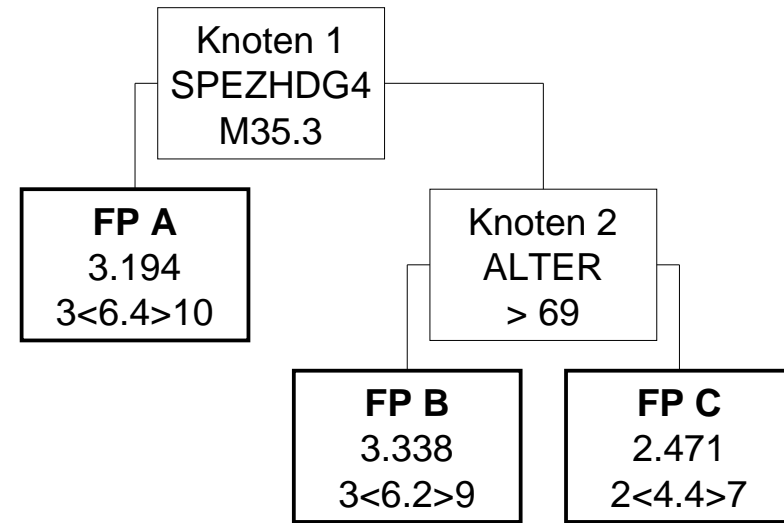

HDG14.05 (Modell 2024)

Affektionen der Weichteile am Bewegungsapparat

Knoten 1

* Splitmerkmal für Fallpauschale A -> Spezielle Hauptdiagnose (4-stellig)

* Splitbedingung für Fallpauschale A -> M35.3 Polymyalgia rheumatica

Fallpauschale A

* LDFP -> 2.620 TK -> 2.413 LK -> 207 BD-Zuschlag (Min) -> 192 Leistungszuschlag -> 0

* Belagsdaueruntergrenze -> 3 Belagsdauermittelwert -> 6.3 Belagsdauerobergrenze -> 9

Knoten 2

* Splitmerkmal für Fallpauschale B -> Hauptdiagnosen aus der Gruppe HG147

* Splitbedingung für Fallpauschale B -> >0

Fallpauschale B

* LDFP -> 1.639 TK -> 1.541 LK -> 98 BD-Zuschlag (Min) -> 214 Leistungszuschlag -> 0

* Belagsdaueruntergrenze -> 2 Belagsdauermittelwert -> 3.6 Belagsdauerobergrenze -> 5

Fallpauschale C

* LDFP -> 614 TK -> 586 LK -> 28 BD-Zuschlag (Min) -> 195 Leistungszuschlag -> 0

* Belagsdaueruntergrenze -> 1 Belagsdauermittelwert -> 1.5 Belagsdauerobergrenze -> 2

HDG14.05 (Modell 2025)

Affektionen der Weichteile am Bewegungsapparat

Knoten 1

* Splitmerkmal für Fallpauschale A -> Spezielle Hauptdiagnose (4-stellig)

* Splitbedingung für Fallpauschale A -> M35.3 Polymyalgia rheumatica

Fallpauschale A

* Gesamtpunkte -> 3.194 Tageskomponente -> 2.807 Leistungskomponente -> 387 Leistungszuschlag -> 0

* Durchschnittliche Tageskomponente -> 439 LK (Filter-/Split-MEL) -> 0 LK (Nicht-Filter-MEL) -> 387

* Belagsdaueruntergrenze -> 3 Belagsdauermittelwert -> 6.4 Belagsdauerobergrenze -> 10

Knoten 2

* Splitmerkmal für Fallpauschale B -> Alter

* Splitbedingung für Fallpauschale B -> > 69

Fallpauschale B

* Gesamtpunkte -> 3.338 Tageskomponente -> 3.152 Leistungskomponente -> 186 Leistungszuschlag -> 0

* Durchschnittliche Tageskomponente -> 508 LK (Filter-/Split-MEL) -> 0 LK (Nicht-Filter-MEL) -> 186

* Belagsdaueruntergrenze -> 3 Belagsdauermittelwert -> 6.2 Belagsdauerobergrenze -> 9

Fallpauschale C

* Gesamtpunkte -> 2.471 Tageskomponente -> 2.316 Leistungskomponente -> 155 Leistungszuschlag -> 0

* Durchschnittliche Tageskomponente -> 526 LK (Filter-/Split-MEL) -> 0 LK (Nicht-Filter-MEL) -> 155

* Belagsdaueruntergrenze -> 2 Belagsdauermittelwert -> 4.4 Belagsdauerobergrenze -> 7

HDG14.06 (Modell 2024)

Anomalien und Deformitäten des Bewegungsapparates

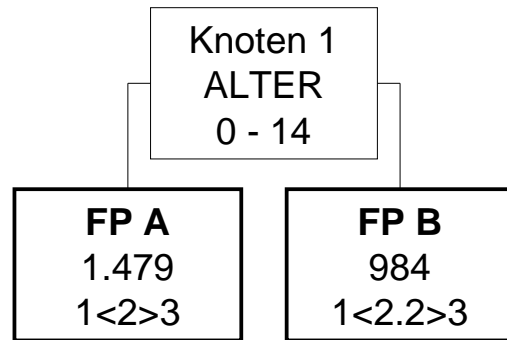

HDG14.06 (Modell 2025)

Anomalien und Deformitäten des Bewegungsapparates

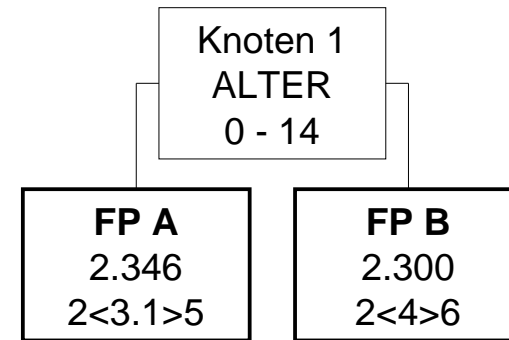

HDG14.06 (Modell 2024)

Anomalien und Deformitäten des Bewegungsapparates

Knoten 1

* Splitmerkmal für Fallpauschale A -> Alter

* Splitbedingung für Fallpauschale A -> 0 - 14

Fallpauschale A

* LDFP -> 1.479 TK -> 1.418 LK -> 61 BD-Zuschlag (Min) -> 355 Leistungszuschlag -> 0

* Belagsdaueruntergrenze -> 1 Belagsdauermittelwert -> 2 Belagsdauerobergrenze -> 3

Fallpauschale B

* LDFP -> 984 TK -> 907 LK -> 77 BD-Zuschlag (Min) -> 206 Leistungszuschlag -> 0

* Belagsdaueruntergrenze -> 1 Belagsdauermittelwert -> 2.2 Belagsdauerobergrenze -> 3

HDG14.06 (Modell 2025)

Anomalien und Deformitäten des Bewegungsapparates

Knoten 1

* Splitmerkmal für Fallpauschale A -> Alter

* Splitbedingung für Fallpauschale A -> 0 - 14

Fallpauschale A

* Gesamtpunkte -> 2.346 Tageskomponente -> 2.282 Leistungskomponente -> 64 Leistungszuschlag -> 0

* Durchschnittliche Tageskomponente -> 736 LK (Filter-/Split-MEL) -> 0 LK (Nicht-Filter-MEL) -> 64

* Belagsdaueruntergrenze -> 2 Belagsdauermittelwert -> 3.1 Belagsdauerobergrenze -> 5

Fallpauschale B

* Gesamtpunkte -> 2.300 Tageskomponente -> 2.195 Leistungskomponente -> 105 Leistungszuschlag -> 0

* Durchschnittliche Tageskomponente -> 549 LK (Filter-/Split-MEL) -> 0 LK (Nicht-Filter-MEL) -> 105

* Belagsdaueruntergrenze -> 2 Belagsdauermittelwert -> 4 Belagsdauerobergrenze -> 6

HDG14.07 (Modell 2024)

Andere Affektionen am Bewegungsapparat

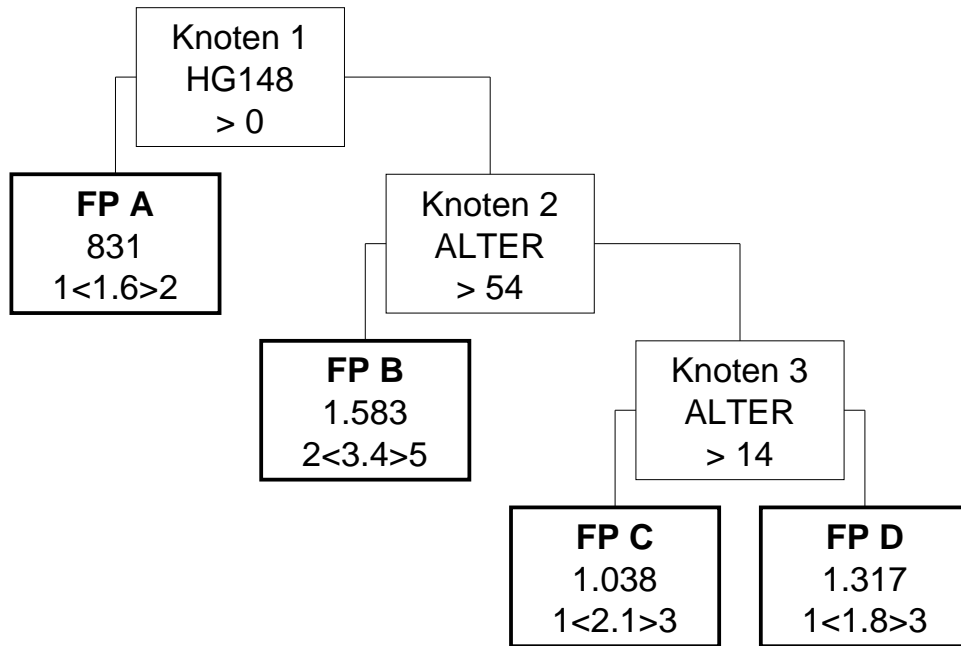

HDG14.07 (Modell 2025)

Andere Affektionen am Bewegungsapparat

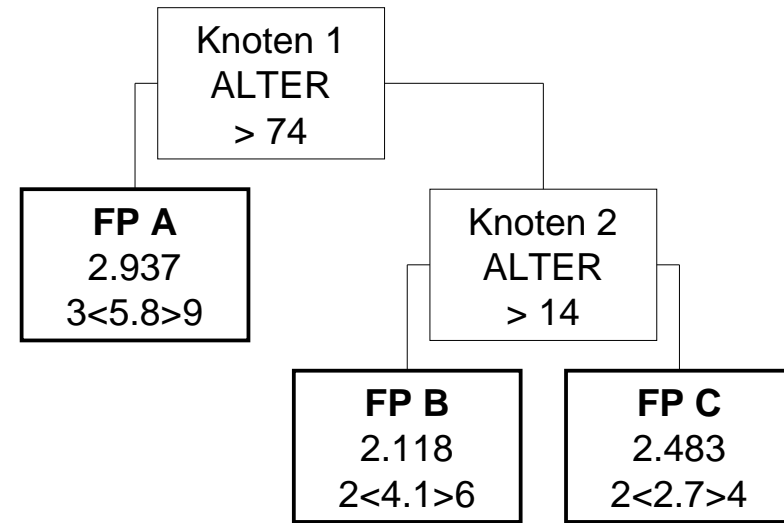

HDG14.07 (Modell 2024)

Andere Affektionen am Bewegungsapparat

Knoten 1

* Splitmerkmal für Fallpauschale A -> Hauptdiagnosen aus der Gruppe HG148

* Splitbedingung für Fallpauschale A -> >0

Fallpauschale A

* LDFFP -> 831 TK -> 766 LK -> 65 BD-Zuschlag (Min) -> 239 Leistungszuschlag -> 0

* Belagsdaueruntergrenze -> 1 Belagsdauermittelwert -> 1.6 Belagsdauerobergrenze -> 2

Knoten 2

* Splitmerkmal für Fallpauschale B -> Alter

* Splitbedingung für Fallpauschale B -> > 54

Fallpauschale B

* LDFFP -> 1.583 TK -> 1.477 LK -> 106 BD-Zuschlag (Min) -> 217 Leistungszuschlag -> 0

* Belagsdaueruntergrenze -> 2 Belagsdauermittelwert -> 3.4 Belagsdauerobergrenze -> 5

Knoten 3

* Splitmerkmal für Fallpauschale C -> Alter

* Splitbedingung für Fallpauschale C -> > 14

Fallpauschale C

* LDFFP -> 1.038 TK -> 938 LK -> 100 BD-Zuschlag (Min) -> 223 Leistungszuschlag -> 0

* Belagsdaueruntergrenze -> 1 Belagsdauermittelwert -> 2.1 Belagsdauerobergrenze -> 3

Fallpauschale D

* LDFFP -> 1.317 TK -> 1.243 LK -> 74 BD-Zuschlag (Min) -> 345 Leistungszuschlag -> 0

* Belagsdaueruntergrenze -> 1 Belagsdauermittelwert -> 1.8 Belagsdauerobergrenze -> 3

HDG14.07 (Modell 2025)

Andere Affektionen am Bewegungsapparat

Knoten 1

* Splitmerkmal für Fallpauschale A -> Alter

* Splitbedingung für Fallpauschale A -> > 74

Fallpauschale A

* Gesamtpunkte -> 2.937 Tageskomponente -> 2.787 Leistungskomponente -> 150 Leistungszuschlag -> 0

* Durchschnittliche Tageskomponente -> 481 LK (Filter-/Split-MEL) -> 0 LK (Nicht-Filter-MEL) -> 150

* Belagsdaueruntergrenze -> 3 Belagsdauermittelwert -> 5.8 Belagsdauerobergrenze -> 9

Knoten 2

* Splitmerkmal für Fallpauschale B -> Alter

* Splitbedingung für Fallpauschale B -> > 14

Fallpauschale B

* Gesamtpunkte -> 2.118 Tageskomponente -> 1.990 Leistungskomponente -> 128 Leistungszuschlag -> 0

* Durchschnittliche Tageskomponente -> 485 LK (Filter-/Split-MEL) -> 0 LK (Nicht-Filter-MEL) -> 128

* Belagsdaueruntergrenze -> 2 Belagsdauermittelwert -> 4.1 Belagsdauerobergrenze -> 6

Fallpauschale C

* Gesamtpunkte -> 2.483 Tageskomponente -> 2.316 Leistungskomponente -> 167 Leistungszuschlag -> 0

* Durchschnittliche Tageskomponente -> 858 LK (Filter-/Split-MEL) -> 0 LK (Nicht-Filter-MEL) -> 167

* Belagsdaueruntergrenze -> 2 Belagsdauermittelwert -> 2.7 Belagsdauerobergrenze -> 4

HDG14.08 (Modell 2024)

Spätfolgen von Verletzungen von Muskeln, Skelett, Bindegewebe, Haut

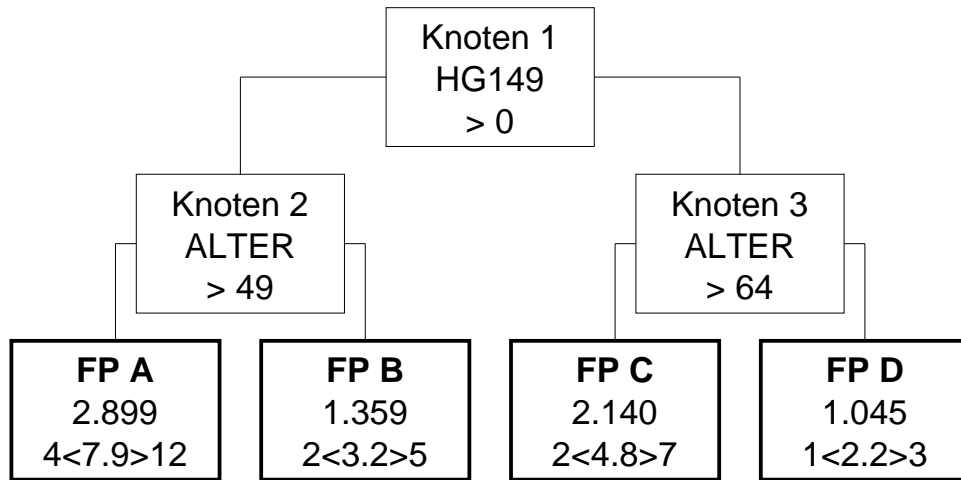

HDG14.08 (Modell 2025)

Spätfolgen von Verletzungen von Muskeln, Skelett, Bindegewebe, Haut

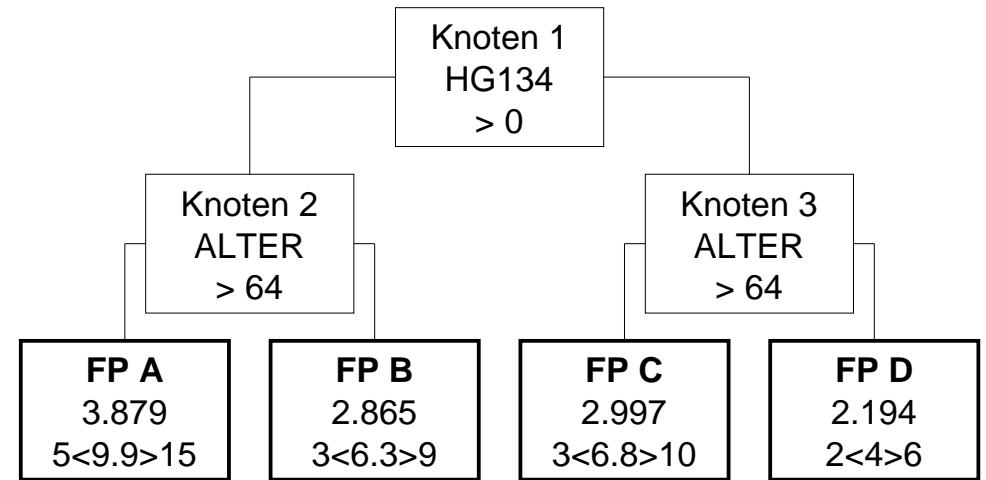

HDG14.08 (Modell 2024)

Spätfolgen von Verletzungen von Muskeln, Skelett, Bindegewebe, Haut

Knoten 1

* Splitmerkmal für Knoten 2 -> Hauptdiagnosen aus der Gruppe HG149

* Splitbedingung für Knoten 2 -> >0

Knoten 2

* Splitmerkmal für Fallpauschale A -> Alter

* Splitbedingung für Fallpauschale A -> > 49

Knoten 3

* Splitmerkmal für Fallpauschale C -> Alter

* Splitbedingung für Fallpauschale C -> > 64

Fallpauschale A

* LDFP -> 2.899 TK -> 2.864 LK -> 35 BD-Zuschlag (Min) -> 181 Leistungszuschlag -> 0

* Belagsdaueruntergrenze -> 4 Belagsdauermittelwert -> 7.9 Belagsdauerobergrenze -> 12

Fallpauschale B

* LDFP -> 1.359 TK -> 1.330 LK -> 29 BD-Zuschlag (Min) -> 208 Leistungszuschlag -> 0

* Belagsdaueruntergrenze -> 2 Belagsdauermittelwert -> 3.2 Belagsdauerobergrenze -> 5

Fallpauschale C

* LDFP -> 2.140 TK -> 2.116 LK -> 24 BD-Zuschlag (Min) -> 220 Leistungszuschlag -> 0

* Belagsdaueruntergrenze -> 2 Belagsdauermittelwert -> 4.8 Belagsdauerobergrenze -> 7

Fallpauschale D

* LDFP -> 1.045 TK -> 1.022 LK -> 23 BD-Zuschlag (Min) -> 232 Leistungszuschlag -> 0

* Belagsdaueruntergrenze -> 1 Belagsdauermittelwert -> 2.2 Belagsdauerobergrenze -> 3

HDG14.08 (Modell 2025)

Spätfolgen von Verletzungen von Muskeln, Skelett, Bindegewebe, Haut

Knoten 1

* Splitmerkmal für Knoten 2 -> Hauptdiagnosen aus der Gruppe HG134

* Splitbedingung für Knoten 2 -> >0

Knoten 2

* Splitmerkmal für Fallpauschale A -> Alter

* Splitbedingung für Fallpauschale A -> > 64

Knoten 3

* Splitmerkmal für Fallpauschale C -> Alter

* Splitbedingung für Fallpauschale C -> > 64

Fallpauschale A

* Gesamtpunkte -> 3.879 Tageskomponente -> 3.816 Leistungskomponente -> 63 Leistungszuschlag -> 0

* Durchschnittliche Tageskomponente -> 385 LK (Filter-/Split-MEL) -> 0 LK (Nicht-Filter-MEL) -> 63

* Belagsdaueruntergrenze -> 5 Belagsdauermittelwert -> 9.9 Belagsdauerobergrenze -> 15

Fallpauschale B

* Gesamtpunkte -> 2.865 Tageskomponente -> 2.803 Leistungskomponente -> 62 Leistungszuschlag -> 0

* Durchschnittliche Tageskomponente -> 445 LK (Filter-/Split-MEL) -> 0 LK (Nicht-Filter-MEL) -> 62

* Belagsdaueruntergrenze -> 3 Belagsdauermittelwert -> 6.3 Belagsdauerobergrenze -> 9

Fallpauschale C

* Gesamtpunkte -> 2.997 Tageskomponente -> 2.864 Leistungskomponente -> 133 Leistungszuschlag -> 0

* Durchschnittliche Tageskomponente -> 421 LK (Filter-/Split-MEL) -> 0 LK (Nicht-Filter-MEL) -> 133

* Belagsdaueruntergrenze -> 3 Belagsdauermittelwert -> 6.8 Belagsdauerobergrenze -> 10

Fallpauschale D

* Gesamtpunkte -> 2.194 Tageskomponente -> 2.098 Leistungskomponente -> 96 Leistungszuschlag -> 0

* Durchschnittliche Tageskomponente -> 525 LK (Filter-/Split-MEL) -> 0 LK (Nicht-Filter-MEL) -> 96

* Belagsdaueruntergrenze -> 2 Belagsdauermittelwert -> 4 Belagsdauerobergrenze -> 6

HDG15.01 (Modell 2024)

Frakturen der oberen Extremität, außer Hand

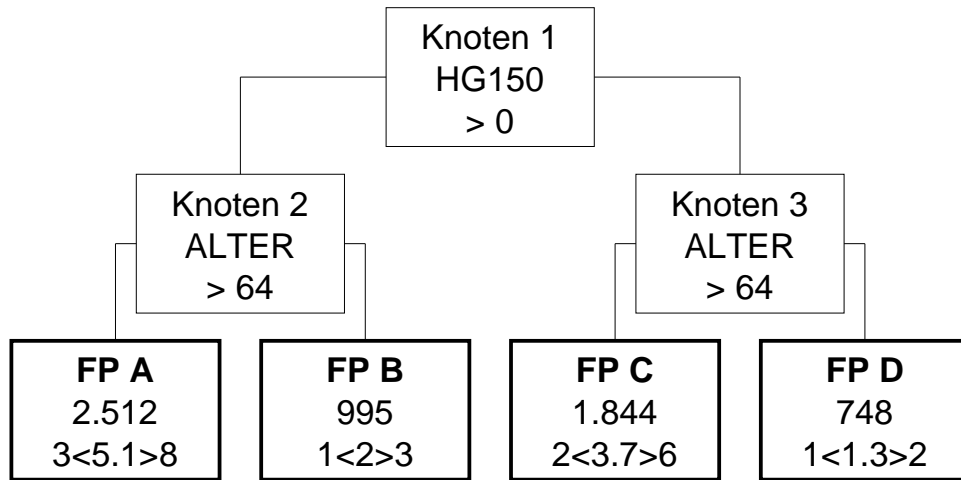

HDG15.01 (Modell 2025)

Frakturen der oberen Extremität, außer Hand

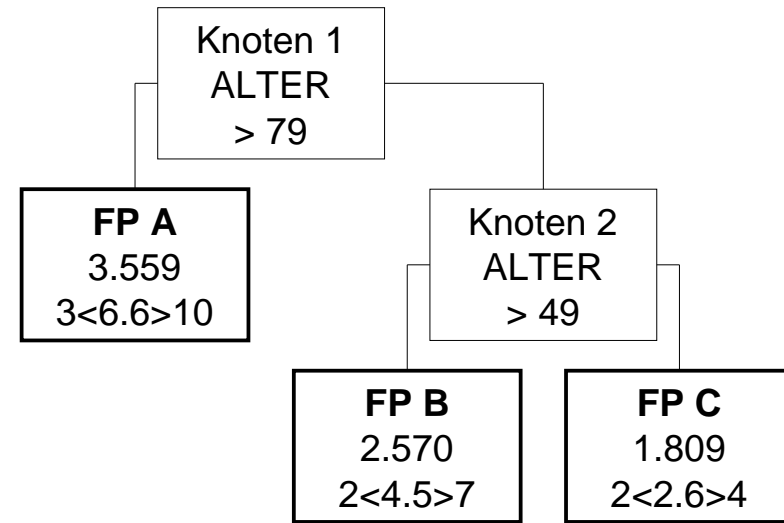

HDG15.01 (Modell 2024)

Frakturen der oberen Extremität, außer Hand

Knoten 1

* Splitmerkmal für Knoten 2 -> Hauptdiagnosen aus der Gruppe HG150

* Splitbedingung für Knoten 2 -> >0

Knoten 2

* Splitmerkmal für Fallpauschale A -> Alter

* Splitbedingung für Fallpauschale A -> > 64

Knoten 3

* Splitmerkmal für Fallpauschale C -> Alter

* Splitbedingung für Fallpauschale C -> > 64

Fallpauschale A

* LDFFP -> 2.512 TK -> 2.424 LK -> 88 BD-Zuschlag (Min) -> 238 Leistungszuschlag -> 0

* Belagsdaueruntergrenze -> 3 Belagsdauermitelwert -> 5.1 Belagsdauerobergrenze -> 8

Fallpauschale B

* LDFFP -> 995 TK -> 931 LK -> 64 BD-Zuschlag (Min) -> 233 Leistungszuschlag -> 0

* Belagsdaueruntergrenze -> 1 Belagsdauermitelwert -> 2 Belagsdauerobergrenze -> 3

Fallpauschale C

* LDFFP -> 1.844 TK -> 1.743 LK -> 101 BD-Zuschlag (Min) -> 236 Leistungszuschlag -> 0

* Belagsdaueruntergrenze -> 2 Belagsdauermitelwert -> 3.7 Belagsdauerobergrenze -> 6

Fallpauschale D

* LDFFP -> 748 TK -> 697 LK -> 51 BD-Zuschlag (Min) -> 268 Leistungszuschlag -> 0

* Belagsdaueruntergrenze -> 1 Belagsdauermitelwert -> 1.3 Belagsdauerobergrenze -> 2

HDG15.01 (Modell 2025)

Frakturen der oberen Extremität, außer Hand

Knoten 1

* Splitmerkmal für Fallpauschale A -> Alter

* Splitbedingung für Fallpauschale A -> > 79

Fallpauschale A

* Gesamtpunkte -> 3.559 Tageskomponente -> 3.427 Leistungskomponente -> 132 Leistungszuschlag -> 0

* Durchschnittliche Tageskomponente -> 519 LK (Filter-/Split-MEL) -> 0 LK (Nicht-Filter-MEL) -> 132

* Belagsdaueruntergrenze -> 3 Belagsdauermitelwert -> 6.6 Belagsdauerobergrenze -> 10

Knoten 2

* Splitmerkmal für Fallpauschale B -> Alter

* Splitbedingung für Fallpauschale B -> > 49

Fallpauschale B

* Gesamtpunkte -> 2.570 Tageskomponente -> 2.409 Leistungskomponente -> 161 Leistungszuschlag -> 0

* Durchschnittliche Tageskomponente -> 535 LK (Filter-/Split-MEL) -> 0 LK (Nicht-Filter-MEL) -> 161

* Belagsdaueruntergrenze -> 2 Belagsdauermitelwert -> 4.5 Belagsdauerobergrenze -> 7

Fallpauschale C

* Gesamtpunkte -> 1.809 Tageskomponente -> 1.687 Leistungskomponente -> 122 Leistungszuschlag -> 0

* Durchschnittliche Tageskomponente -> 649 LK (Filter-/Split-MEL) -> 0 LK (Nicht-Filter-MEL) -> 122

* Belagsdaueruntergrenze -> 2 Belagsdauermitelwert -> 2.6 Belagsdauerobergrenze -> 4

HDG15.02 (Modell 2024)

Frakturen Hand/Vorfuß

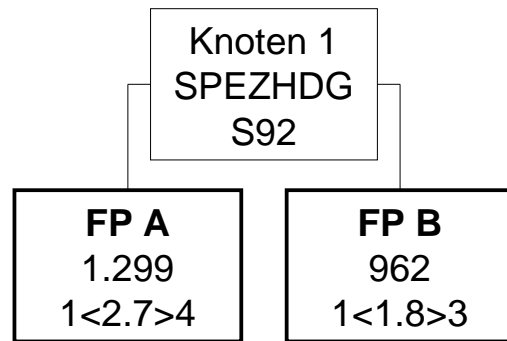

HDG15.02 (Modell 2025)

Frakturen Hand/Vorfuß

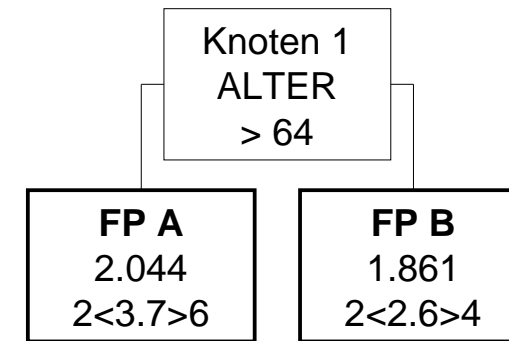

HDG15.02 (Modell 2024)

Frakturen Hand/Vorfuß

Knoten 1

* Splitmerkmal für Fallpauschale A -> Spezielle Hauptdiagnose (3-stellig)

* Splitbedingung für Fallpauschale A -> S92 Fraktur des Kalkaneus

Fallpauschale A

* LDFP -> 1.299 TK -> 1.280 LK -> 19 BD-Zuschlag (Min) -> 237 Leistungszuschlag -> 0

* Belagsdaueruntergrenze -> 1 Belagsdauermittelwert -> 2.7 Belagsdauerobergrenze -> 4

Fallpauschale B

* LDFP -> 962 TK -> 913 LK -> 49 BD-Zuschlag (Min) -> 254 Leistungszuschlag -> 0

* Belagsdaueruntergrenze -> 1 Belagsdauermittelwert -> 1.8 Belagsdauerobergrenze -> 3

HDG15.02 (Modell 2025)

Frakturen Hand/Vorfuß

Knoten 1

* Splitmerkmal für Fallpauschale A -> Alter

* Splitbedingung für Fallpauschale A -> > 64

Fallpauschale A

* Gesamtpunkte -> 2.044 Tageskomponente -> 1.915 Leistungskomponente -> 129 Leistungszuschlag -> 0

* Durchschnittliche Tageskomponente -> 518 LK (Filter-/Split-MEL) -> 0 LK (Nicht-Filter-MEL) -> 129

* Belagsdaueruntergrenze -> 2 Belagsdauermittelwert -> 3.7 Belagsdauerobergrenze -> 6

Fallpauschale B

* Gesamtpunkte -> 1.861 Tageskomponente -> 1.740 Leistungskomponente -> 121 Leistungszuschlag -> 0

* Durchschnittliche Tageskomponente -> 669 LK (Filter-/Split-MEL) -> 0 LK (Nicht-Filter-MEL) -> 121

* Belagsdaueruntergrenze -> 2 Belagsdauermittelwert -> 2.6 Belagsdauerobergrenze -> 4

HDG15.03 (Modell 2024)

Frakturen der unteren Extremität/Becken, außer Vorfuß

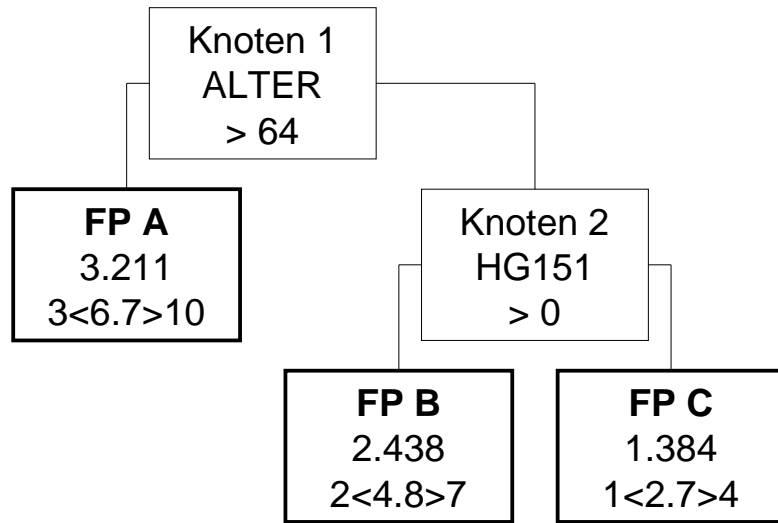

HDG15.03 (Modell 2025)

Frakturen der unteren Extremität/Becken, außer Vorfuß

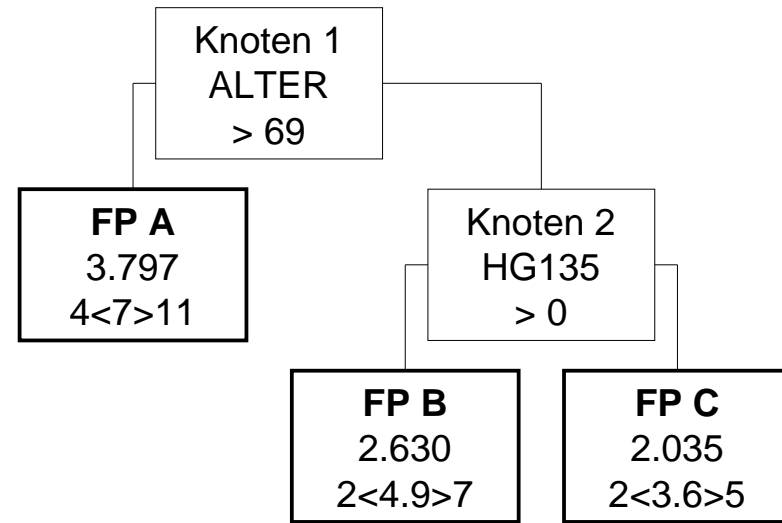

HDG15.03 (Modell 2024)

Frakturen der unteren Extremität/Becken, außer Vorfuß

Knoten 1

* Splitmerkmal für Fallpauschale A -> Alter

* Splitbedingung für Fallpauschale A -> > 64

Fallpauschale A

* LDFFP -> 3.211 TK -> 3.118 LK -> 93 BD-Zuschlag (Min) -> 233 Leistungszuschlag -> 0

* Belagsdaueruntergrenze -> 3 Belagsdauermitelwert -> 6.7 Belagsdauerobergrenze -> 10

Knoten 2

* Splitmerkmal für Fallpauschale B -> Hauptdiagnosen aus der Gruppe HG151

* Splitbedingung für Fallpauschale B -> >0

Fallpauschale B

* LDFFP -> 2.438 TK -> 2.321 LK -> 117 BD-Zuschlag (Min) -> 242 Leistungszuschlag -> 0

* Belagsdaueruntergrenze -> 2 Belagsdauermitelwert -> 4.8 Belagsdauerobergrenze -> 7

Fallpauschale C

* LDFFP -> 1.384 TK -> 1.322 LK -> 62 BD-Zuschlag (Min) -> 245 Leistungszuschlag -> 0

* Belagsdaueruntergrenze -> 1 Belagsdauermitelwert -> 2.7 Belagsdauerobergrenze -> 4

HDG15.03 (Modell 2025)

Frakturen der unteren Extremität/Becken, außer Vorfuß

Knoten 1

* Splitmerkmal für Fallpauschale A -> Alter

* Splitbedingung für Fallpauschale A -> > 69

Fallpauschale A

* Gesamtpunkte -> 3.797 Tageskomponente -> 3.656 Leistungskomponente -> 141 Leistungszuschlag -> 0

* Durchschnittliche Tageskomponente -> 522 LK (Filter-/Split-MEL) -> 0 LK (Nicht-Filter-MEL) -> 141

* Belagsdaueruntergrenze -> 4 Belagsdauermitelwert -> 7 Belagsdauerobergrenze -> 11

Knoten 2

* Splitmerkmal für Fallpauschale B -> Hauptdiagnosen aus der Gruppe HG135

* Splitbedingung für Fallpauschale B -> >0

Fallpauschale B

* Gesamtpunkte -> 2.630 Tageskomponente -> 2.481 Leistungskomponente -> 149 Leistungszuschlag -> 0

* Durchschnittliche Tageskomponente -> 506 LK (Filter-/Split-MEL) -> 0 LK (Nicht-Filter-MEL) -> 149

* Belagsdaueruntergrenze -> 2 Belagsdauermitelwert -> 4.9 Belagsdauerobergrenze -> 7

Fallpauschale C

* Gesamtpunkte -> 2.035 Tageskomponente -> 1.929 Leistungskomponente -> 106 Leistungszuschlag -> 0

* Durchschnittliche Tageskomponente -> 536 LK (Filter-/Split-MEL) -> 0 LK (Nicht-Filter-MEL) -> 106

* Belagsdaueruntergrenze -> 2 Belagsdauermitelwert -> 3.6 Belagsdauerobergrenze -> 5

HDG15.04 (Modell 2024)

Luxationen, Distorsionen, Kontusionen, Quetschungen

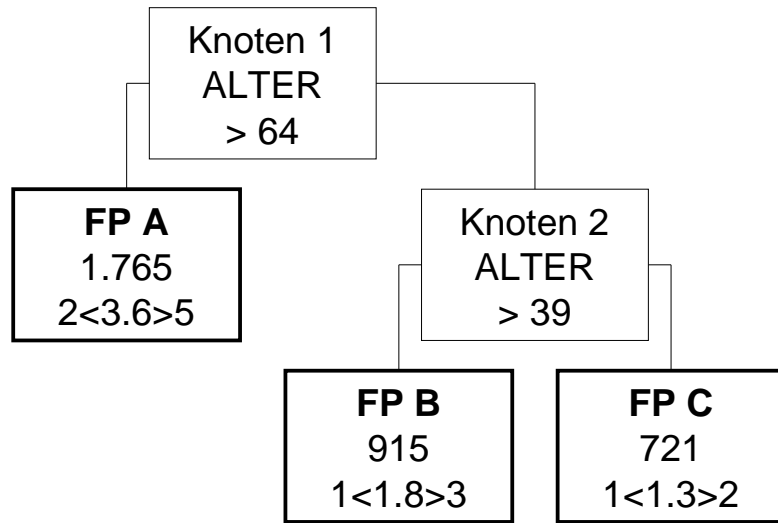

HDG15.04 (Modell 2025)

Luxationen, Distorsionen, Kontusionen, Quetschungen

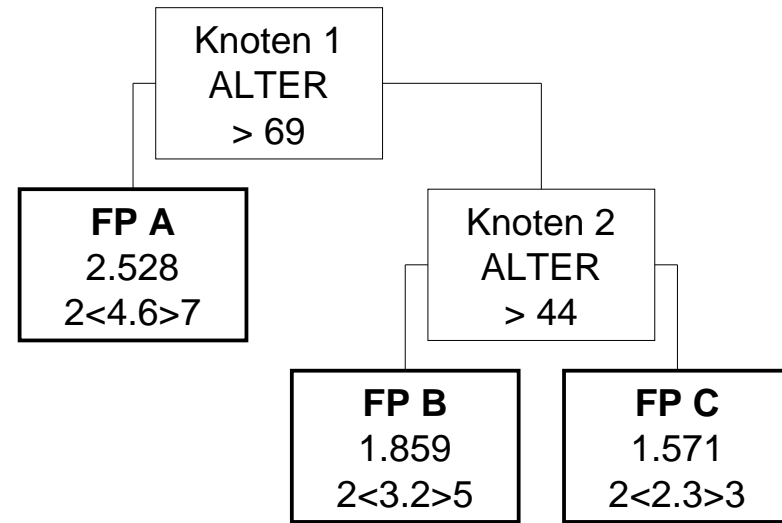

HDG15.04 (Modell 2024)

Luxationen, Distorsionen, Kontusionen, Quetschungen

Knoten 1

* Splitmerkmal für Fallpauschale A -> Alter

* Splitbedingung für Fallpauschale A -> > 64

Fallpauschale A

* LDFFP -> 1.765 TK -> 1.691 LK -> 74 BD-Zuschlag (Min) -> 235 Leistungszuschlag -> 0

* Belagsdaueruntergrenze -> 2 Belagsdauermitelwert -> 3.6 Belagsdauerobergrenze -> 5

Knoten 2

* Splitmerkmal für Fallpauschale B -> Alter

* Splitbedingung für Fallpauschale B -> > 39

Fallpauschale B

* LDFFP -> 915 TK -> 835 LK -> 80 BD-Zuschlag (Min) -> 232 Leistungszuschlag -> 0

* Belagsdaueruntergrenze -> 1 Belagsdauermitelwert -> 1.8 Belagsdauerobergrenze -> 3

Fallpauschale C

* LDFFP -> 721 TK -> 662 LK -> 59 BD-Zuschlag (Min) -> 255 Leistungszuschlag -> 0

* Belagsdaueruntergrenze -> 1 Belagsdauermitelwert -> 1.3 Belagsdauerobergrenze -> 2

HDG15.04 (Modell 2025)

Luxationen, Distorsionen, Kontusionen, Quetschungen

Knoten 1

* Splitmerkmal für Fallpauschale A -> Alter

* Splitbedingung für Fallpauschale A -> > 69

Fallpauschale A

* Gesamtpunkte -> 2.528 Tageskomponente -> 2.402 Leistungskomponente -> 126 Leistungszuschlag -> 0

* Durchschnittliche Tageskomponente -> 522 LK (Filter-/Split-MEL) -> 0 LK (Nicht-Filter-MEL) -> 126

* Belagsdaueruntergrenze -> 2 Belagsdauermitelwert -> 4.6 Belagsdauerobergrenze -> 7

Knoten 2

* Splitmerkmal für Fallpauschale B -> Alter

* Splitbedingung für Fallpauschale B -> > 44

Fallpauschale B

* Gesamtpunkte -> 1.859 Tageskomponente -> 1.668 Leistungskomponente -> 191 Leistungszuschlag -> 0

* Durchschnittliche Tageskomponente -> 521 LK (Filter-/Split-MEL) -> 0 LK (Nicht-Filter-MEL) -> 191

* Belagsdaueruntergrenze -> 2 Belagsdauermitelwert -> 3.2 Belagsdauerobergrenze -> 5

Fallpauschale C

* Gesamtpunkte -> 1.571 Tageskomponente -> 1.409 Leistungskomponente -> 162 Leistungszuschlag -> 0

* Durchschnittliche Tageskomponente -> 613 LK (Filter-/Split-MEL) -> 0 LK (Nicht-Filter-MEL) -> 162

* Belagsdaueruntergrenze -> 2 Belagsdauermitelwert -> 2.3 Belagsdauerobergrenze -> 3

HDG15.05 (Modell 2024)

Kniegelenkschädigungen

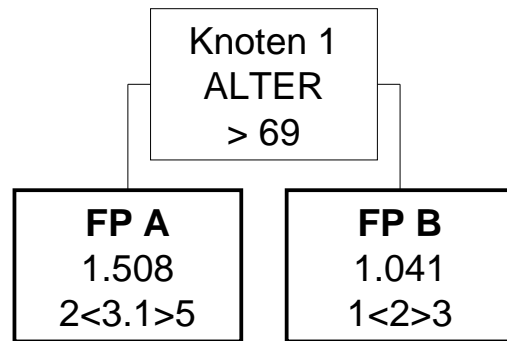

HDG15.05 (Modell 2025)

Kniegelenkschädigungen

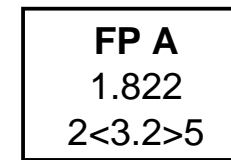

HDG15.05 (Modell 2024)

Kniegelenkschädigungen

Knoten 1

* Splitmerkmal für Fallpauschale A -> Alter

* Splitbedingung für Fallpauschale A -> > 69

Fallpauschale A

* LDFFP -> 1.508 TK -> 1.428 LK -> 80 BD-Zuschlag (Min) -> 230 Leistungszuschlag -> 0

* Belagsdaueruntergrenze -> 2 Belagsdauermitelwert -> 3.1 Belagsdauerobergrenze -> 5

Fallpauschale B

* LDFFP -> 1.041 TK -> 955 LK -> 86 BD-Zuschlag (Min) -> 239 Leistungszuschlag -> 0

* Belagsdaueruntergrenze -> 1 Belagsdauermitelwert -> 2 Belagsdauerobergrenze -> 3

HDG15.05 (Modell 2025)

Kniegelenkschädigungen

Fallpauschale A

* Gesamtpunkte -> 1.822 Tageskomponente -> 1.689 Leistungskomponente -> 133 Leistungszuschlag -> 0

* Durchschnittliche Tageskomponente -> 528 LK (Filter-/Split-MEL) -> 0 LK (Nicht-Filter-MEL) -> 133

* Belagsdaueruntergrenze -> 2 Belagsdauermitelwert -> 3.2 Belagsdauerobergrenze -> 5

HDG15.06 (Modell 2024)

Hautverletzungen, Verbrennungen Grad I-II

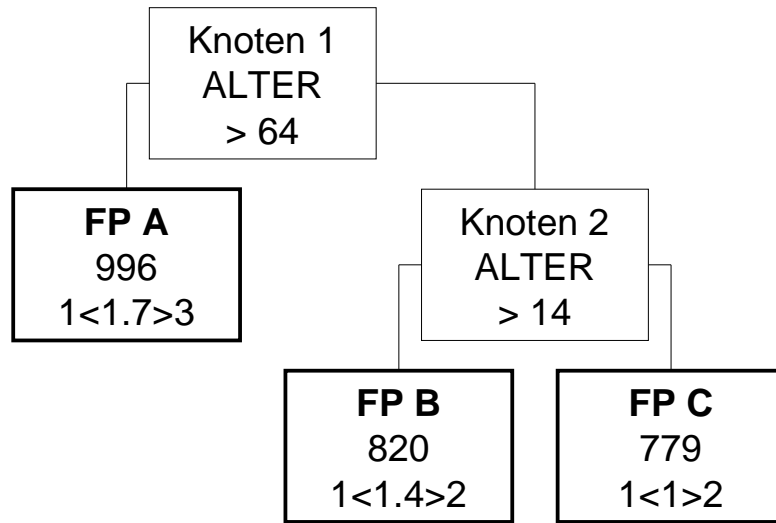

HDG15.06 (Modell 2025)

Hautverletzungen, Verbrennungen Grad I-II

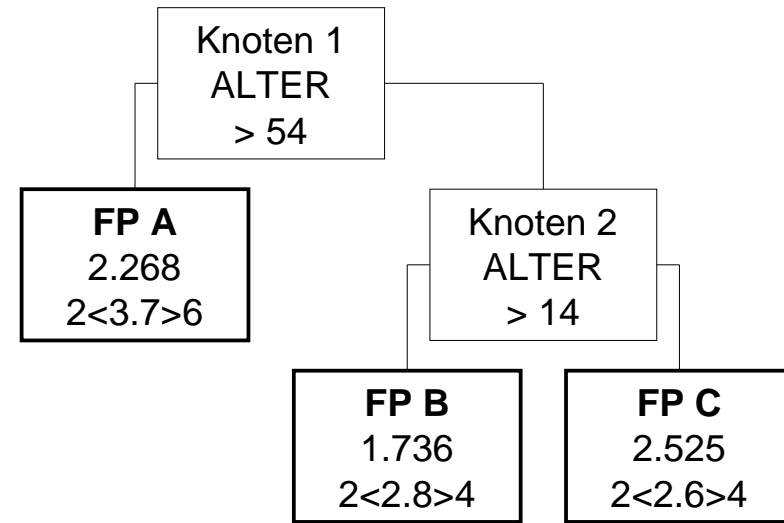

HDG15.06 (Modell 2024)

Hautverletzungen, Verbrennungen Grad I-II

Knoten 1

* Splitmerkmal für Fallpauschale A -> Alter

* Splitbedingung für Fallpauschale A -> > 64

Fallpauschale A

* LDFFP -> 996 TK -> 881 LK -> 115 BD-Zuschlag (Min) -> 259 Leistungszuschlag -> 0

* Belagsdaueruntergrenze -> 1 Belagsdauermittelwert -> 1.7 Belagsdauerobergrenze -> 3

Knoten 2

* Splitmerkmal für Fallpauschale B -> Alter

* Splitbedingung für Fallpauschale B -> > 14

Fallpauschale B

* LDFFP -> 820 TK -> 749 LK -> 71 BD-Zuschlag (Min) -> 268 Leistungszuschlag -> 0

* Belagsdaueruntergrenze -> 1 Belagsdauermittelwert -> 1.4 Belagsdauerobergrenze -> 2

Fallpauschale C

* LDFFP -> 779 TK -> 771 LK -> 8 BD-Zuschlag (Min) -> 386 Leistungszuschlag -> 0

* Belagsdaueruntergrenze -> 1 Belagsdauermittelwert -> 1 Belagsdauerobergrenze -> 2

HDG15.06 (Modell 2025)

Hautverletzungen, Verbrennungen Grad I-II

Knoten 1

* Splitmerkmal für Fallpauschale A -> Alter

* Splitbedingung für Fallpauschale A -> > 54

Fallpauschale A

* Gesamtpunkte -> 2.268 Tageskomponente -> 2.110 Leistungskomponente -> 158 Leistungszuschlag -> 0

* Durchschnittliche Tageskomponente -> 570 LK (Filter-/Split-MEL) -> 0 LK (Nicht-Filter-MEL) -> 158

* Belagsdaueruntergrenze -> 2 Belagsdauermittelwert -> 3.7 Belagsdauerobergrenze -> 6

Knoten 2

* Splitmerkmal für Fallpauschale B -> Alter

* Splitbedingung für Fallpauschale B -> > 14

Fallpauschale B

* Gesamtpunkte -> 1.736 Tageskomponente -> 1.616 Leistungskomponente -> 120 Leistungszuschlag -> 0

* Durchschnittliche Tageskomponente -> 577 LK (Filter-/Split-MEL) -> 0 LK (Nicht-Filter-MEL) -> 120

* Belagsdaueruntergrenze -> 2 Belagsdauermittelwert -> 2.8 Belagsdauerobergrenze -> 4

Fallpauschale C

* Gesamtpunkte -> 2.525 Tageskomponente -> 2.490 Leistungskomponente -> 35 Leistungszuschlag -> 0

* Durchschnittliche Tageskomponente -> 958 LK (Filter-/Split-MEL) -> 0 LK (Nicht-Filter-MEL) -> 35

* Belagsdaueruntergrenze -> 2 Belagsdauermittelwert -> 2.6 Belagsdauerobergrenze -> 4

HDG15.07 (Modell 2024)

Verbrennungen großflächig, Grad III-IV

FP A

2.099

2<3.5>5

HDG15.07 (Modell 2025)

Verbrennungen großflächig, Grad III-IV

FP A

3.797

3<6.6>10

HDG15.07 (Modell 2024)

Verbrennungen großflächig, Grad III-IV

Fallpauschale A

* LDFP -> 2.099 TK -> 2.090 LK -> 9 BD-Zuschlag (Min) -> 299 Leistungszuschlag -> 0

* Belagsdaueruntergrenze -> 2 Belagsdauermittelwert -> 3.5 Belagsdauerobergrenze -> 5

HDG15.07 (Modell 2025)

Verbrennungen großflächig, Grad III-IV

Fallpauschale A

* Gesamtpunkte -> 3.797 Tageskomponente -> 3.747 Leistungskomponente -> 50 Leistungszuschlag -> 0

* Durchschnittliche Tageskomponente -> 568 LK (Filter-/Split-MEL) -> 0 LK (Nicht-Filter-MEL) -> 50

* Belagsdaueruntergrenze -> 3 Belagsdauermittelwert -> 6.6 Belagsdauerobergrenze -> 10

HDG15.08 (Modell 2024)

Traumatische Amputationen

FP A

1.165

1<2.3>3

HDG15.08 (Modell 2025)

Traumatische Amputationen

FP A

1.746

2<3.1>5

HDG15.08 (Modell 2024)

Traumatische Amputationen

Fallpauschale A

* LDFP -> 1.165 TK -> 1.159 LK -> 6 BD-Zuschlag (Min) -> 252 Leistungszuschlag -> 0

* Belagsdaueruntergrenze -> 1 Belagsdauermittelwert -> 2.3 Belagsdauerobergrenze -> 3

HDG15.08 (Modell 2025)

Traumatische Amputationen

Fallpauschale A

* Gesamtpunkte -> 1.746 Tageskomponente -> 1.711 Leistungskomponente -> 35 Leistungszuschlag -> 0

* Durchschnittliche Tageskomponente -> 552 LK (Filter-/Split-MEL) -> 0 LK (Nicht-Filter-MEL) -> 35

* Belagsdaueruntergrenze -> 2 Belagsdauermittelwert -> 3.1 Belagsdauerobergrenze -> 5

HDG16.01 (Modell 2024)

Komplizierte Infektionen des Verdauungstraktes

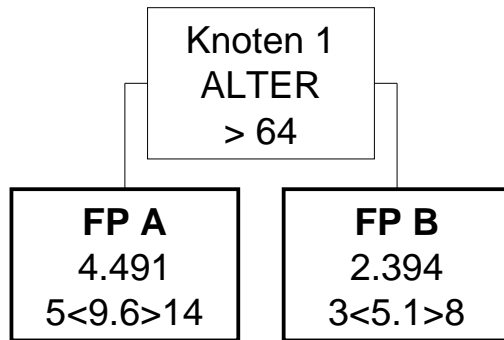

HDG16.01 (Modell 2025)

Komplizierte Infektionen des Verdauungstraktes

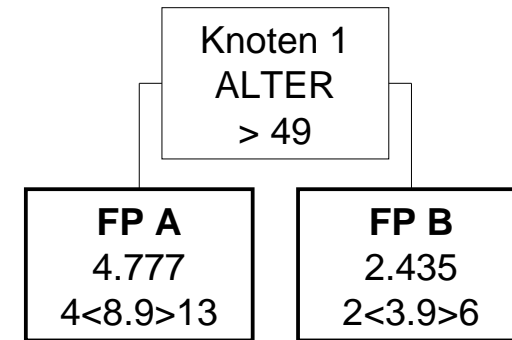

HDG16.01 (Modell 2024)

Komplizierte Infektionen des Verdauungstraktes

Knoten 1

* Splitmerkmal für Fallpauschale A -> Alter

* Splitbedingung für Fallpauschale A -> > 64

Fallpauschale A

* LDFP -> 4.491 TK -> 4.410 LK -> 81 BD-Zuschlag (Min) -> 230 Leistungszuschlag -> 0

* Belagsdaueruntergrenze -> 5 Belagsdauermittelwert -> 9.6 Belagsdauerobergrenze -> 14

Fallpauschale B

* LDFP -> 2.394 TK -> 2.315 LK -> 79 BD-Zuschlag (Min) -> 227 Leistungszuschlag -> 0

* Belagsdaueruntergrenze -> 3 Belagsdauermittelwert -> 5.1 Belagsdauerobergrenze -> 8

HDG16.01 (Modell 2025)

Komplizierte Infektionen des Verdauungstraktes

Knoten 1

* Splitmerkmal für Fallpauschale A -> Alter

* Splitbedingung für Fallpauschale A -> > 49

Fallpauschale A

* Gesamtpunkte -> 4.777 Tageskomponente -> 4.664 Leistungskomponente -> 113 Leistungszuschlag -> 0

* Durchschnittliche Tageskomponente -> 524 LK (Filter-/Split-MEL) -> 0 LK (Nicht-Filter-MEL) -> 113

* Belagsdaueruntergrenze -> 4 Belagsdauermittelwert -> 8.9 Belagsdauerobergrenze -> 13

Fallpauschale B

* Gesamtpunkte -> 2.435 Tageskomponente -> 2.380 Leistungskomponente -> 55 Leistungszuschlag -> 0

* Durchschnittliche Tageskomponente -> 610 LK (Filter-/Split-MEL) -> 0 LK (Nicht-Filter-MEL) -> 55

* Belagsdaueruntergrenze -> 2 Belagsdauermittelwert -> 3.9 Belagsdauerobergrenze -> 6

HDG16.02 (Modell 2024)

Andere Infektionen des Verdauungstraktes

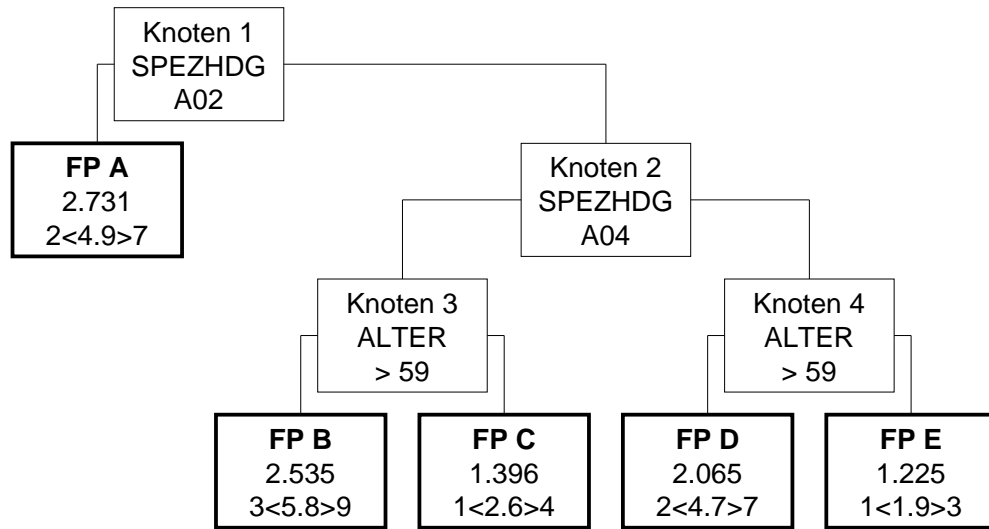

HDG16.02 (Modell 2025)

Andere Infektionen des Verdauungstraktes

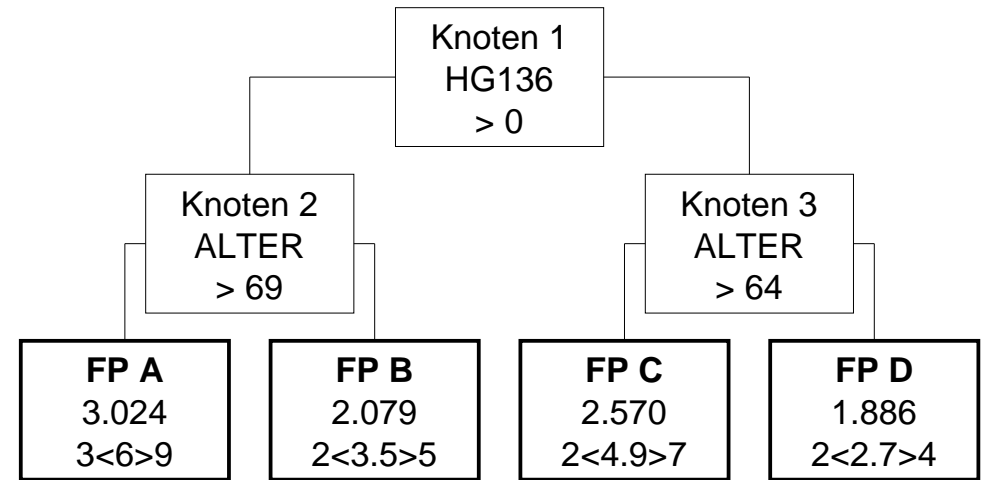

HDG16.02 (Modell 2024)

Andere Infektionen des Verdauungstraktes

Knoten 1

* Splitmerkmal für Fallpauschale A -> Spezielle Hauptdiagnose (3-stellig)

* Splitbedingung für Fallpauschale A -> A02 Salmonellenenteritis

Fallpauschale A

* LDFP -> 2.731 TK -> 2.693 LK -> 38 BD-Zuschlag (Min) -> 275 Leistungszuschlag -> 0

* Belagsdaueruntergrenze -> 2 Belagsdauermittelwert -> 4.9 Belagsdauerobergrenze -> 7

Knoten 2

* Splitmerkmal für Knoten 3 -> Spezielle Hauptdiagnose (3-stellig)

* Splitbedingung für Knoten 3 -> A04 Darminfektion durch enteropathogene Escherichia coli

Knoten 3

* Splitmerkmal für Fallpauschale B -> Alter

* Splitbedingung für Fallpauschale B -> > 59

Knoten 4

* Splitmerkmal für Fallpauschale D -> Alter

* Splitbedingung für Fallpauschale D -> > 59

Fallpauschale B

* LDFP -> 2.535 TK -> 2.482 LK -> 53 BD-Zuschlag (Min) -> 214 Leistungszuschlag -> 0

* Belagsdaueruntergrenze -> 3 Belagsdauermittelwert -> 5.8 Belagsdauerobergrenze -> 9

Fallpauschale C

* LDFP -> 1.396 TK -> 1.368 LK -> 28 BD-Zuschlag (Min) -> 263 Leistungszuschlag -> 0

* Belagsdaueruntergrenze -> 1 Belagsdauermittelwert -> 2.6 Belagsdauerobergrenze -> 4

Fallpauschale D

* LDFP -> 2.065 TK -> 2.007 LK -> 58 BD-Zuschlag (Min) -> 214 Leistungszuschlag -> 0

* Belagsdaueruntergrenze -> 2 Belagsdauermittelwert -> 4.7 Belagsdauerobergrenze -> 7

Fallpauschale E

* LDFP -> 1.225 TK -> 1.212 LK -> 13 BD-Zuschlag (Min) -> 319 Leistungszuschlag -> 0

* Belagsdaueruntergrenze -> 1 Belagsdauermittelwert -> 1.9 Belagsdauerobergrenze -> 3

HDG16.02 (Modell 2025)

Andere Infektionen des Verdauungstraktes

Knoten 1

* Splitmerkmal für Knoten 2 -> Hauptdiagnosen aus der Gruppe HG136

* Splitbedingung für Knoten 2 -> >0

Knoten 2

* Splitmerkmal für Fallpauschale A -> Alter

* Splitbedingung für Fallpauschale A -> > 69

Knoten 3

* Splitmerkmal für Fallpauschale C -> Alter

* Splitbedingung für Fallpauschale C -> > 64

Fallpauschale A

* Gesamtpunkte -> 3.024 Tageskomponente -> 2.932 Leistungskomponente -> 92 Leistungszuschlag -> 0

* Durchschnittliche Tageskomponente -> 489 LK (Filter-/Split-MEL) -> 0 LK (Nicht-Filter-MEL) -> 92

* Belagsdaueruntergrenze -> 3 Belagsdauermittelwert -> 6 Belagsdauerobergrenze -> 9

Fallpauschale B

* Gesamtpunkte -> 2.079 Tageskomponente -> 2.031 Leistungskomponente -> 48 Leistungszuschlag -> 0

* Durchschnittliche Tageskomponente -> 580 LK (Filter-/Split-MEL) -> 0 LK (Nicht-Filter-MEL) -> 48

* Belagsdaueruntergrenze -> 2 Belagsdauermittelwert -> 3.5 Belagsdauerobergrenze -> 5

Fallpauschale C

* Gesamtpunkte -> 2.570 Tageskomponente -> 2.469 Leistungskomponente -> 101 Leistungszuschlag -> 0

* Durchschnittliche Tageskomponente -> 504 LK (Filter-/Split-MEL) -> 0 LK (Nicht-Filter-MEL) -> 101

* Belagsdaueruntergrenze -> 2 Belagsdauermittelwert -> 4.9 Belagsdauerobergrenze -> 7

Fallpauschale D

* Gesamtpunkte -> 1.886 Tageskomponente -> 1.847 Leistungskomponente -> 39 Leistungszuschlag -> 0

* Durchschnittliche Tageskomponente -> 684 LK (Filter-/Split-MEL) -> 0 LK (Nicht-Filter-MEL) -> 39

* Belagsdaueruntergrenze -> 2 Belagsdauermittelwert -> 2.7 Belagsdauerobergrenze -> 4

HDG16.03 (Modell 2024)

Bakterielle Zoonosen

FP A

3.162

3<6.3>9

HDG16.03 (Modell 2025)

Bakterielle Zoonosen

FP A

4.282

4<8.1>12

HDG16.03 (Modell 2024)

Bakterielle Zoonosen

Fallpauschale A

* LDFP -> 3.162 TK -> 3.092 LK -> 70 BD-Zuschlag (Min) -> 245 Leistungszuschlag -> 0

* Belagsdaueruntergrenze -> 3 Belagsdauermittelwert -> 6.3 Belagsdauerobergrenze -> 9

HDG16.03 (Modell 2025)

Bakterielle Zoonosen

Fallpauschale A

* Gesamtpunkte -> 4.282 Tageskomponente -> 4.158 Leistungskomponente -> 124 Leistungszuschlag -> 0

* Durchschnittliche Tageskomponente -> 513 LK (Filter-/Split-MEL) -> 0 LK (Nicht-Filter-MEL) -> 124

* Belagsdaueruntergrenze -> 4 Belagsdauermittelwert -> 8.1 Belagsdauerobergrenze -> 12

HDG16.04 (Modell 2024)

Andere bakterielle Krankheiten

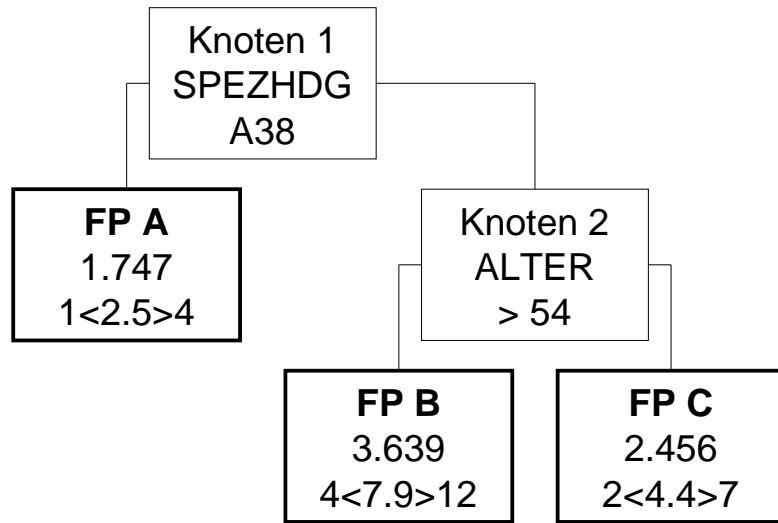

HDG16.04 (Modell 2025)

Andere bakterielle Krankheiten

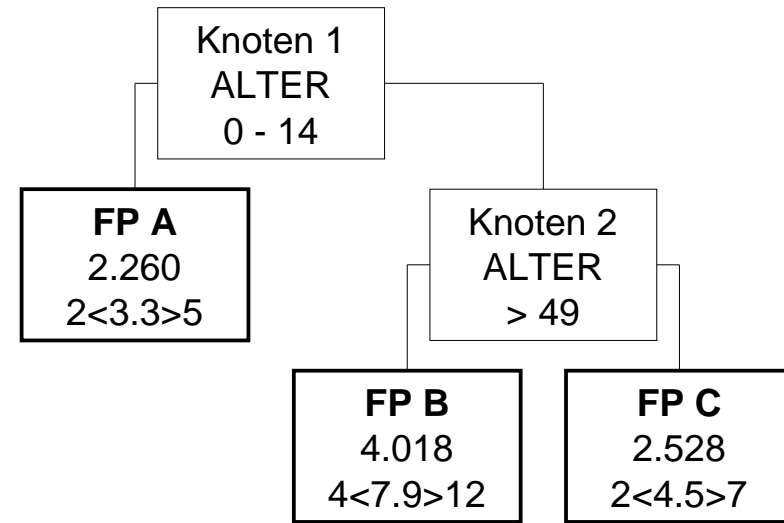

HDG16.04 (Modell 2024)

Andere bakterielle Krankheiten

Knoten 1

* Splitmerkmal für Fallpauschale A -> Spezielle Hauptdiagnose (3-stellig)

* Splitbedingung für Fallpauschale A -> A38 Scharlach

Fallpauschale A

* LDFFP -> 1.747 TK -> 1.745 LK -> 2 BD-Zuschlag (Min) -> 349 Leistungszuschlag -> 0

* Belagsdaueruntergrenze -> 1 Belagsdauermittelwert -> 2.5 Belagsdauerobergrenze -> 4

Knoten 2

* Splitmerkmal für Fallpauschale B -> Alter

* Splitbedingung für Fallpauschale B -> > 54

Fallpauschale B

* LDFFP -> 3.639 TK -> 3.472 LK -> 167 BD-Zuschlag (Min) -> 220 Leistungszuschlag -> 0

* Belagsdaueruntergrenze -> 4 Belagsdauermittelwert -> 7.9 Belagsdauerobergrenze -> 12

Fallpauschale C

* LDFFP -> 2.456 TK -> 2.348 LK -> 108 BD-Zuschlag (Min) -> 267 Leistungszuschlag -> 0

* Belagsdaueruntergrenze -> 2 Belagsdauermittelwert -> 4.4 Belagsdauerobergrenze -> 7

HDG16.04 (Modell 2025)

Andere bakterielle Krankheiten

Knoten 1

* Splitmerkmal für Fallpauschale A -> Alter

* Splitbedingung für Fallpauschale A -> 0 - 14

Fallpauschale A

* Gesamtpunkte -> 2.260 Tageskomponente -> 2.254 Leistungskomponente -> 6 Leistungszuschlag -> 0

* Durchschnittliche Tageskomponente -> 683 LK (Filter-/Split-MEL) -> 0 LK (Nicht-Filter-MEL) -> 6

* Belagsdaueruntergrenze -> 2 Belagsdauermittelwert -> 3.3 Belagsdauerobergrenze -> 5

Knoten 2

* Splitmerkmal für Fallpauschale B -> Alter

* Splitbedingung für Fallpauschale B -> > 49

Fallpauschale B

* Gesamtpunkte -> 4.018 Tageskomponente -> 3.766 Leistungskomponente -> 252 Leistungszuschlag -> 0

* Durchschnittliche Tageskomponente -> 477 LK (Filter-/Split-MEL) -> 0 LK (Nicht-Filter-MEL) -> 252

* Belagsdaueruntergrenze -> 4 Belagsdauermittelwert -> 7.9 Belagsdauerobergrenze -> 12

Fallpauschale C

* Gesamtpunkte -> 2.528 Tageskomponente -> 2.298 Leistungskomponente -> 230 Leistungszuschlag -> 0

* Durchschnittliche Tageskomponente -> 511 LK (Filter-/Split-MEL) -> 0 LK (Nicht-Filter-MEL) -> 230

* Belagsdaueruntergrenze -> 2 Belagsdauermittelwert -> 4.5 Belagsdauerobergrenze -> 7

HDG16.05 (Modell 2024)

Komplizierte bakterielle Infektionen, Sepsis

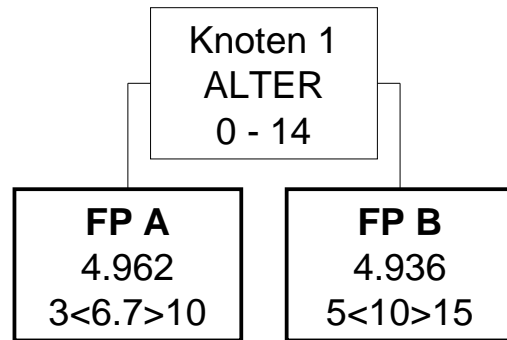

HDG16.05 (Modell 2025)

Komplizierte bakterielle Infektionen, Sepsis

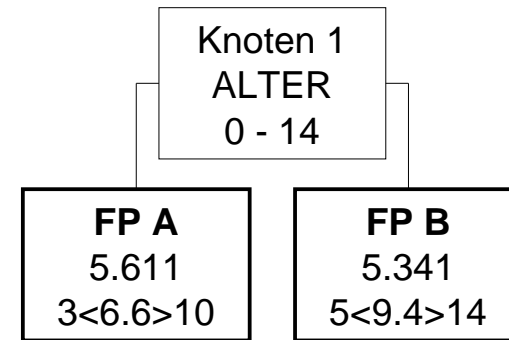

HDG16.05 (Modell 2024)

Komplizierte bakterielle Infektionen, Sepsis

Knoten 1

* Splitmerkmal für Fallpauschale A -> Alter

* Splitbedingung für Fallpauschale A -> 0 - 14

Fallpauschale A

* LDFFP -> 4.962 TK -> 4.927 LK -> 35 BD-Zuschlag (Min) -> 368 Leistungszuschlag -> 0

* Belagsdaueruntergrenze -> 3 Belagsdauermittelwert -> 6.7 Belagsdauerobergrenze -> 10

Fallpauschale B

* LDFFP -> 4.936 TK -> 4.684 LK -> 252 BD-Zuschlag (Min) -> 234 Leistungszuschlag -> 0

* Belagsdaueruntergrenze -> 5 Belagsdauermittelwert -> 10 Belagsdauerobergrenze -> 15

HDG16.05 (Modell 2025)

Komplizierte bakterielle Infektionen, Sepsis

Knoten 1

* Splitmerkmal für Fallpauschale A -> Alter

* Splitbedingung für Fallpauschale A -> 0 - 14

Fallpauschale A

* Gesamtpunkte -> 5.611 Tageskomponente -> 5.553 Leistungskomponente -> 58 Leistungszuschlag -> 0

* Durchschnittliche Tageskomponente -> 841 LK (Filter-/Split-MEL) -> 0 LK (Nicht-Filter-MEL) -> 58

* Belagsdaueruntergrenze -> 3 Belagsdauermittelwert -> 6.6 Belagsdauerobergrenze -> 10

Fallpauschale B

* Gesamtpunkte -> 5.341 Tageskomponente -> 5.015 Leistungskomponente -> 326 Leistungszuschlag -> 0

* Durchschnittliche Tageskomponente -> 534 LK (Filter-/Split-MEL) -> 0 LK (Nicht-Filter-MEL) -> 326

* Belagsdaueruntergrenze -> 5 Belagsdauermittelwert -> 9.4 Belagsdauerobergrenze -> 14

HDG16.06 (Modell 2024)

Virusinfektionen

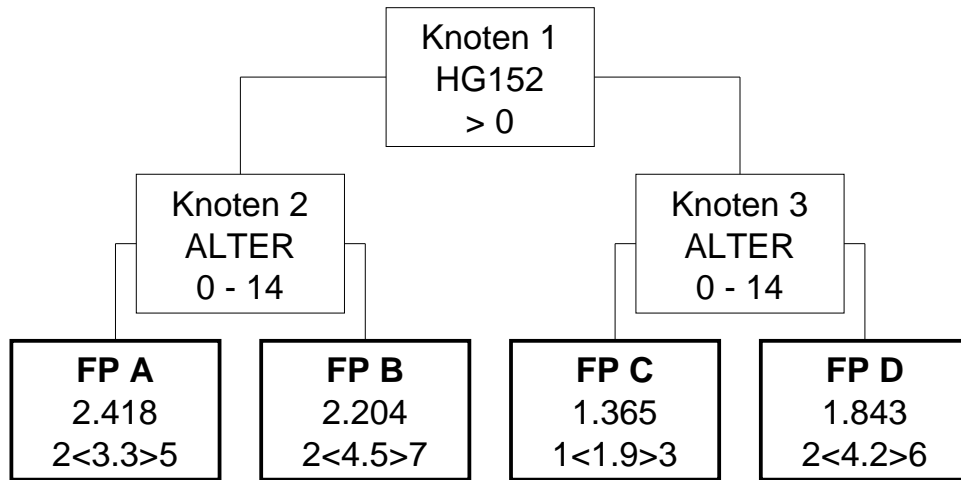

HDG16.06 (Modell 2025)

Virusinfektionen

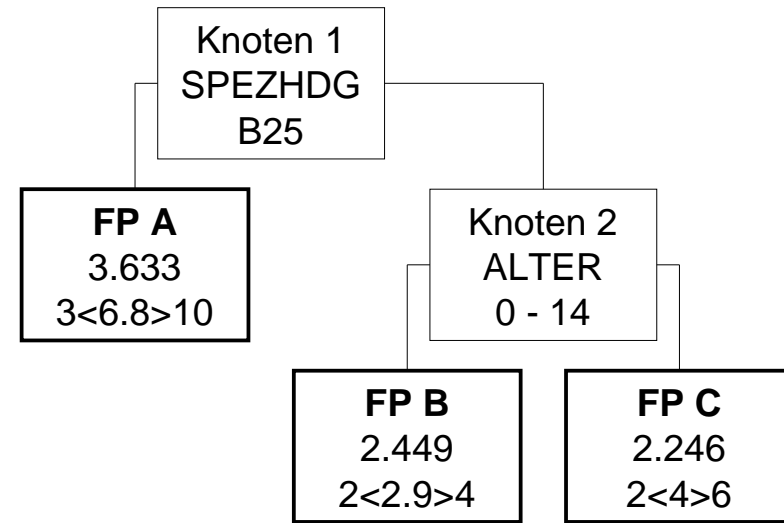

HDG16.06 (Modell 2024)

Virusinfektionen

Knoten 1

* Splitmerkmal für Knoten 2 -> Hauptdiagnosen aus der Gruppe HG152

* Splitbedingung für Knoten 2 -> >0

Knoten 2

* Splitmerkmal für Fallpauschale A -> Alter

* Splitbedingung für Fallpauschale A -> 0 - 14

Knoten 3

* Splitmerkmal für Fallpauschale C -> Alter

* Splitbedingung für Fallpauschale C -> 0 - 14

Fallpauschale A

* LDFP -> 2.418 TK -> 2.413 LK -> 5 BD-Zuschlag (Min) -> 366 Leistungszuschlag -> 0

* Belagsdaueruntergrenze -> 2 Belagsdauermitteiwert -> 3.3 Belagsdauerobergrenze -> 5

Fallpauschale B

* LDFP -> 2.204 TK -> 2.151 LK -> 53 BD-Zuschlag (Min) -> 239 Leistungszuschlag -> 0

* Belagsdaueruntergrenze -> 2 Belagsdauermitteiwert -> 4.5 Belagsdauerobergrenze -> 7

Fallpauschale C

* LDFP -> 1.365 TK -> 1.358 LK -> 7 BD-Zuschlag (Min) -> 357 Leistungszuschlag -> 0

* Belagsdaueruntergrenze -> 1 Belagsdauermitteiwert -> 1.9 Belagsdauerobergrenze -> 3

Fallpauschale D

* LDFP -> 1.843 TK -> 1.753 LK -> 90 BD-Zuschlag (Min) -> 209 Leistungszuschlag -> 0

* Belagsdaueruntergrenze -> 2 Belagsdauermitteiwert -> 4.2 Belagsdauerobergrenze -> 6

HDG16.06 (Modell 2025)

Virusinfektionen

Knoten 1

* Splitmerkmal für Fallpauschale A -> Spezielle Hauptdiagnose (3-stellig)

* Splitbedingung für Fallpauschale A -> B25 Pneumonie durch Zytomegalieviren (J17.1*)

Fallpauschale A

* Gesamtpunkte -> 3.633 Tageskomponente -> 3.420 Leistungskomponente -> 213 Leistungszuschlag -> 0

* Durchschnittliche Tageskomponente -> 503 LK (Filter-/Split-MEL) -> 0 LK (Nicht-Filter-MEL) -> 213

* Belagsdaueruntergrenze -> 3 Belagsdauermitteiwert -> 6.8 Belagsdauerobergrenze -> 10

Knoten 2

* Splitmerkmal für Fallpauschale B -> Alter

* Splitbedingung für Fallpauschale B -> 0 - 14

Fallpauschale B

* Gesamtpunkte -> 2.449 Tageskomponente -> 2.436 Leistungskomponente -> 13 Leistungszuschlag -> 0

* Durchschnittliche Tageskomponente -> 840 LK (Filter-/Split-MEL) -> 0 LK (Nicht-Filter-MEL) -> 13

* Belagsdaueruntergrenze -> 2 Belagsdauermitteiwert -> 2.9 Belagsdauerobergrenze -> 4

Fallpauschale C

* Gesamtpunkte -> 2.246 Tageskomponente -> 2.187 Leistungskomponente -> 59 Leistungszuschlag -> 0

* Durchschnittliche Tageskomponente -> 547 LK (Filter-/Split-MEL) -> 0 LK (Nicht-Filter-MEL) -> 59

* Belagsdaueruntergrenze -> 2 Belagsdauermitteiwert -> 4 Belagsdauerobergrenze -> 6

HDG16.07 (Modell 2024)

Nichtheimische Infektionen durch Protozoen

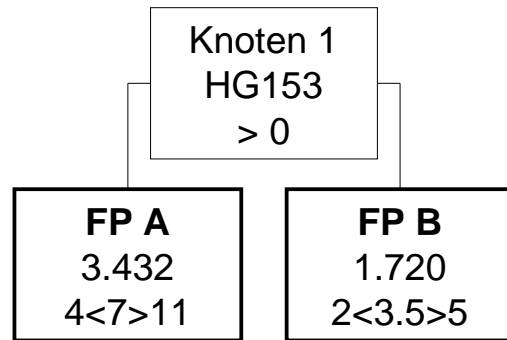

HDG16.07 (Modell 2025)

Nichtheimische Infektionen durch Protozoen

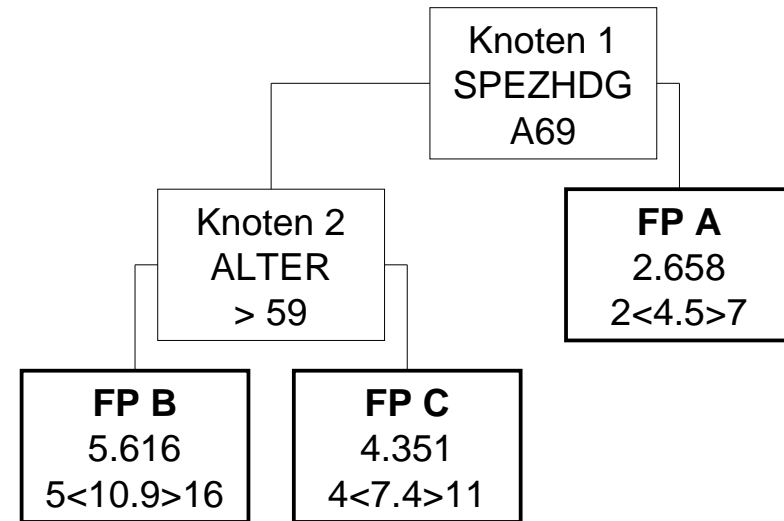

HDG16.07 (Modell 2024)

Nichtheimische Infektionen durch Protozoen

Knoten 1

* Splitmerkmal für Fallpauschale A -> Hauptdiagnosen aus der Gruppe HG153

* Splitbedingung für Fallpauschale A -> >0

Fallpauschale A

* LDFP -> 3.432 TK -> 3.188 LK -> 244 BD-Zuschlag (Min) -> 228 Leistungszuschlag -> 0

* Belagsdaueruntergrenze -> 4 Belagsdauermittelwert -> 7 Belagsdauerobergrenze -> 11

Fallpauschale B

* LDFP -> 1.720 TK -> 1.691 LK -> 29 BD-Zuschlag (Min) -> 242 Leistungszuschlag -> 0

* Belagsdaueruntergrenze -> 2 Belagsdauermittelwert -> 3.5 Belagsdauerobergrenze -> 5

HDG16.07 (Modell 2025)

Nichtheimische Infektionen durch Protozoen

Knoten 1

* Splitmerkmal für Knoten 2 -> Spezielle Hauptdiagnose (3-stellig)

* Splitbedingung für Knoten 2 -> A69 Nekrotisierend-ulzeröse Stomatitis

Knoten 2

* Splitmerkmal für Fallpauschale B -> Alter

* Splitbedingung für Fallpauschale B -> > 59

Fallpauschale A

* Gesamtpunkte -> 2.658 Tageskomponente -> 2.514 Leistungskomponente -> 144 Leistungszuschlag -> 0

* Durchschnittliche Tageskomponente -> 559 LK (Filter-/Split-MEL) -> 0 LK (Nicht-Filter-MEL) -> 144

* Belagsdaueruntergrenze -> 2 Belagsdauermittelwert -> 4.5 Belagsdauerobergrenze -> 7

Fallpauschale B

* Gesamtpunkte -> 5.616 Tageskomponente -> 5.201 Leistungskomponente -> 415 Leistungszuschlag -> 0

* Durchschnittliche Tageskomponente -> 477 LK (Filter-/Split-MEL) -> 0 LK (Nicht-Filter-MEL) -> 415

* Belagsdaueruntergrenze -> 5 Belagsdauermittelwert -> 10.9 Belagsdauerobergrenze -> 16

Fallpauschale C

* Gesamtpunkte -> 4.351 Tageskomponente -> 4.088 Leistungskomponente -> 263 Leistungszuschlag -> 0

* Durchschnittliche Tageskomponente -> 552 LK (Filter-/Split-MEL) -> 0 LK (Nicht-Filter-MEL) -> 263

* Belagsdaueruntergrenze -> 4 Belagsdauermittelwert -> 7.4 Belagsdauerobergrenze -> 11

HDG16.08 (Modell 2024)

Mykosen

FP A

3.587

3<6.6>10

HDG16.08 (Modell 2025)

Mykosen

FP A

6.588

5<10.8>16

HDG16.08 (Modell 2024)

Mykosen

Fallpauschale A

* LDFP -> 3.587 TK -> 3.157 LK -> 430 BD-Zuschlag (Min) -> 239 Leistungszuschlag -> 0

* Belagsdaueruntergrenze -> 3 Belagsdauermittelwert -> 6.6 Belagsdauerobergrenze -> 10

HDG16.08 (Modell 2025)

Mykosen

Fallpauschale A

* Gesamtpunkte -> 6.588 Tageskomponente -> 5.809 Leistungskomponente -> 779 Leistungszuschlag -> 0

* Durchschnittliche Tageskomponente -> 538 LK (Filter-/Split-MEL) -> 0 LK (Nicht-Filter-MEL) -> 779

* Belagsdaueruntergrenze -> 5 Belagsdauermittelwert -> 10.8 Belagsdauerobergrenze -> 16

HDG16.09 (Modell 2024)

Andere infektiöse und parasitäre Krankheiten

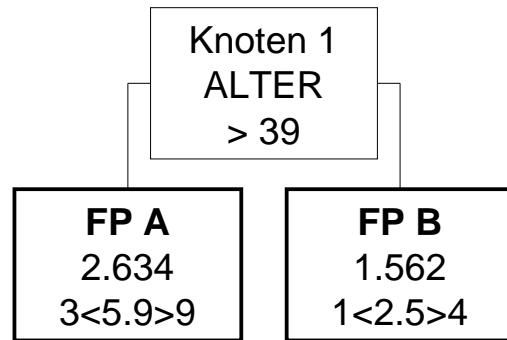

HDG16.09 (Modell 2025)

Andere infektiöse und parasitäre Krankheiten

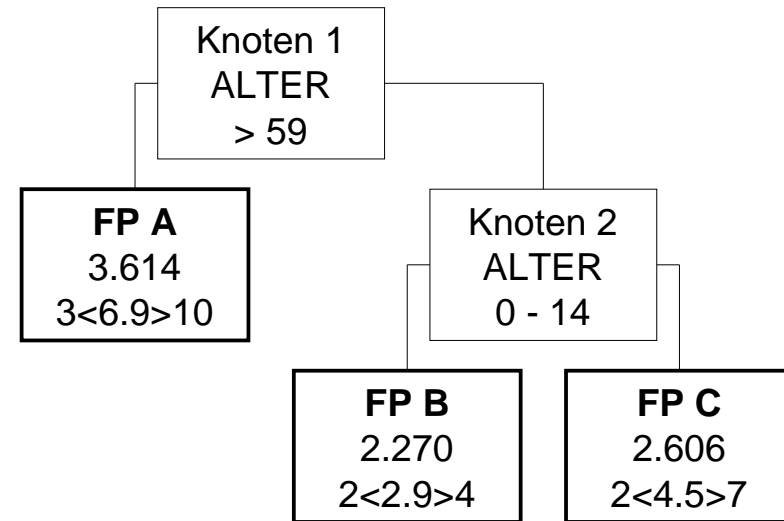

HDG16.09 (Modell 2024)

Andere infektiöse und parasitäre Krankheiten

Knoten 1

* Splitmerkmal für Fallpauschale A -> Alter

* Splitbedingung für Fallpauschale A -> > 39

Fallpauschale A

* LDFP -> 2.634 TK -> 2.502 LK -> 132 BD-Zuschlag (Min) -> 212 Leistungszuschlag -> 0

* Belagsdaueruntergrenze -> 3 Belagsdauermittelwert -> 5.9 Belagsdauerobergrenze -> 9

Fallpauschale B

* LDFP -> 1.562 TK -> 1.528 LK -> 34 BD-Zuschlag (Min) -> 306 Leistungszuschlag -> 0

* Belagsdaueruntergrenze -> 1 Belagsdauermittelwert -> 2.5 Belagsdauerobergrenze -> 4

HDG16.09 (Modell 2025)

Andere infektiöse und parasitäre Krankheiten

Knoten 1

* Splitmerkmal für Fallpauschale A -> Alter

* Splitbedingung für Fallpauschale A -> > 59

Fallpauschale A

* Gesamtpunkte -> 3.614 Tageskomponente -> 3.430 Leistungskomponente -> 184 Leistungszuschlag -> 0

* Durchschnittliche Tageskomponente -> 497 LK (Filter-/Split-MEL) -> 0 LK (Nicht-Filter-MEL) -> 184

* Belagsdaueruntergrenze -> 3 Belagsdauermittelwert -> 6.9 Belagsdauerobergrenze -> 10

Knoten 2

* Splitmerkmal für Fallpauschale B -> Alter

* Splitbedingung für Fallpauschale B -> 0 - 14

Fallpauschale B

* Gesamtpunkte -> 2.270 Tageskomponente -> 2.254 Leistungskomponente -> 16 Leistungszuschlag -> 0

* Durchschnittliche Tageskomponente -> 777 LK (Filter-/Split-MEL) -> 0 LK (Nicht-Filter-MEL) -> 16

* Belagsdaueruntergrenze -> 2 Belagsdauermittelwert -> 2.9 Belagsdauerobergrenze -> 4

Fallpauschale C

* Gesamtpunkte -> 2.606 Tageskomponente -> 2.404 Leistungskomponente -> 202 Leistungszuschlag -> 0

* Durchschnittliche Tageskomponente -> 534 LK (Filter-/Split-MEL) -> 0 LK (Nicht-Filter-MEL) -> 202

* Belagsdaueruntergrenze -> 2 Belagsdauermittelwert -> 4.5 Belagsdauerobergrenze -> 7

HDG16.10 (Modell 2024)

Helminthosen

FP A

1.421

1<2.5>4

HDG16.10 (Modell 2025)

Helminthosen

FP A

3.050

2<4.5>7

HDG16.10 (Modell 2024)

Helminthosen

Fallpauschale A

* LDFP -> 1.421 TK -> 1.184 LK -> 237 BD-Zuschlag (Min) -> 237 Leistungszuschlag -> 0

* Belagsdaueruntergrenze -> 1 Belagsdauermittelwert -> 2.5 Belagsdauerobergrenze -> 4

HDG16.10 (Modell 2025)

Helminthosen

Fallpauschale A

* Gesamtpunkte -> 3.050 Tageskomponente -> 2.506 Leistungskomponente -> 544 Leistungszuschlag -> 0

* Durchschnittliche Tageskomponente -> 557 LK (Filter-/Split-MEL) -> 0 LK (Nicht-Filter-MEL) -> 544

* Belagsdaueruntergrenze -> 2 Belagsdauermittelwert -> 4.5 Belagsdauerobergrenze -> 7

HDG16.11 (Modell 2024)

Befunde und Zustände betreffend Infektionen

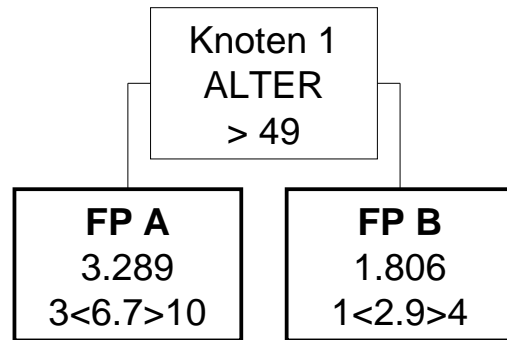

HDG16.11 (Modell 2025)

Befunde und Zustände betreffend Infektionen

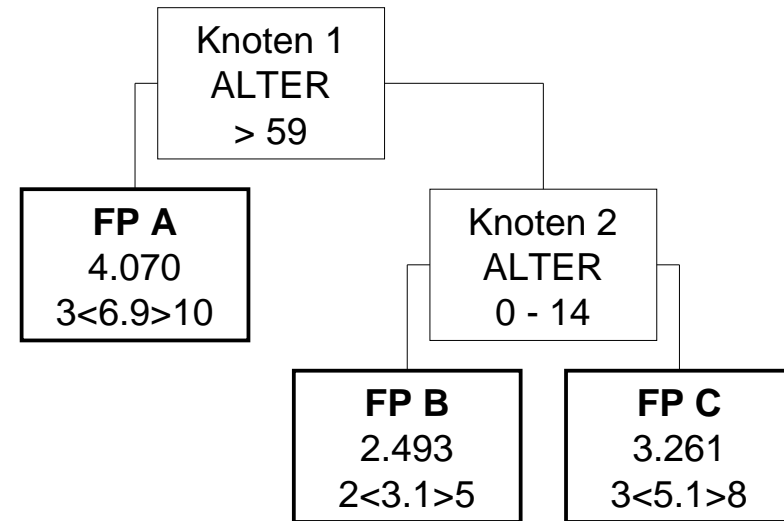

HDG16.11 (Modell 2024)

Befunde und Zustände betreffend Infektionen

Knoten 1

* Splitmerkmal für Fallpauschale A -> Alter

* Splitbedingung für Fallpauschale A -> > 49

Fallpauschale A

* LDFP -> 3.289 TK -> 3.141 LK -> 148 BD-Zuschlag (Min) -> 234 Leistungszuschlag -> 0

* Belagsdaueruntergrenze -> 3 Belagsdauermittelwert -> 6.7 Belagsdauerobergrenze -> 10

Fallpauschale B

* LDFP -> 1.806 TK -> 1.745 LK -> 61 BD-Zuschlag (Min) -> 301 Leistungszuschlag -> 0

* Belagsdaueruntergrenze -> 1 Belagsdauermittelwert -> 2.9 Belagsdauerobergrenze -> 4

HDG16.11 (Modell 2025)

Befunde und Zustände betreffend Infektionen

Knoten 1

* Splitmerkmal für Fallpauschale A -> Alter

* Splitbedingung für Fallpauschale A -> > 59

Fallpauschale A

* Gesamtpunkte -> 4.070 Tageskomponente -> 3.851 Leistungskomponente -> 219 Leistungszuschlag -> 0

* Durchschnittliche Tageskomponente -> 558 LK (Filter-/Split-MEL) -> 0 LK (Nicht-Filter-MEL) -> 219

* Belagsdaueruntergrenze -> 3 Belagsdauermittelwert -> 6.9 Belagsdauerobergrenze -> 10

Knoten 2

* Splitmerkmal für Fallpauschale B -> Alter

* Splitbedingung für Fallpauschale B -> 0 - 14

Fallpauschale B

* Gesamtpunkte -> 2.493 Tageskomponente -> 2.462 Leistungskomponente -> 31 Leistungszuschlag -> 0

* Durchschnittliche Tageskomponente -> 794 LK (Filter-/Split-MEL) -> 0 LK (Nicht-Filter-MEL) -> 31

* Belagsdaueruntergrenze -> 2 Belagsdauermittelwert -> 3.1 Belagsdauerobergrenze -> 5

Fallpauschale C

* Gesamtpunkte -> 3.261 Tageskomponente -> 2.980 Leistungskomponente -> 281 Leistungszuschlag -> 0

* Durchschnittliche Tageskomponente -> 584 LK (Filter-/Split-MEL) -> 0 LK (Nicht-Filter-MEL) -> 281

* Belagsdaueruntergrenze -> 3 Belagsdauermittelwert -> 5.1 Belagsdauerobergrenze -> 8

HDG16.12 (Modell 2024)

AIDS-Erkrankung

FP A

12.135

30<30>30

HDG16.12 (Modell 2025)

AIDS-Erkrankung

FP A

15.891

26<26>26

HDG16.12 (Modell 2024)

AIDS-Erkrankung

Fallpauschale A

* LDFF -> 12.135 TK -> 11.662 LK -> 473 BD-Zuschlag (Min) -> 194 Leistungszuschlag -> 0

* Belagsdaueruntergrenze -> 30 Belagsdauermitelwert -> 30 Belagsdauerobergrenze -> 30

HDG16.12 (Modell 2025)

AIDS-Erkrankung

Fallpauschale A

* Gesamtpunkte -> 15.891 Tageskomponente -> 15.475 Leistungskomponente -> 416 Leistungszuschlag -> 0

* Durchschnittliche Tageskomponente -> 595 LK (Filter-/Split-MEL) -> 0 LK (Nicht-Filter-MEL) -> 416

* Belagsdaueruntergrenze -> 26 Belagsdauermitelwert -> 26 Belagsdauerobergrenze -> 26

HDG16.13 (Modell 2024)

HIV-Infektion und assoziierte Erkrankungen

FP A

2.938

3<6.4>10

HDG16.13 (Modell 2025)

HIV-Infektion und assoziierte Erkrankungen

FP A

5.257

5<10>15

HDG16.13 (Modell 2024)

HIV-Infektion und assoziierte Erkrankungen

Fallpauschale A

* LDFP -> 2.938 TK -> 2.786 LK -> 152 BD-Zuschlag (Min) -> 218 Leistungszuschlag -> 0

* Belagsdaueruntergrenze -> 3 Belagsdauermittelwert -> 6.4 Belagsdauerobergrenze -> 10

HDG16.13 (Modell 2025)

HIV-Infektion und assoziierte Erkrankungen

Fallpauschale A

* Gesamtpunkte -> 5.257 Tageskomponente -> 4.934 Leistungskomponente -> 323 Leistungszuschlag -> 0

* Durchschnittliche Tageskomponente -> 493 LK (Filter-/Split-MEL) -> 0 LK (Nicht-Filter-MEL) -> 323

* Belagsdaueruntergrenze -> 5 Belagsdauermittelwert -> 10 Belagsdauerobergrenze -> 15

HDG17.01 (Modell 2024)

Akute Leukämie

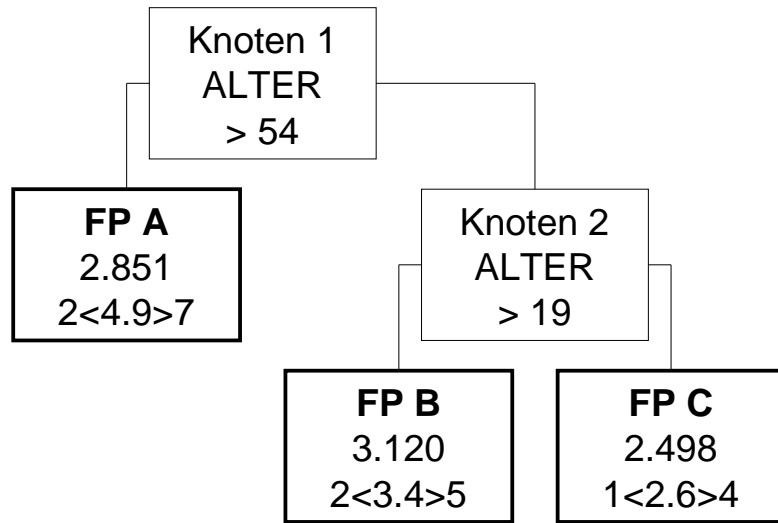

HDG17.01 (Modell 2025)

Akute Leukämie

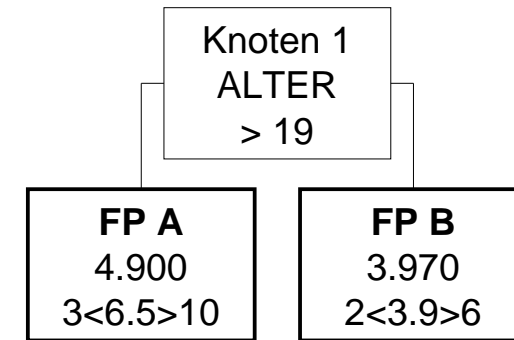

HDG17.01 (Modell 2024)

Akute Leukämie

Knoten 1

* Splitmerkmal für Fallpauschale A -> Alter

* Splitbedingung für Fallpauschale A -> > 54

Fallpauschale A

* LDFFP -> 2.851 TK -> 2.580 LK -> 271 BD-Zuschlag (Min) -> 263 Leistungszuschlag -> 0

* Belagsdaueruntergrenze -> 2 Belagsdauermittelwert -> 4.9 Belagsdauerobergrenze -> 7

Knoten 2

* Splitmerkmal für Fallpauschale B -> Alter

* Splitbedingung für Fallpauschale B -> > 19

Fallpauschale B

* LDFFP -> 3.120 TK -> 2.718 LK -> 402 BD-Zuschlag (Min) -> 400 Leistungszuschlag -> 0

* Belagsdaueruntergrenze -> 2 Belagsdauermittelwert -> 3.4 Belagsdauerobergrenze -> 5

Fallpauschale C

* LDFFP -> 2.498 TK -> 2.328 LK -> 170 BD-Zuschlag (Min) -> 448 Leistungszuschlag -> 0

* Belagsdaueruntergrenze -> 1 Belagsdauermittelwert -> 2.6 Belagsdauerobergrenze -> 4

HDG17.01 (Modell 2025)

Akute Leukämie

Knoten 1

* Splitmerkmal für Fallpauschale A -> Alter

* Splitbedingung für Fallpauschale A -> > 19

Fallpauschale A

* Gesamtpunkte -> 4.900 Tageskomponente -> 4.490 Leistungskomponente -> 410 Leistungszuschlag -> 0

* Durchschnittliche Tageskomponente -> 691 LK (Filter-/Split-MEL) -> 0 LK (Nicht-Filter-MEL) -> 410

* Belagsdaueruntergrenze -> 3 Belagsdauermittelwert -> 6.5 Belagsdauerobergrenze -> 10

Fallpauschale B

* Gesamtpunkte -> 3.970 Tageskomponente -> 3.697 Leistungskomponente -> 273 Leistungszuschlag -> 0

* Durchschnittliche Tageskomponente -> 948 LK (Filter-/Split-MEL) -> 0 LK (Nicht-Filter-MEL) -> 273

* Belagsdaueruntergrenze -> 2 Belagsdauermittelwert -> 3.9 Belagsdauerobergrenze -> 6

HDG17.02 (Modell 2024)

Hochmaligne Non-Hodgkin Lymphome

FP A
1.835
2<3.3>5

HDG17.02 (Modell 2025)

Hochmaligne Non-Hodgkin Lymphome

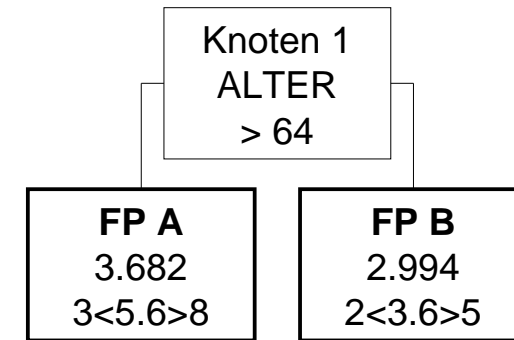

HDG17.02 (Modell 2024)

Hochmaligne Non-Hodgkin Lymphome

Fallpauschale A

* LDFP -> 1.835 TK -> 1.530 LK -> 305 BD-Zuschlag (Min) -> 232 Leistungszuschlag -> 0

* Belagsdaueruntergrenze -> 2 Belagsdauermittelwert -> 3.3 Belagsdauerobergrenze -> 5

HDG17.02 (Modell 2025)

Hochmaligne Non-Hodgkin Lymphome

Knoten 1

* Splitmerkmal für Fallpauschale A -> Alter

* Splitbedingung für Fallpauschale A -> > 64

Fallpauschale A

* Gesamtpunkte -> 3.682 Tageskomponente -> 3.248 Leistungskomponente -> 434 Leistungszuschlag -> 0

* Durchschnittliche Tageskomponente -> 580 LK (Filter-/Split-MEL) -> 0 LK (Nicht-Filter-MEL) -> 434

* Belagsdaueruntergrenze -> 3 Belagsdauermittelwert -> 5.6 Belagsdauerobergrenze -> 8

Fallpauschale B

* Gesamtpunkte -> 2.994 Tageskomponente -> 2.432 Leistungskomponente -> 562 Leistungszuschlag -> 0

* Durchschnittliche Tageskomponente -> 676 LK (Filter-/Split-MEL) -> 0 LK (Nicht-Filter-MEL) -> 562

* Belagsdaueruntergrenze -> 2 Belagsdauermittelwert -> 3.6 Belagsdauerobergrenze -> 5

HDG17.03 (Modell 2024)

Morbus Hodgkin

FP A

1.689

1<2.5>4

HDG17.03 (Modell 2025)

Morbus Hodgkin

FP A

2.567

2<3.8>6

HDG17.03 (Modell 2024)

Morbus Hodgkin

Fallpauschale A

* LDFP -> 1.689 TK -> 1.314 LK -> 375 BD-Zuschlag (Min) -> 263 Leistungszuschlag -> 0

* Belagsdaueruntergrenze -> 1 Belagsdauermittelwert -> 2.5 Belagsdauerobergrenze -> 4

HDG17.03 (Modell 2025)

Morbus Hodgkin

Fallpauschale A

* Gesamtpunkte -> 2.567 Tageskomponente -> 2.168 Leistungskomponente -> 399 Leistungszuschlag -> 0

* Durchschnittliche Tageskomponente -> 571 LK (Filter-/Split-MEL) -> 0 LK (Nicht-Filter-MEL) -> 399

* Belagsdaueruntergrenze -> 2 Belagsdauermittelwert -> 3.8 Belagsdauerobergrenze -> 6

HDG17.04 (Modell 2024)

Andere hämatologische Neoplasien

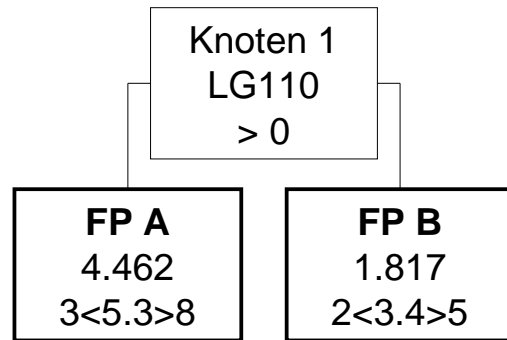

HDG17.04 (Modell 2025)

Andere hämatologische Neoplasien

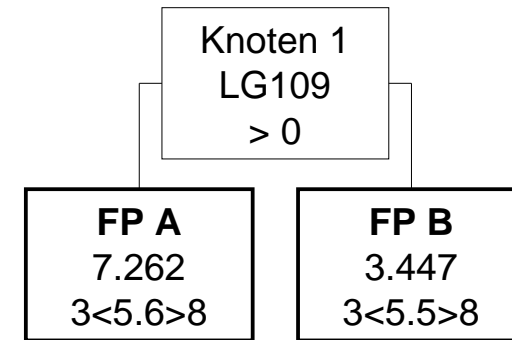

HDG17.04 (Modell 2024)

Andere hämatologische Neoplasien

Knoten 1

* Splitmerkmal für Fallpauschale A -> Medizinische Einzelleistungen (MEL) aus der Gruppe LG110

* Splitbedingung für Fallpauschale A -> >0

Fallpauschale A

* LDFP -> 4.462 TK -> 2.909 LK -> 1.553 BD-Zuschlag (Min) -> 274 Leistungszuschlag -> 0

* Belagsdaueruntergrenze -> 3 Belagsdauermittelwert -> 5.3 Belagsdauerobergrenze -> 8

Fallpauschale B

* LDFP -> 1.817 TK -> 1.613 LK -> 204 BD-Zuschlag (Min) -> 237 Leistungszuschlag -> 0

* Belagsdaueruntergrenze -> 2 Belagsdauermittelwert -> 3.4 Belagsdauerobergrenze -> 5

HDG17.04 (Modell 2025)

Andere hämatologische Neoplasien

Knoten 1

* Splitmerkmal für Fallpauschale A -> Medizinische Einzelleistungen (MEL) aus der Gruppe LG109

* Splitbedingung für Fallpauschale A -> >0

Fallpauschale A

* Gesamtpunkte -> 7.262 Tageskomponente -> 4.852 Leistungskomponente -> 2.410 Leistungszuschlag -> 0

* Durchschnittliche Tageskomponente -> 866 LK (Filter-/Split-MEL) -> 2.036 LK (Nicht-Filter-MEL) -> 374

* Belagsdaueruntergrenze -> 3 Belagsdauermittelwert -> 5.6 Belagsdauerobergrenze -> 8

Fallpauschale B

* Gesamtpunkte -> 3.447 Tageskomponente -> 3.145 Leistungskomponente -> 302 Leistungszuschlag -> 0

* Durchschnittliche Tageskomponente -> 572 LK (Filter-/Split-MEL) -> 0 LK (Nicht-Filter-MEL) -> 302

* Belagsdaueruntergrenze -> 3 Belagsdauermittelwert -> 5.5 Belagsdauerobergrenze -> 8

HDG17.05 (Modell 2024)

Mangelanämien

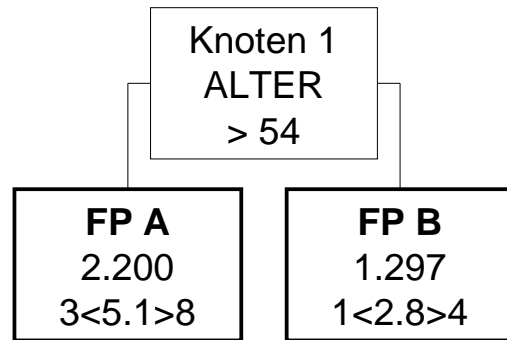

HDG17.05 (Modell 2025)

Mangelanämien

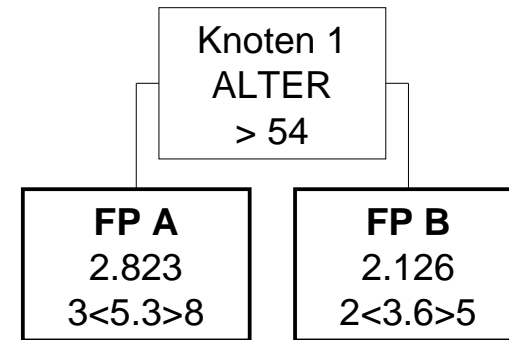

HDG17.05 (Modell 2024)

Mangelanämien

Knoten 1

* Splitmerkmal für Fallpauschale A -> Alter

* Splitbedingung für Fallpauschale A -> > 54

Fallpauschale A

* LDFP -> 2.200 TK -> 2.068 LK -> 132 BD-Zuschlag (Min) -> 203 Leistungszuschlag -> 0

* Belagsdaueruntergrenze -> 3 Belagsdauermittelwert -> 5.1 Belagsdauerobergrenze -> 8

Fallpauschale B

* LDFP -> 1.297 TK -> 1.210 LK -> 87 BD-Zuschlag (Min) -> 216 Leistungszuschlag -> 0

* Belagsdaueruntergrenze -> 1 Belagsdauermittelwert -> 2.8 Belagsdauerobergrenze -> 4

HDG17.05 (Modell 2025)

Mangelanämien

Knoten 1

* Splitmerkmal für Fallpauschale A -> Alter

* Splitbedingung für Fallpauschale A -> > 54

Fallpauschale A

* Gesamtpunkte -> 2.823 Tageskomponente -> 2.580 Leistungskomponente -> 243 Leistungszuschlag -> 0

* Durchschnittliche Tageskomponente -> 487 LK (Filter-/Split-MEL) -> 0 LK (Nicht-Filter-MEL) -> 243

* Belagsdaueruntergrenze -> 3 Belagsdauermittelwert -> 5.3 Belagsdauerobergrenze -> 8

Fallpauschale B

* Gesamtpunkte -> 2.126 Tageskomponente -> 1.958 Leistungskomponente -> 168 Leistungszuschlag -> 0

* Durchschnittliche Tageskomponente -> 544 LK (Filter-/Split-MEL) -> 0 LK (Nicht-Filter-MEL) -> 168

* Belagsdaueruntergrenze -> 2 Belagsdauermittelwert -> 3.6 Belagsdauerobergrenze -> 5

HDG17.06 (Modell 2024)

Andere Erkrankungen des Blutes

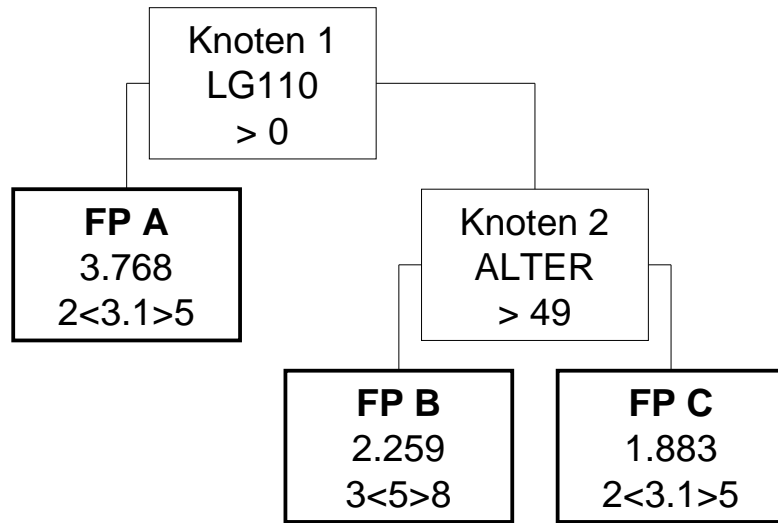

HDG17.06 (Modell 2025)

Andere Erkrankungen des Blutes

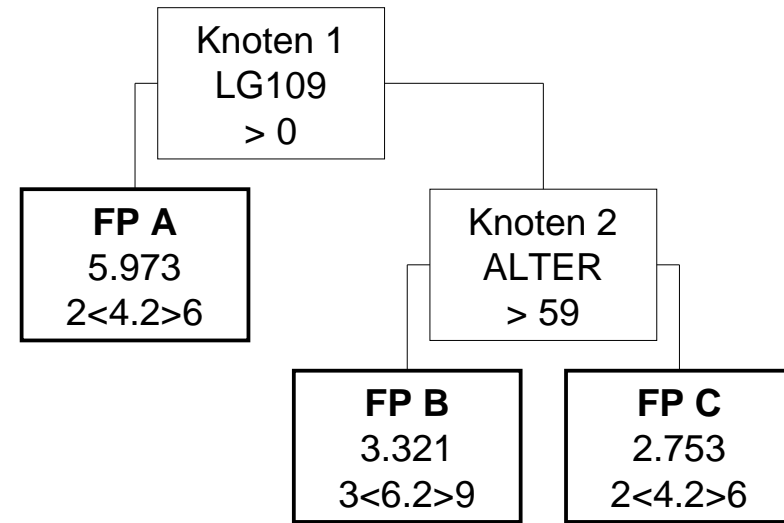

HDG17.06 (Modell 2024)

Andere Erkrankungen des Blutes

Knoten 1

* Splitmerkmal für Fallpauschale A -> Medizinische Einzelleistungen (MEL) aus der Gruppe LG110

* Splitbedingung für Fallpauschale A -> >0

Fallpauschale A

* LDFFP -> 3.768 TK -> 1.895 LK -> 1.873 BD-Zuschlag (Min) -> 306 Leistungszuschlag -> 0

* Belagsdaueruntergrenze -> 2 Belagsdauermitelwert -> 3.1 Belagsdauerobergrenze -> 5

Knoten 2

* Splitmerkmal für Fallpauschale B -> Alter

* Splitbedingung für Fallpauschale B -> > 49

Fallpauschale B

* LDFFP -> 2.259 TK -> 2.126 LK -> 133 BD-Zuschlag (Min) -> 213 Leistungszuschlag -> 0

* Belagsdaueruntergrenze -> 3 Belagsdauermitelwert -> 5 Belagsdauerobergrenze -> 8

Fallpauschale C

* LDFFP -> 1.883 TK -> 1.808 LK -> 75 BD-Zuschlag (Min) -> 292 Leistungszuschlag -> 0

* Belagsdaueruntergrenze -> 2 Belagsdauermitelwert -> 3.1 Belagsdauerobergrenze -> 5

HDG17.06 (Modell 2025)

Andere Erkrankungen des Blutes

Knoten 1

* Splitmerkmal für Fallpauschale A -> Medizinische Einzelleistungen (MEL) aus der Gruppe LG109

* Splitbedingung für Fallpauschale A -> >0

Fallpauschale A

* Gesamtpunkte -> 5.973 Tageskomponente -> 2.912 Leistungskomponente -> 3.061 Leistungszuschlag -> 0

* Durchschnittliche Tageskomponente -> 693 LK (Filter-/Split-MEL) -> 3.001 LK (Nicht-Filter-MEL) -> 60

* Belagsdaueruntergrenze -> 2 Belagsdauermitelwert -> 4.2 Belagsdauerobergrenze -> 6

Knoten 2

* Splitmerkmal für Fallpauschale B -> Alter

* Splitbedingung für Fallpauschale B -> > 59

Fallpauschale B

* Gesamtpunkte -> 3.321 Tageskomponente -> 3.087 Leistungskomponente -> 234 Leistungszuschlag -> 0

* Durchschnittliche Tageskomponente -> 498 LK (Filter-/Split-MEL) -> 0 LK (Nicht-Filter-MEL) -> 234

* Belagsdaueruntergrenze -> 3 Belagsdauermitelwert -> 6.2 Belagsdauerobergrenze -> 9

Fallpauschale C

* Gesamtpunkte -> 2.753 Tageskomponente -> 2.604 Leistungskomponente -> 149 Leistungszuschlag -> 0

* Durchschnittliche Tageskomponente -> 620 LK (Filter-/Split-MEL) -> 0 LK (Nicht-Filter-MEL) -> 149

* Belagsdaueruntergrenze -> 2 Belagsdauermitelwert -> 4.2 Belagsdauerobergrenze -> 6

HDG17.07 (Modell 2024)

Aplastische Anämien

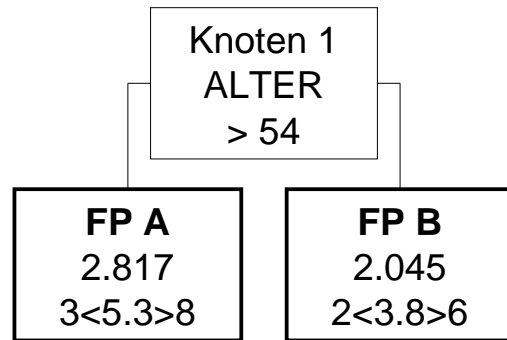

HDG17.07 (Modell 2025)

Aplastische Anämien

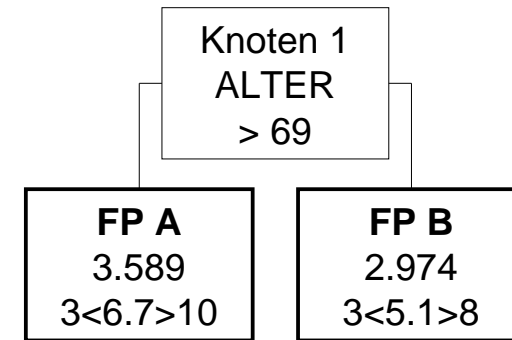

HDG17.07 (Modell 2024)

Aplastische Anämien

Knoten 1

* Splitmerkmal für Fallpauschale A -> Alter

* Splitbedingung für Fallpauschale A -> > 54

Fallpauschale A

* LDFF -> 2.817 TK -> 2.685 LK -> 132 BD-Zuschlag (Min) -> 253 Leistungszuschlag -> 0

* Belagsdaueruntergrenze -> 3 Belagsdauermittelwert -> 5.3 Belagsdauerobergrenze -> 8

Fallpauschale B

* LDFF -> 2.045 TK -> 1.924 LK -> 121 BD-Zuschlag (Min) -> 253 Leistungszuschlag -> 0

* Belagsdaueruntergrenze -> 2 Belagsdauermittelwert -> 3.8 Belagsdauerobergrenze -> 6

HDG17.07 (Modell 2025)

Aplastische Anämien

Knoten 1

* Splitmerkmal für Fallpauschale A -> Alter

* Splitbedingung für Fallpauschale A -> > 69

Fallpauschale A

* Gesamtpunkte -> 3.589 Tageskomponente -> 3.432 Leistungskomponente -> 157 Leistungszuschlag -> 0

* Durchschnittliche Tageskomponente -> 512 LK (Filter-/Split-MEL) -> 0 LK (Nicht-Filter-MEL) -> 157

* Belagsdaueruntergrenze -> 3 Belagsdauermittelwert -> 6.7 Belagsdauerobergrenze -> 10

Fallpauschale B

* Gesamtpunkte -> 2.974 Tageskomponente -> 2.810 Leistungskomponente -> 164 Leistungszuschlag -> 0

* Durchschnittliche Tageskomponente -> 551 LK (Filter-/Split-MEL) -> 0 LK (Nicht-Filter-MEL) -> 164

* Belagsdaueruntergrenze -> 3 Belagsdauermittelwert -> 5.1 Belagsdauerobergrenze -> 8

HDG17.08 (Modell 2024)

Koagulopathien

FP A

1.925

2<4.2>6

HDG17.08 (Modell 2025)

Koagulopathien

FP A

2.758

3<5>8

HDG17.08 (Modell 2024)

Koagulopathien

Fallpauschale A

* LDFP -> 1.925 TK -> 1.858 LK -> 67 BD-Zuschlag (Min) -> 221 Leistungszuschlag -> 0

* Belagsdaueruntergrenze -> 2 Belagsdauermittelwert -> 4.2 Belagsdauerobergrenze -> 6

HDG17.08 (Modell 2025)

Koagulopathien

Fallpauschale A

* Gesamtpunkte -> 2.758 Tageskomponente -> 2.578 Leistungskomponente -> 180 Leistungszuschlag -> 0

* Durchschnittliche Tageskomponente -> 516 LK (Filter-/Split-MEL) -> 0 LK (Nicht-Filter-MEL) -> 180

* Belagsdaueruntergrenze -> 3 Belagsdauermittelwert -> 5 Belagsdauerobergrenze -> 8

HDG18.01 (Modell 2024)

Maligne Neoplasien anderer endokriner Drüsen

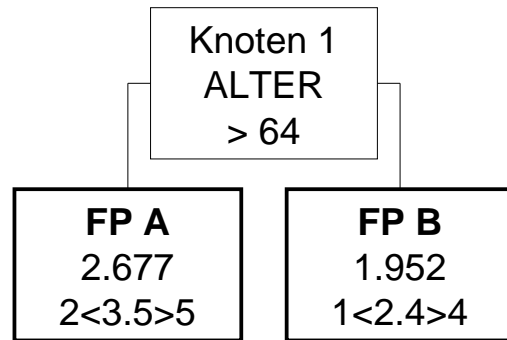

HDG18.01 (Modell 2025)

Maligne Neoplasien anderer endokriner Drüsen

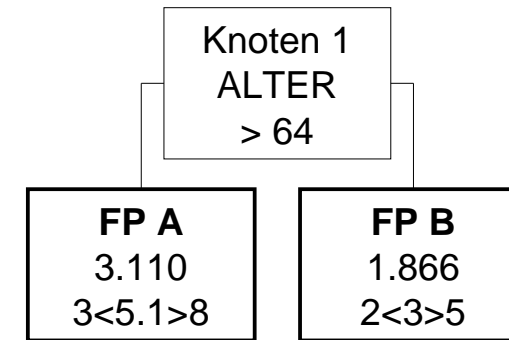

HDG18.01 (Modell 2024)

Maligne Neoplasien anderer endokriner Drüsen

Knoten 1

* Splitmerkmal für Fallpauschale A -> Alter

* Splitbedingung für Fallpauschale A -> > 64

Fallpauschale A

* LDFP -> 2.677 TK -> 2.160 LK -> 517 BD-Zuschlag (Min) -> 309 Leistungszuschlag -> 0

* Belagsdaueruntergrenze -> 2 Belagsdauermittelwert -> 3.5 Belagsdauerobergrenze -> 5

Fallpauschale B

* LDFP -> 1.952 TK -> 1.480 LK -> 472 BD-Zuschlag (Min) -> 308 Leistungszuschlag -> 0

* Belagsdaueruntergrenze -> 1 Belagsdauermittelwert -> 2.4 Belagsdauerobergrenze -> 4

HDG18.01 (Modell 2025)

Maligne Neoplasien anderer endokriner Drüsen

Knoten 1

* Splitmerkmal für Fallpauschale A -> Alter

* Splitbedingung für Fallpauschale A -> > 64

Fallpauschale A

* Gesamtpunkte -> 3.110 Tageskomponente -> 2.601 Leistungskomponente -> 509 Leistungszuschlag -> 0

* Durchschnittliche Tageskomponente -> 510 LK (Filter-/Split-MEL) -> 0 LK (Nicht-Filter-MEL) -> 509

* Belagsdaueruntergrenze -> 3 Belagsdauermittelwert -> 5.1 Belagsdauerobergrenze -> 8

Fallpauschale B

* Gesamtpunkte -> 1.866 Tageskomponente -> 1.651 Leistungskomponente -> 215 Leistungszuschlag -> 0

* Durchschnittliche Tageskomponente -> 550 LK (Filter-/Split-MEL) -> 0 LK (Nicht-Filter-MEL) -> 215

* Belagsdaueruntergrenze -> 2 Belagsdauermittelwert -> 3 Belagsdauerobergrenze -> 5

HDG18.02 (Modell 2024)

Benigne Neoplasien anderer endokriner Drüsen

FP A

1.518

1<2.7>4

HDG18.02 (Modell 2025)

Benigne Neoplasien anderer endokriner Drüsen

FP A

2.496

2<3.9>6

HDG18.02 (Modell 2024)

Benigne Neoplasien anderer endokriner Drüsen

Fallpauschale A

* LDFP -> 1.518 TK -> 1.085 LK -> 433 BD-Zuschlag (Min) -> 201 Leistungszuschlag -> 0

* Belagsdaueruntergrenze -> 1 Belagsdauermittelwert -> 2.7 Belagsdauerobergrenze -> 4

HDG18.02 (Modell 2025)

Benigne Neoplasien anderer endokriner Drüsen

Fallpauschale A

* Gesamtpunkte -> 2.496 Tageskomponente -> 2.142 Leistungskomponente -> 354 Leistungszuschlag -> 0

* Durchschnittliche Tageskomponente -> 549 LK (Filter-/Split-MEL) -> 0 LK (Nicht-Filter-MEL) -> 354

* Belagsdaueruntergrenze -> 2 Belagsdauermittelwert -> 3.9 Belagsdauerobergrenze -> 6

HDG18.03 (Modell 2024)

Erkrankungen der Schilddrüse und Nebenschilddrüse

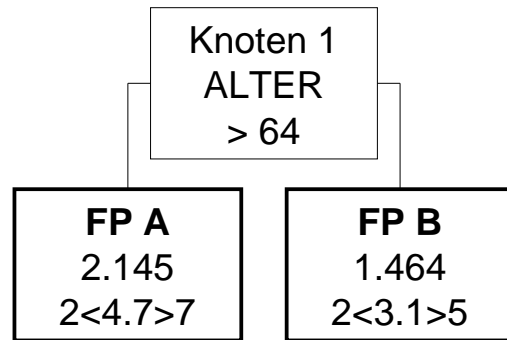

HDG18.03 (Modell 2025)

Erkrankungen der Schilddrüse und Nebenschilddrüse

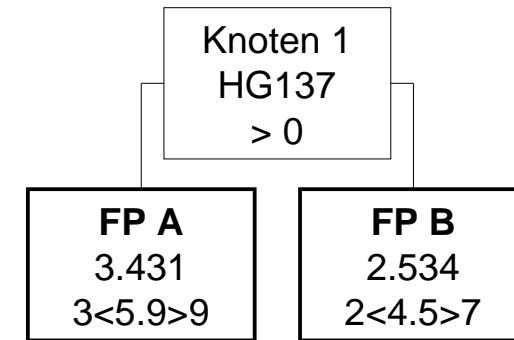

HDG18.03 (Modell 2024)

Erkrankungen der Schilddrüse und Nebenschilddrüse

Knoten 1

* Splitmerkmal für Fallpauschale A -> Alter

* Splitbedingung für Fallpauschale A -> > 64

Fallpauschale A

* LDFFP -> 2.145 TK -> 1.957 LK -> 188 BD-Zuschlag (Min) -> 208 Leistungszuschlag -> 0

* Belagsdaueruntergrenze -> 2 Belagsdauermittelwert -> 4.7 Belagsdauerobergrenze -> 7

Fallpauschale B

* LDFFP -> 1.464 TK -> 1.313 LK -> 151 BD-Zuschlag (Min) -> 212 Leistungszuschlag -> 0

* Belagsdaueruntergrenze -> 2 Belagsdauermittelwert -> 3.1 Belagsdauerobergrenze -> 5

HDG18.03 (Modell 2025)

Erkrankungen der Schilddrüse und Nebenschilddrüse

Knoten 1

* Splitmerkmal für Fallpauschale A -> Hauptdiagnosen aus der Gruppe HG137

* Splitbedingung für Fallpauschale A -> >0

Fallpauschale A

* Gesamtpunkte -> 3.431 Tageskomponente -> 3.210 Leistungskomponente -> 221 Leistungszuschlag -> 0

* Durchschnittliche Tageskomponente -> 544 LK (Filter-/Split-MEL) -> 0 LK (Nicht-Filter-MEL) -> 221

* Belagsdaueruntergrenze -> 3 Belagsdauermittelwert -> 5.9 Belagsdauerobergrenze -> 9

Fallpauschale B

* Gesamtpunkte -> 2.534 Tageskomponente -> 2.378 Leistungskomponente -> 156 Leistungszuschlag -> 0

* Durchschnittliche Tageskomponente -> 528 LK (Filter-/Split-MEL) -> 0 LK (Nicht-Filter-MEL) -> 156

* Belagsdaueruntergrenze -> 2 Belagsdauermittelwert -> 4.5 Belagsdauerobergrenze -> 7

HDG18.04 (Modell 2024)

Diabetisches Koma u. komplizierte Stoffwechselstörungen

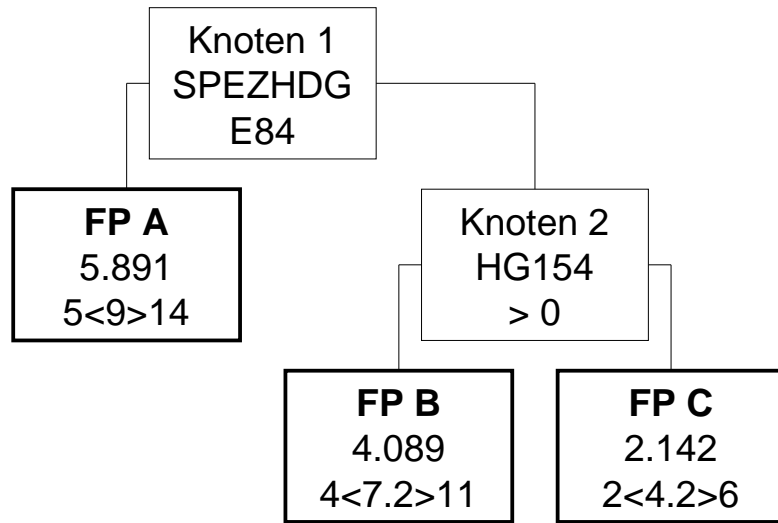

HDG18.04 (Modell 2025)

Diabetisches Koma u. komplizierte Stoffwechselstörungen

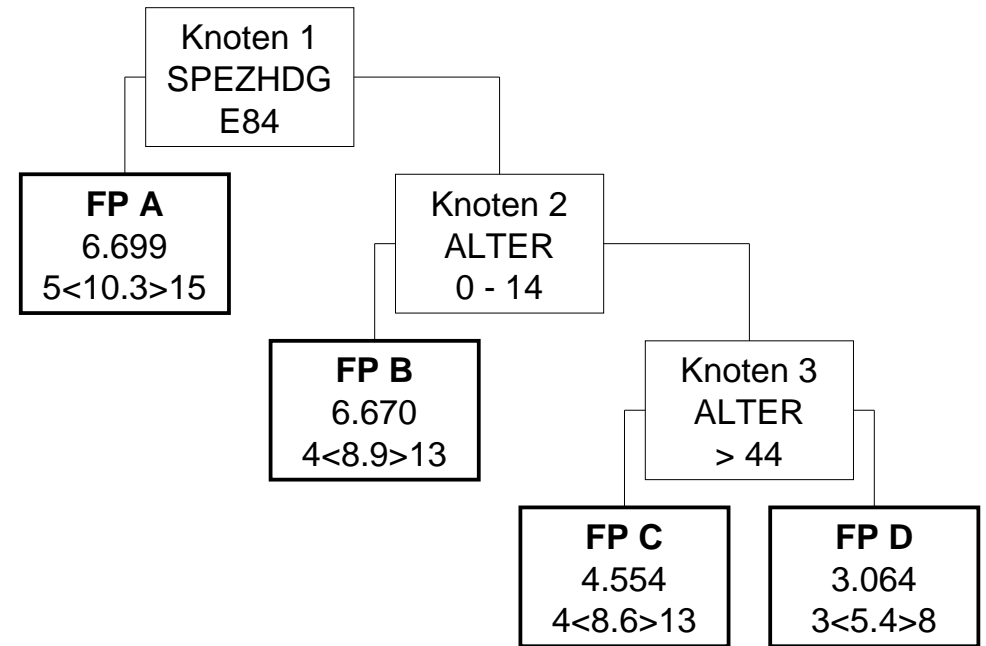

HDG18.04 (Modell 2024)

Diabetisches Koma u. komplizierte Stoffwechselstörungen

Knoten 1

* Splitmerkmal für Fallpauschale A -> Spezielle Hauptdiagnose (3-stellig)

* Splitbedingung für Fallpauschale A -> E84 Zystische Fibrose mit Lungenmanifestationen

Fallpauschale A

* LDFP -> 5.891 TK -> 5.773 LK -> 118 BD-Zuschlag (Min) -> 321 Leistungszuschlag -> 0

* Belagsdaueruntergrenze -> 5 Belagsdauermittelwert -> 9 Belagsdauerobergrenze -> 14

Knoten 2

* Splitmerkmal für Fallpauschale B -> Hauptdiagnosen aus der Gruppe HG154

* Splitbedingung für Fallpauschale B -> >0

Fallpauschale B

* LDFP -> 4.089 TK -> 4.019 LK -> 70 BD-Zuschlag (Min) -> 279 Leistungszuschlag -> 0

* Belagsdaueruntergrenze -> 4 Belagsdauermittelwert -> 7.2 Belagsdauerobergrenze -> 11

Fallpauschale C

* LDFP -> 2.142 TK -> 1.987 LK -> 155 BD-Zuschlag (Min) -> 237 Leistungszuschlag -> 0

* Belagsdaueruntergrenze -> 2 Belagsdauermittelwert -> 4.2 Belagsdauerobergrenze -> 6

HDG18.04 (Modell 2025)

Diabetisches Koma u. komplizierte Stoffwechselstörungen

Knoten 1

* Splitmerkmal für Fallpauschale A -> Spezielle Hauptdiagnose (3-stellig)

* Splitbedingung für Fallpauschale A -> E84 Zystische Fibrose mit Lungenmanifestationen

Fallpauschale A

* Gesamtpunkte -> 6.699 Tageskomponente -> 6.549 Leistungskomponente -> 150 Leistungszuschlag -> 0

* Durchschnittliche Tageskomponente -> 636 LK (Filter-/Split-MEL) -> 0 LK (Nicht-Filter-MEL) -> 150

* Belagsdaueruntergrenze -> 5 Belagsdauermittelwert -> 10.3 Belagsdauerobergrenze -> 15

Knoten 2

* Splitmerkmal für Fallpauschale B -> Alter

* Splitbedingung für Fallpauschale B -> 0 - 14

Fallpauschale B

* Gesamtpunkte -> 6.670 Tageskomponente -> 6.647 Leistungskomponente -> 23 Leistungszuschlag -> 0

* Durchschnittliche Tageskomponente -> 747 LK (Filter-/Split-MEL) -> 0 LK (Nicht-Filter-MEL) -> 23

* Belagsdaueruntergrenze -> 4 Belagsdauermittelwert -> 8.9 Belagsdauerobergrenze -> 13

Knoten 3

* Splitmerkmal für Fallpauschale C -> Alter

* Splitbedingung für Fallpauschale C -> > 44

Fallpauschale C

* Gesamtpunkte -> 4.554 Tageskomponente -> 4.359 Leistungskomponente -> 195 Leistungszuschlag -> 0

* Durchschnittliche Tageskomponente -> 507 LK (Filter-/Split-MEL) -> 0 LK (Nicht-Filter-MEL) -> 195

* Belagsdaueruntergrenze -> 4 Belagsdauermittelwert -> 8.6 Belagsdauerobergrenze -> 13

Fallpauschale D

* Gesamtpunkte -> 3.064 Tageskomponente -> 3.012 Leistungskomponente -> 52 Leistungszuschlag -> 0

* Durchschnittliche Tageskomponente -> 558 LK (Filter-/Split-MEL) -> 0 LK (Nicht-Filter-MEL) -> 52

* Belagsdaueruntergrenze -> 3 Belagsdauermittelwert -> 5.4 Belagsdauerobergrenze -> 8

HDG18.05 (Modell 2024)

Erkrankungen der Bauchspeicheldrüse

FP A
2.533
3<6>9

HDG18.05 (Modell 2025)

Erkrankungen der Bauchspeicheldrüse

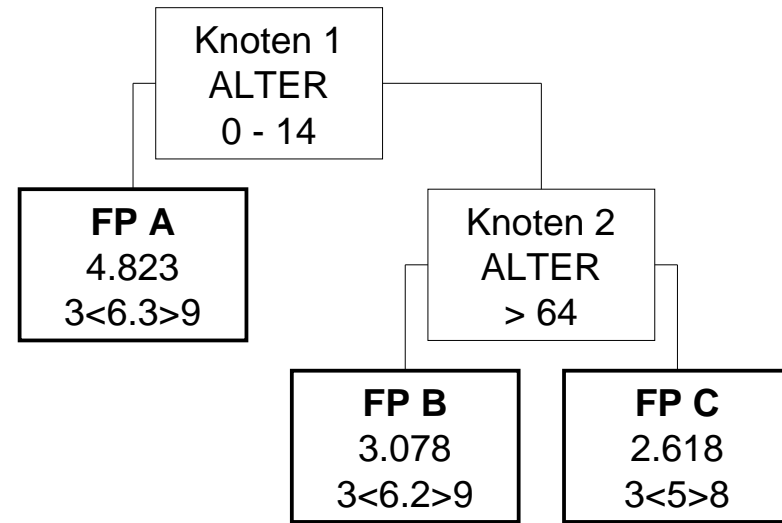

HDG18.05 (Modell 2024)

Erkrankungen der Bauchspeicheldrüse

Fallpauschale A

* LDFP -> 2.533 TK -> 2.462 LK -> 71 BD-Zuschlag (Min) -> 205 Leistungszuschlag -> 0

* Belagsdaueruntergrenze -> 3 Belagsdauermittelwert -> 6 Belagsdauerobergrenze -> 9

HDG18.05 (Modell 2025)

Erkrankungen der Bauchspeicheldrüse

Knoten 1

* Splitmerkmal für Fallpauschale A -> Alter

* Splitbedingung für Fallpauschale A -> 0 - 14

Fallpauschale A

* Gesamtpunkte -> 4.823 Tageskomponente -> 4.821 Leistungskomponente -> 2 Leistungszuschlag -> 0

* Durchschnittliche Tageskomponente -> 765 LK (Filter-/Split-MEL) -> 0 LK (Nicht-Filter-MEL) -> 2

* Belagsdaueruntergrenze -> 3 Belagsdauermittelwert -> 6.3 Belagsdauerobergrenze -> 9

Knoten 2

* Splitmerkmal für Fallpauschale B -> Alter

* Splitbedingung für Fallpauschale B -> > 64

Fallpauschale B

* Gesamtpunkte -> 3.078 Tageskomponente -> 2.977 Leistungskomponente -> 101 Leistungszuschlag -> 0

* Durchschnittliche Tageskomponente -> 480 LK (Filter-/Split-MEL) -> 0 LK (Nicht-Filter-MEL) -> 101

* Belagsdaueruntergrenze -> 3 Belagsdauermittelwert -> 6.2 Belagsdauerobergrenze -> 9

Fallpauschale C

* Gesamtpunkte -> 2.618 Tageskomponente -> 2.548 Leistungskomponente -> 70 Leistungszuschlag -> 0

* Durchschnittliche Tageskomponente -> 510 LK (Filter-/Split-MEL) -> 0 LK (Nicht-Filter-MEL) -> 70

* Belagsdaueruntergrenze -> 3 Belagsdauermittelwert -> 5 Belagsdauerobergrenze -> 8

HDG18.06 (Modell 2024)

Sekretionsstörungen der Hypophyse und Nebenniere

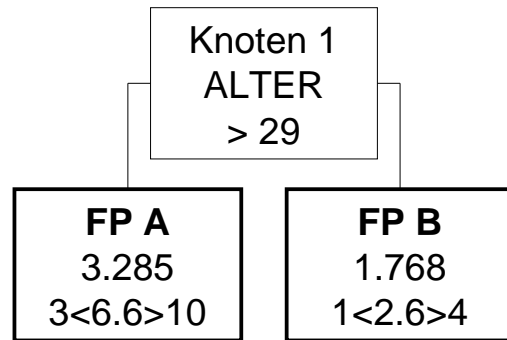

HDG18.06 (Modell 2025)

Sekretionsstörungen der Hypophyse und Nebenniere

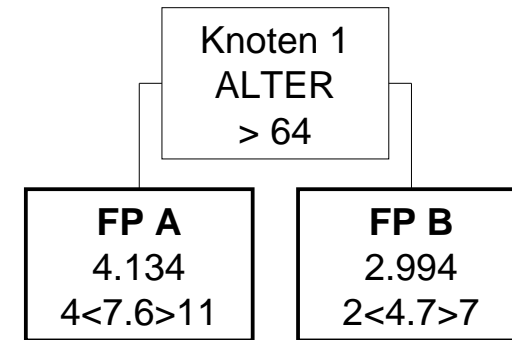

HDG18.06 (Modell 2024)

Sekretionsstörungen der Hypophyse und Nebenniere

Knoten 1

* Splitmerkmal für Fallpauschale A -> Alter

* Splitbedingung für Fallpauschale A -> > 29

Fallpauschale A

* LDFP -> 3.285 TK -> 3.019 LK -> 266 BD-Zuschlag (Min) -> 229 Leistungszuschlag -> 0

* Belagsdaueruntergrenze -> 3 Belagsdauermittelwert -> 6.6 Belagsdauerobergrenze -> 10

Fallpauschale B

* LDFP -> 1.768 TK -> 1.628 LK -> 140 BD-Zuschlag (Min) -> 313 Leistungszuschlag -> 0

* Belagsdaueruntergrenze -> 1 Belagsdauermittelwert -> 2.6 Belagsdauerobergrenze -> 4

HDG18.06 (Modell 2025)

Sekretionsstörungen der Hypophyse und Nebenniere

Knoten 1

* Splitmerkmal für Fallpauschale A -> Alter

* Splitbedingung für Fallpauschale A -> > 64

Fallpauschale A

* Gesamtpunkte -> 4.134 Tageskomponente -> 3.843 Leistungskomponente -> 291 Leistungszuschlag -> 0

* Durchschnittliche Tageskomponente -> 506 LK (Filter-/Split-MEL) -> 0 LK (Nicht-Filter-MEL) -> 291

* Belagsdaueruntergrenze -> 4 Belagsdauermittelwert -> 7.6 Belagsdauerobergrenze -> 11

Fallpauschale B

* Gesamtpunkte -> 2.994 Tageskomponente -> 2.769 Leistungskomponente -> 225 Leistungszuschlag -> 0

* Durchschnittliche Tageskomponente -> 589 LK (Filter-/Split-MEL) -> 0 LK (Nicht-Filter-MEL) -> 225

* Belagsdaueruntergrenze -> 2 Belagsdauermittelwert -> 4.7 Belagsdauerobergrenze -> 7

HDG18.07 (Modell 2024)

Funktionsstörungen der Gonaden

FP A

1.628

1<2.4>4

HDG18.07 (Modell 2025)

Funktionsstörungen der Gonaden

FP A

1.843

2<2.4>4

HDG18.07 (Modell 2024)

Funktionsstörungen der Gonaden

Fallpauschale A

* LDFP -> 1.628 TK -> 1.571 LK -> 57 BD-Zuschlag (Min) -> 327 Leistungszuschlag -> 0

* Belagsdaueruntergrenze -> 1 Belagsdauermittelwert -> 2.4 Belagsdauerobergrenze -> 4

HDG18.07 (Modell 2025)

Funktionsstörungen der Gonaden

Fallpauschale A

* Gesamtpunkte -> 1.843 Tageskomponente -> 1.566 Leistungskomponente -> 277 Leistungszuschlag -> 0

* Durchschnittliche Tageskomponente -> 653 LK (Filter-/Split-MEL) -> 0 LK (Nicht-Filter-MEL) -> 277

* Belagsdaueruntergrenze -> 2 Belagsdauermittelwert -> 2.4 Belagsdauerobergrenze -> 4

HDG18.08 (Modell 2024)

Andere endokrine Störungen

FP A

1.271

1<2>3

HDG18.08 (Modell 2025)

Andere endokrine Störungen

FP A

2.359

2<4.4>7

HDG18.08 (Modell 2024)

Andere endokrine Störungen

Fallpauschale A

* LDFP -> 1.271 TK -> 1.057 LK -> 214 BD-Zuschlag (Min) -> 264 Leistungszuschlag -> 0

* Belagsdaueruntergrenze -> 1 Belagsdauermittelwert -> 2 Belagsdauerobergrenze -> 3

HDG18.08 (Modell 2025)

Andere endokrine Störungen

Fallpauschale A

* Gesamtpunkte -> 2.359 Tageskomponente -> 2.253 Leistungskomponente -> 106 Leistungszuschlag -> 0

* Durchschnittliche Tageskomponente -> 512 LK (Filter-/Split-MEL) -> 0 LK (Nicht-Filter-MEL) -> 106

* Belagsdaueruntergrenze -> 2 Belagsdauermittelwert -> 4.4 Belagsdauerobergrenze -> 7

HDG18.09 (Modell 2024)

Mangelkrankungen und Störungen des Flüssigkeitshaushaltes

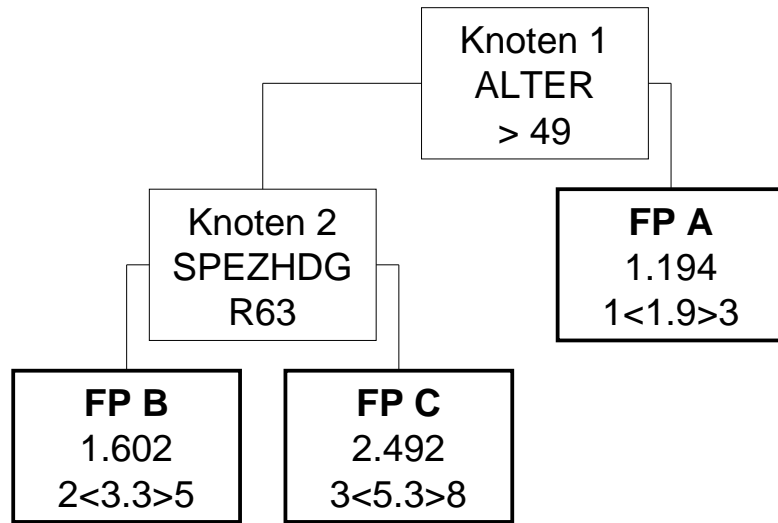

HDG18.09 (Modell 2025)

Mangelkrankungen und Störungen des Flüssigkeitshaushaltes

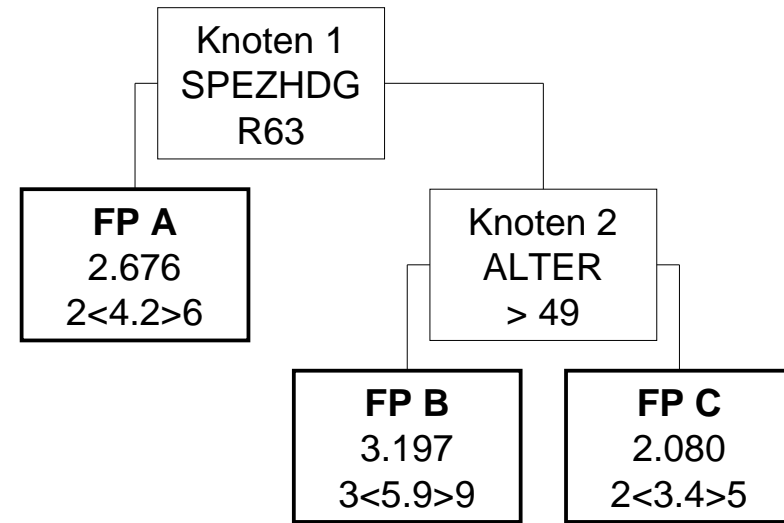

HDG18.09 (Modell 2024)

Mangelerkrankungen und Störungen des Flüssigkeitshaushaltes

Knoten 1

* Splitmerkmal für Knoten 2 -> Alter

* Splitbedingung für Knoten 2 -> > 49

Knoten 2

* Splitmerkmal für Fallpauschale B -> Spezielle Hauptdiagnose (3-stellig)

* Splitbedingung für Fallpauschale B -> R63 Anorexie

Fallpauschale A

* LDFP -> 1.194 TK -> 1.112 LK -> 82 BD-Zuschlag (Min) -> 293 Leistungszuschlag -> 0

* Belagsdaueruntergrenze -> 1 Belagsdauermittelwert -> 1.9 Belagsdauerobergrenze -> 3

Fallpauschale B

* LDFP -> 1.602 TK -> 1.368 LK -> 234 BD-Zuschlag (Min) -> 207 Leistungszuschlag -> 0

* Belagsdaueruntergrenze -> 2 Belagsdauermittelwert -> 3.3 Belagsdauerobergrenze -> 5

Fallpauschale C

* LDFP -> 2.492 TK -> 2.415 LK -> 77 BD-Zuschlag (Min) -> 228 Leistungszuschlag -> 0

* Belagsdaueruntergrenze -> 3 Belagsdauermittelwert -> 5.3 Belagsdauerobergrenze -> 8

HDG18.09 (Modell 2025)

Mangelerkrankungen und Störungen des Flüssigkeitshaushaltes

Knoten 1

* Splitmerkmal für Fallpauschale A -> Spezielle Hauptdiagnose (3-stellig)

* Splitbedingung für Fallpauschale A -> R63 Anorexie

Fallpauschale A

* Gesamtpunkte -> 2.676 Tageskomponente -> 2.368 Leistungskomponente -> 308 Leistungszuschlag -> 0

* Durchschnittliche Tageskomponente -> 564 LK (Filter-/Split-MEL) -> 0 LK (Nicht-Filter-MEL) -> 308

* Belagsdaueruntergrenze -> 2 Belagsdauermittelwert -> 4.2 Belagsdauerobergrenze -> 6

Knoten 2

* Splitmerkmal für Fallpauschale B -> Alter

* Splitbedingung für Fallpauschale B -> > 49

Fallpauschale B

* Gesamtpunkte -> 3.197 Tageskomponente -> 3.083 Leistungskomponente -> 114 Leistungszuschlag -> 0

* Durchschnittliche Tageskomponente -> 523 LK (Filter-/Split-MEL) -> 0 LK (Nicht-Filter-MEL) -> 114

* Belagsdaueruntergrenze -> 3 Belagsdauermittelwert -> 5.9 Belagsdauerobergrenze -> 9

Fallpauschale C

* Gesamtpunkte -> 2.080 Tageskomponente -> 2.011 Leistungskomponente -> 69 Leistungszuschlag -> 0

* Durchschnittliche Tageskomponente -> 591 LK (Filter-/Split-MEL) -> 0 LK (Nicht-Filter-MEL) -> 69

* Belagsdaueruntergrenze -> 2 Belagsdauermittelwert -> 3.4 Belagsdauerobergrenze -> 5

HDG18.10 (Modell 2024)

Stoffwechselstörungen

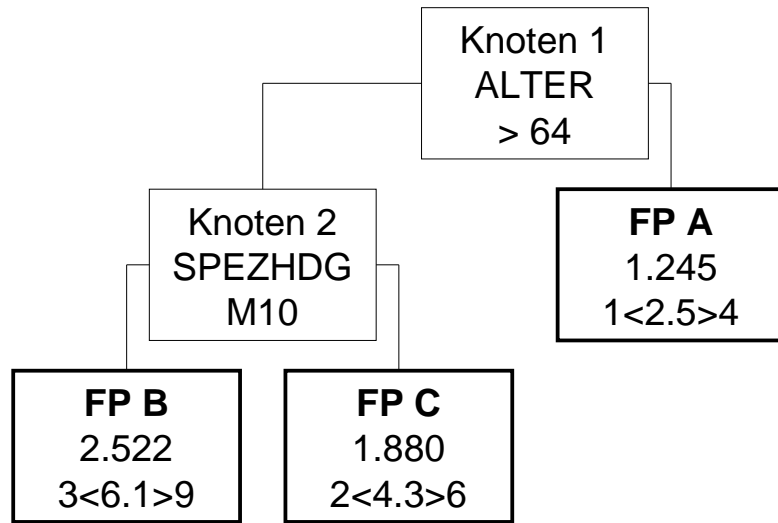

HDG18.10 (Modell 2025)

Stoffwechselstörungen

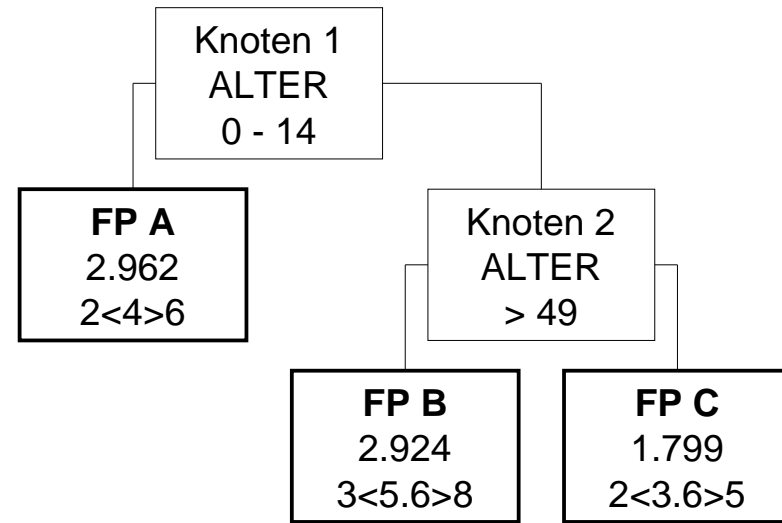

HDG18.10 (Modell 2024)

Stoffwechselstörungen

Knoten 1

* Splitmerkmal für Knoten 2 -> Alter

* Splitbedingung für Knoten 2 -> > 64

Knoten 2

* Splitmerkmal für Fallpauschale B -> Spezielle Hauptdiagnose (3-stellig)

* Splitbedingung für Fallpauschale B -> M10 Idiopathische Gicht

Fallpauschale A

* LDFP -> 1.245 TK -> 1.163 LK -> 82 BD-Zuschlag (Min) -> 233 Leistungszuschlag -> 0

* Belagsdaueruntergrenze -> 1 Belagsdauermittelwert -> 2.5 Belagsdauerobergrenze -> 4

Fallpauschale B

* LDFP -> 2.522 TK -> 2.474 LK -> 48 BD-Zuschlag (Min) -> 203 Leistungszuschlag -> 0

* Belagsdaueruntergrenze -> 3 Belagsdauermittelwert -> 6.1 Belagsdauerobergrenze -> 9

Fallpauschale C

* LDFP -> 1.880 TK -> 1.780 LK -> 100 BD-Zuschlag (Min) -> 207 Leistungszuschlag -> 0

* Belagsdaueruntergrenze -> 2 Belagsdauermittelwert -> 4.3 Belagsdauerobergrenze -> 6

HDG18.10 (Modell 2025)

Stoffwechselstörungen

Knoten 1

* Splitmerkmal für Fallpauschale A -> Alter

* Splitbedingung für Fallpauschale A -> 0 - 14

Fallpauschale A

* Gesamtpunkte -> 2.962 Tageskomponente -> 2.892 Leistungskomponente -> 70 Leistungszuschlag -> 0

* Durchschnittliche Tageskomponente -> 723 LK (Filter-/Split-MEL) -> 0 LK (Nicht-Filter-MEL) -> 70

* Belagsdaueruntergrenze -> 2 Belagsdauermittelwert -> 4 Belagsdauerobergrenze -> 6

Knoten 2

* Splitmerkmal für Fallpauschale B -> Alter

* Splitbedingung für Fallpauschale B -> > 49

Fallpauschale B

* Gesamtpunkte -> 2.924 Tageskomponente -> 2.763 Leistungskomponente -> 161 Leistungszuschlag -> 0

* Durchschnittliche Tageskomponente -> 493 LK (Filter-/Split-MEL) -> 0 LK (Nicht-Filter-MEL) -> 161

* Belagsdaueruntergrenze -> 3 Belagsdauermittelwert -> 5.6 Belagsdauerobergrenze -> 8

Fallpauschale C

* Gesamtpunkte -> 1.799 Tageskomponente -> 1.656 Leistungskomponente -> 143 Leistungszuschlag -> 0

* Durchschnittliche Tageskomponente -> 460 LK (Filter-/Split-MEL) -> 0 LK (Nicht-Filter-MEL) -> 143

* Belagsdaueruntergrenze -> 2 Belagsdauermittelwert -> 3.6 Belagsdauerobergrenze -> 5

HDG19.03 (Modell 2024)

Andere Erkrankungen der Mamma

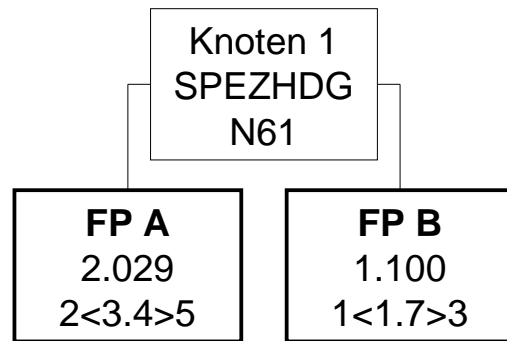

HDG19.03 (Modell 2025)

Andere Erkrankungen der Mamma

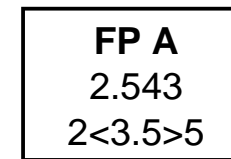

HDG19.03 (Modell 2024)

Andere Erkrankungen der Mamma

Knoten 1

* Splitmerkmal für Fallpauschale A -> Spezielle Hauptdiagnose (3-stellig)

* Splitbedingung für Fallpauschale A -> N61 Entzündliche Krankheiten der Mamma [Brustdrüse]

Fallpauschale A

* LDFP -> 2.029 TK -> 2.013 LK -> 16 BD-Zuschlag (Min) -> 296 Leistungszuschlag -> 0

* Belagsdaueruntergrenze -> 2 Belagsdauermitelwert -> 3.4 Belagsdauerobergrenze -> 5

Fallpauschale B

* LDFP -> 1.100 TK -> 892 LK -> 208 BD-Zuschlag (Min) -> 262 Leistungszuschlag -> 0

* Belagsdaueruntergrenze -> 1 Belagsdauermitelwert -> 1.7 Belagsdauerobergrenze -> 3

HDG19.03 (Modell 2025)

Andere Erkrankungen der Mamma

Fallpauschale A

* Gesamtpunkte -> 2.543 Tageskomponente -> 2.495 Leistungskomponente -> 48 Leistungszuschlag -> 0

* Durchschnittliche Tageskomponente -> 713 LK (Filter-/Split-MEL) -> 0 LK (Nicht-Filter-MEL) -> 48

* Belagsdaueruntergrenze -> 2 Belagsdauermitelwert -> 3.5 Belagsdauerobergrenze -> 5

HDG19.04 (Modell 2024)

Virale Infektionen der Haut

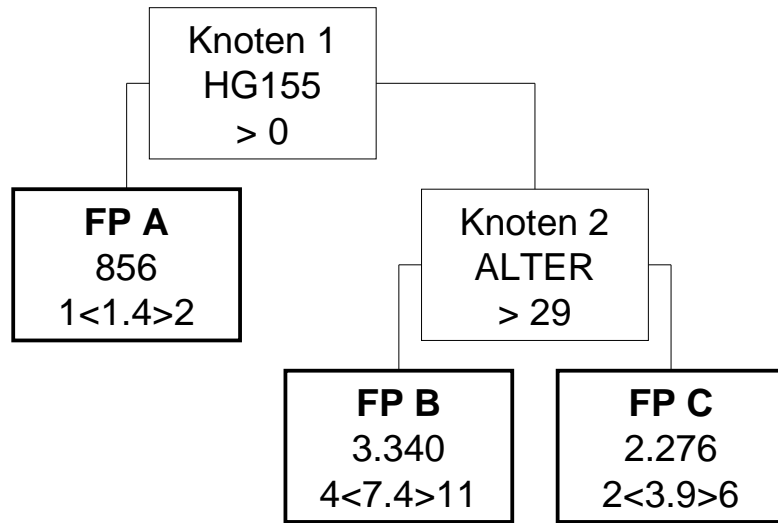

HDG19.04 (Modell 2025)

Virale Infektionen der Haut

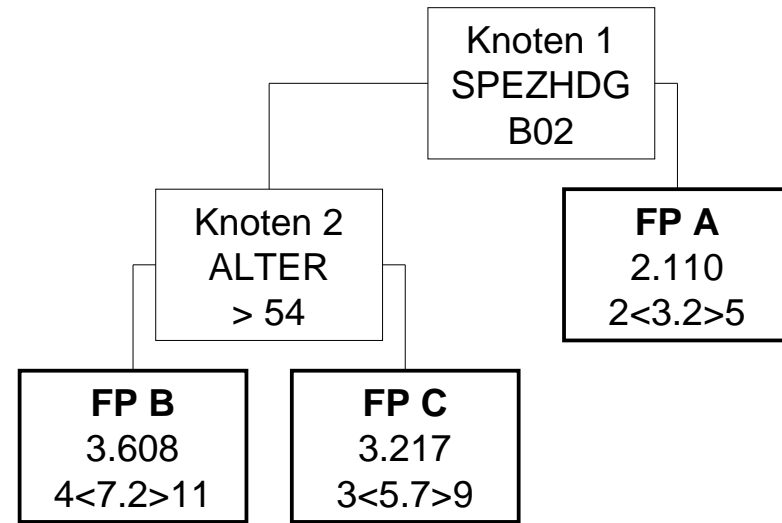

HDG19.04 (Modell 2024)

Virale Infektionen der Haut

Knoten 1

* Splitmerkmal für Fallpauschale A -> Hauptdiagnosen aus der Gruppe HG155

* Splitbedingung für Fallpauschale A -> >0

Fallpauschale A

* LDFFP -> 856 TK -> 852 LK -> 4 BD-Zuschlag (Min) -> 304 Leistungszuschlag -> 0

* Belagsdaueruntergrenze -> 1 Belagsdauermittelwert -> 1.4 Belagsdauerobergrenze -> 2

Knoten 2

* Splitmerkmal für Fallpauschale B -> Alter

* Splitbedingung für Fallpauschale B -> > 29

Fallpauschale B

* LDFFP -> 3.340 TK -> 3.267 LK -> 73 BD-Zuschlag (Min) -> 221 Leistungszuschlag -> 0

* Belagsdaueruntergrenze -> 4 Belagsdauermittelwert -> 7.4 Belagsdauerobergrenze -> 11

Fallpauschale C

* LDFFP -> 2.276 TK -> 2.262 LK -> 14 BD-Zuschlag (Min) -> 290 Leistungszuschlag -> 0

* Belagsdaueruntergrenze -> 2 Belagsdauermittelwert -> 3.9 Belagsdauerobergrenze -> 6

HDG19.04 (Modell 2025)

Virale Infektionen der Haut

Knoten 1

* Splitmerkmal für Knoten 2 -> Spezielle Hauptdiagnose (3-stellig)

* Splitbedingung für Knoten 2 -> B02 Zoster-Enzephalitis (G05.1*)

Knoten 2

* Splitmerkmal für Fallpauschale B -> Alter

* Splitbedingung für Fallpauschale B -> > 54

Fallpauschale A

* Gesamtpunkte -> 2.110 Tageskomponente -> 2.082 Leistungskomponente -> 28 Leistungszuschlag -> 0

* Durchschnittliche Tageskomponente -> 651 LK (Filter-/Split-MEL) -> 0 LK (Nicht-Filter-MEL) -> 28

* Belagsdaueruntergrenze -> 2 Belagsdauermittelwert -> 3.2 Belagsdauerobergrenze -> 5

Fallpauschale B

* Gesamtpunkte -> 3.608 Tageskomponente -> 3.525 Leistungskomponente -> 83 Leistungszuschlag -> 0

* Durchschnittliche Tageskomponente -> 490 LK (Filter-/Split-MEL) -> 0 LK (Nicht-Filter-MEL) -> 83

* Belagsdaueruntergrenze -> 4 Belagsdauermittelwert -> 7.2 Belagsdauerobergrenze -> 11

Fallpauschale C

* Gesamtpunkte -> 3.217 Tageskomponente -> 3.116 Leistungskomponente -> 101 Leistungszuschlag -> 0

* Durchschnittliche Tageskomponente -> 547 LK (Filter-/Split-MEL) -> 0 LK (Nicht-Filter-MEL) -> 101

* Belagsdaueruntergrenze -> 3 Belagsdauermittelwert -> 5.7 Belagsdauerobergrenze -> 9

HDG19.05 (Modell 2024)

Geschlechtskrankheiten

FP A

2.031

2<4.2>6

HDG19.05 (Modell 2025)

Geschlechtskrankheiten

FP A

4.346

4<7.1>11

HDG19.05 (Modell 2024)

Geschlechtskrankheiten

Fallpauschale A

* LDFP -> 2.031 TK -> 1.895 LK -> 136 BD-Zuschlag (Min) -> 226 Leistungszuschlag -> 0

* Belagsdaueruntergrenze -> 2 Belagsdauermittelwert -> 4.2 Belagsdauerobergrenze -> 6

HDG19.05 (Modell 2025)

Geschlechtskrankheiten

Fallpauschale A

* Gesamtpunkte -> 4.346 Tageskomponente -> 4.156 Leistungskomponente -> 190 Leistungszuschlag -> 0

* Durchschnittliche Tageskomponente -> 585 LK (Filter-/Split-MEL) -> 0 LK (Nicht-Filter-MEL) -> 190

* Belagsdaueruntergrenze -> 4 Belagsdauermittelwert -> 7.1 Belagsdauerobergrenze -> 11

HDG19.06 (Modell 2024)

Einfache Mykosen

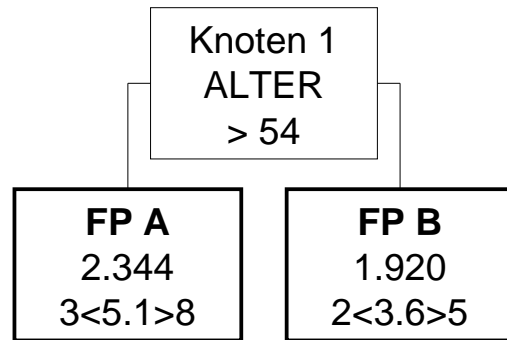

HDG19.06 (Modell 2025)

Einfache Mykosen

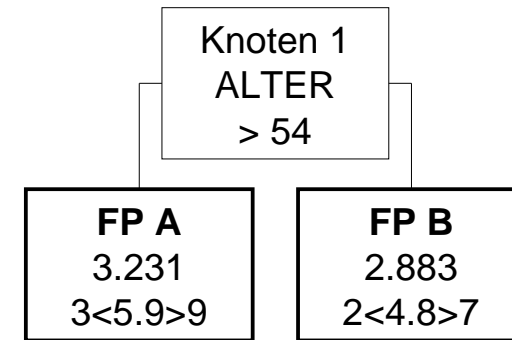

HDG19.06 (Modell 2024)

Einfache Mykosen

Knoten 1

* Splitmerkmal für Fallpauschale A -> Alter

* Splitbedingung für Fallpauschale A -> > 54

Fallpauschale A

* LDFP -> 2.344 TK -> 2.222 LK -> 122 BD-Zuschlag (Min) -> 218 Leistungszuschlag -> 0

* Belagsdaueruntergrenze -> 3 Belagsdauermittelwert -> 5.1 Belagsdauerobergrenze -> 8

Fallpauschale B

* LDFP -> 1.920 TK -> 1.876 LK -> 44 BD-Zuschlag (Min) -> 261 Leistungszuschlag -> 0

* Belagsdaueruntergrenze -> 2 Belagsdauermittelwert -> 3.6 Belagsdauerobergrenze -> 5

HDG19.06 (Modell 2025)

Einfache Mykosen

Knoten 1

* Splitmerkmal für Fallpauschale A -> Alter

* Splitbedingung für Fallpauschale A -> > 54

Fallpauschale A

* Gesamtpunkte -> 3.231 Tageskomponente -> 3.110 Leistungskomponente -> 121 Leistungszuschlag -> 0

* Durchschnittliche Tageskomponente -> 527 LK (Filter-/Split-MEL) -> 0 LK (Nicht-Filter-MEL) -> 121

* Belagsdaueruntergrenze -> 3 Belagsdauermittelwert -> 5.9 Belagsdauerobergrenze -> 9

Fallpauschale B

* Gesamtpunkte -> 2.883 Tageskomponente -> 2.763 Leistungskomponente -> 120 Leistungszuschlag -> 0

* Durchschnittliche Tageskomponente -> 576 LK (Filter-/Split-MEL) -> 0 LK (Nicht-Filter-MEL) -> 120

* Belagsdaueruntergrenze -> 2 Belagsdauermittelwert -> 4.8 Belagsdauerobergrenze -> 7

HDG19.07 (Modell 2024)

Komplizierte Affektionen der Haut

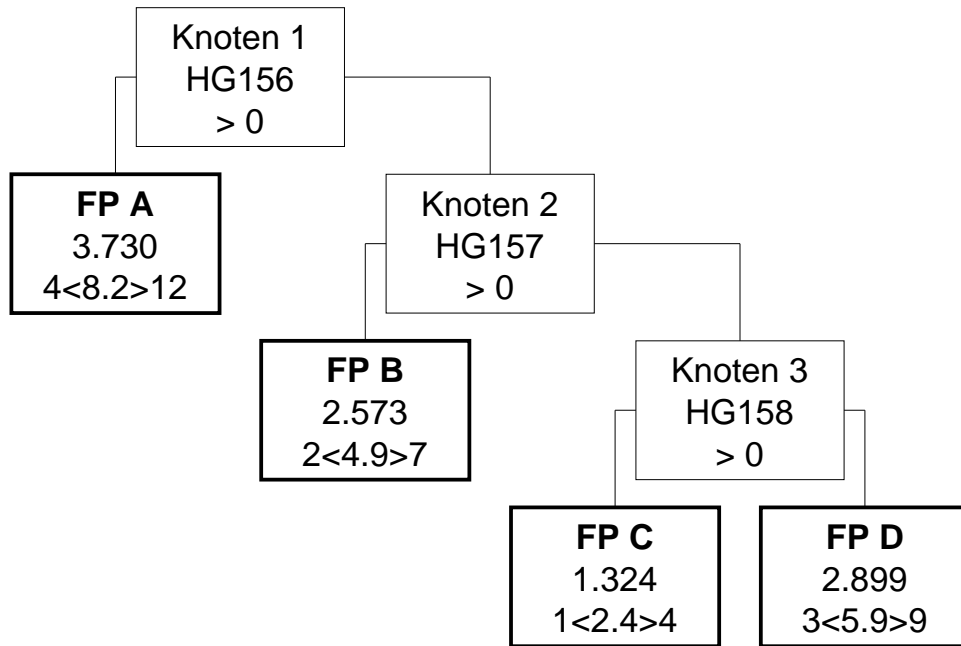

HDG19.07 (Modell 2025)

Komplizierte Affektionen der Haut

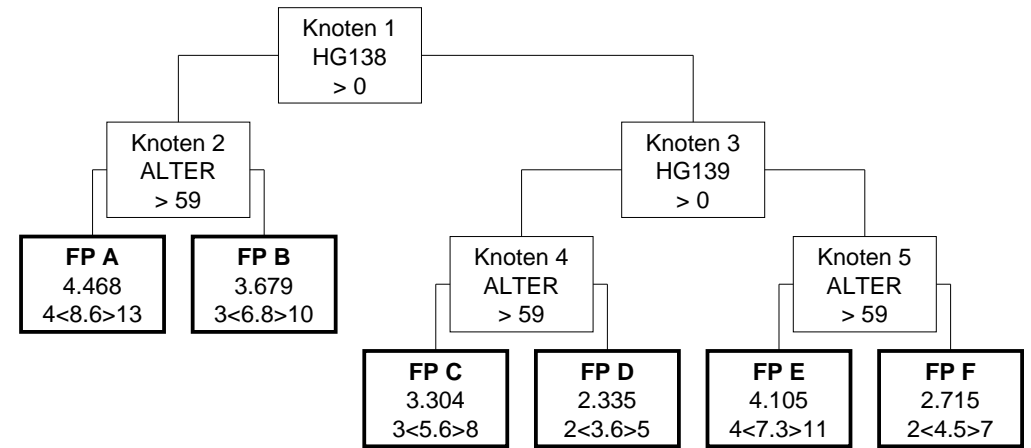

HDG19.07 (Modell 2024)

Komplizierte Affektionen der Haut

Knoten 1

* Splitmerkmal für Fallpauschale A -> Hauptdiagnosen aus der Gruppe HG156

* Splitbedingung für Fallpauschale A -> >0

Fallpauschale A

* LDFP -> 3.730 TK -> 3.644 LK -> 86 BD-Zuschlag (Min) -> 222 Leistungszuschlag -> 0

* Belagsdaueruntergrenze -> 4 Belagsdauermittelwert -> 8.2 Belagsdauerobergrenze -> 12

Knoten 2

* Splitmerkmal für Fallpauschale B -> Hauptdiagnosen aus der Gruppe HG157

* Splitbedingung für Fallpauschale B -> >0

Fallpauschale B

* LDFP -> 2.573 TK -> 2.514 LK -> 59 BD-Zuschlag (Min) -> 257 Leistungszuschlag -> 0

* Belagsdaueruntergrenze -> 2 Belagsdauermittelwert -> 4.9 Belagsdauerobergrenze -> 7

Knoten 3

* Splitmerkmal für Fallpauschale C -> Hauptdiagnosen aus der Gruppe HG158

* Splitbedingung für Fallpauschale C -> >0

Fallpauschale C

* LDFP -> 1.324 TK -> 1.290 LK -> 34 BD-Zuschlag (Min) -> 269 Leistungszuschlag -> 0

* Belagsdaueruntergrenze -> 1 Belagsdauermittelwert -> 2.4 Belagsdauerobergrenze -> 4

Fallpauschale D

* LDFP -> 2.899 TK -> 2.661 LK -> 238 BD-Zuschlag (Min) -> 226 Leistungszuschlag -> 0

* Belagsdaueruntergrenze -> 3 Belagsdauermittelwert -> 5.9 Belagsdauerobergrenze -> 9

HDG19.07 (Modell 2025)

Komplizierte Affektionen der Haut

Knoten 1

* Splitmerkmal für Knoten 2 -> Hauptdiagnosen aus der Gruppe HG138

* Splitbedingung für Knoten 2 -> >0

Knoten 2

* Splitmerkmal für Fallpauschale A -> Alter

* Splitbedingung für Fallpauschale A -> > 59

Knoten 3

* Splitmerkmal für Knoten 4 -> Hauptdiagnosen aus der Gruppe HG139

* Splitbedingung für Knoten 4 -> >0

Fallpauschale A

* Gesamtpunkte -> 4.468 Tageskomponente -> 4.363 Leistungskomponente -> 105 Leistungszuschlag -> 0

* Durchschnittliche Tageskomponente -> 507 LK (Filter-/Split-MEL) -> 0 LK (Nicht-Filter-MEL) -> 105

* Belagsdaueruntergrenze -> 4 Belagsdauermittelwert -> 8.6 Belagsdauerobergrenze -> 13

Fallpauschale B

* Gesamtpunkte -> 3.679 Tageskomponente -> 3.613 Leistungskomponente -> 66 Leistungszuschlag -> 0

* Durchschnittliche Tageskomponente -> 531 LK (Filter-/Split-MEL) -> 0 LK (Nicht-Filter-MEL) -> 66

* Belagsdaueruntergrenze -> 3 Belagsdauermittelwert -> 6.8 Belagsdauerobergrenze -> 10

Knoten 4

* Splitmerkmal für Fallpauschale C -> Alter

* Splitbedingung für Fallpauschale C -> > 59

Knoten 5

* Splitmerkmal für Fallpauschale E -> Alter

* Splitbedingung für Fallpauschale E -> > 59

Fallpauschale C

* Gesamtpunkte -> 3.304 Tageskomponente -> 3.133 Leistungskomponente -> 171 Leistungszuschlag -> 0

* Durchschnittliche Tageskomponente -> 559 LK (Filter-/Split-MEL) -> 0 LK (Nicht-Filter-MEL) -> 171

* Belagsdaueruntergrenze -> 3 Belagsdauermittelwert -> 5.6 Belagsdauerobergrenze -> 8

Fallpauschale D

* Gesamtpunkte -> 2.335 Tageskomponente -> 2.269 Leistungskomponente -> 66 Leistungszuschlag -> 0

* Durchschnittliche Tageskomponente -> 630 LK (Filter-/Split-MEL) -> 0 LK (Nicht-Filter-MEL) -> 66

* Belagsdaueruntergrenze -> 2 Belagsdauermittelwert -> 3.6 Belagsdauerobergrenze -> 5

HDG19.07 (Modell 2024)

Komplizierte Affektionen der Haut

HDG19.07 (Modell 2025)

Komplizierte Affektionen der Haut

Fallpauschale E

* Gesamtpunkte -> 4.105 Tageskomponente -> 3.738 Leistungskomponente -> 367 Leistungszuschlag -> 0
* Durchschnittliche Tageskomponente -> 512 LK (Filter-/Split-MEL) -> 0 LK (Nicht-Filter-MEL) -> 367
* Belagsdaueruntergrenze -> 4 Belagsdauermitelwert -> 7.3 Belagsdauerobergrenze -> 11

Fallpauschale F

* Gesamtpunkte -> 2.715 Tageskomponente -> 2.549 Leistungskomponente -> 166 Leistungszuschlag -> 0
* Durchschnittliche Tageskomponente -> 566 LK (Filter-/Split-MEL) -> 0 LK (Nicht-Filter-MEL) -> 166
* Belagsdaueruntergrenze -> 2 Belagsdauermitelwert -> 4.5 Belagsdauerobergrenze -> 7

HDG19.08 (Modell 2024)

Einfache Affektionen der Haut

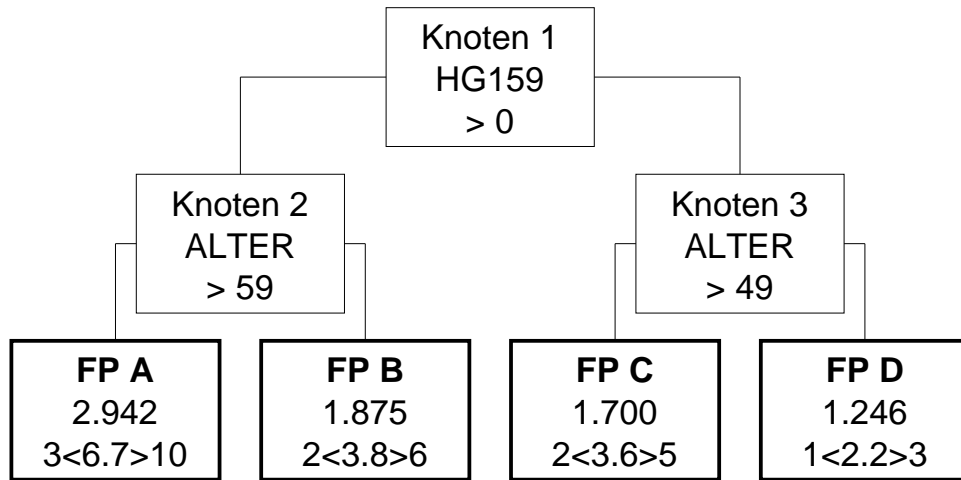

HDG19.08 (Modell 2025)

Einfache Affektionen der Haut

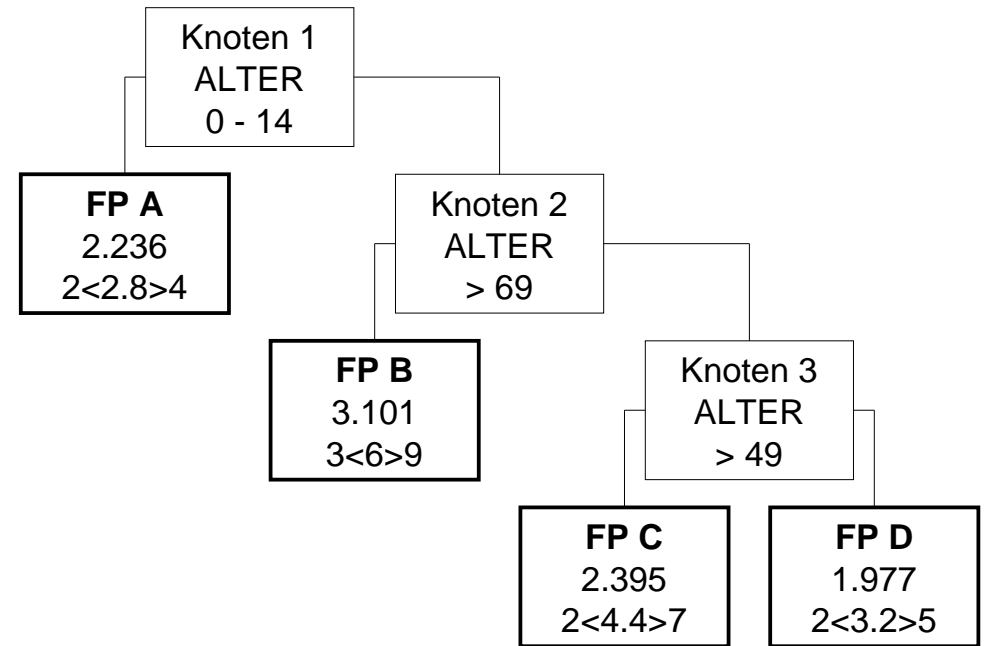

HDG19.08 (Modell 2024)

Einfache Affektionen der Haut

Knoten 1

* Splitmerkmal für Knoten 2 -> Hauptdiagnosen aus der Gruppe HG159

* Splitbedingung für Knoten 2 -> >0

Knoten 2

* Splitmerkmal für Fallpauschale A -> Alter

* Splitbedingung für Fallpauschale A -> > 59

Knoten 3

* Splitmerkmal für Fallpauschale C -> Alter

* Splitbedingung für Fallpauschale C -> > 49

Fallpauschale A

* LDFP -> 2.942 TK -> 2.901 LK -> 41 BD-Zuschlag (Min) -> 216 Leistungszuschlag -> 0

* Belagsdaueruntergrenze -> 3 Belagsdauermitelwert -> 6.7 Belagsdauerobergrenze -> 10

Fallpauschale B

* LDFP -> 1.875 TK -> 1.852 LK -> 23 BD-Zuschlag (Min) -> 244 Leistungszuschlag -> 0

* Belagsdaueruntergrenze -> 2 Belagsdauermitelwert -> 3.8 Belagsdauerobergrenze -> 6

Fallpauschale C

* LDFP -> 1.700 TK -> 1.640 LK -> 60 BD-Zuschlag (Min) -> 228 Leistungszuschlag -> 0

* Belagsdaueruntergrenze -> 2 Belagsdauermitelwert -> 3.6 Belagsdauerobergrenze -> 5

Fallpauschale D

* LDFP -> 1.246 TK -> 1.212 LK -> 34 BD-Zuschlag (Min) -> 275 Leistungszuschlag -> 0

* Belagsdaueruntergrenze -> 1 Belagsdauermitelwert -> 2.2 Belagsdauerobergrenze -> 3

HDG19.08 (Modell 2025)

Einfache Affektionen der Haut

Knoten 1

* Splitmerkmal für Fallpauschale A -> Alter

* Splitbedingung für Fallpauschale A -> 0 - 14

Fallpauschale A

* Gesamtpunkte -> 2.236 Tageskomponente -> 2.219 Leistungskomponente -> 17 Leistungszuschlag -> 0

* Durchschnittliche Tageskomponente -> 793 LK (Filter-/Split-MEL) -> 0 LK (Nicht-Filter-MEL) -> 17

* Belagsdaueruntergrenze -> 2 Belagsdauermitelwert -> 2.8 Belagsdauerobergrenze -> 4

Knoten 2

* Splitmerkmal für Fallpauschale B -> Alter

* Splitbedingung für Fallpauschale B -> > 69

Fallpauschale B

* Gesamtpunkte -> 3.101 Tageskomponente -> 3.007 Leistungskomponente -> 94 Leistungszuschlag -> 0

* Durchschnittliche Tageskomponente -> 501 LK (Filter-/Split-MEL) -> 0 LK (Nicht-Filter-MEL) -> 94

* Belagsdaueruntergrenze -> 3 Belagsdauermitelwert -> 6 Belagsdauerobergrenze -> 9

Knoten 3

* Splitmerkmal für Fallpauschale C -> Alter

* Splitbedingung für Fallpauschale C -> > 49

Fallpauschale C

* Gesamtpunkte -> 2.395 Tageskomponente -> 2.236 Leistungskomponente -> 159 Leistungszuschlag -> 0

* Durchschnittliche Tageskomponente -> 508 LK (Filter-/Split-MEL) -> 0 LK (Nicht-Filter-MEL) -> 159

* Belagsdaueruntergrenze -> 2 Belagsdauermitelwert -> 4.4 Belagsdauerobergrenze -> 7

Fallpauschale D

* Gesamtpunkte -> 1.977 Tageskomponente -> 1.879 Leistungskomponente -> 98 Leistungszuschlag -> 0

* Durchschnittliche Tageskomponente -> 587 LK (Filter-/Split-MEL) -> 0 LK (Nicht-Filter-MEL) -> 98

* Belagsdaueruntergrenze -> 2 Belagsdauermitelwert -> 3.2 Belagsdauerobergrenze -> 5

HDG19.09 (Modell 2024)

Kollagenosen und Sarkoidose

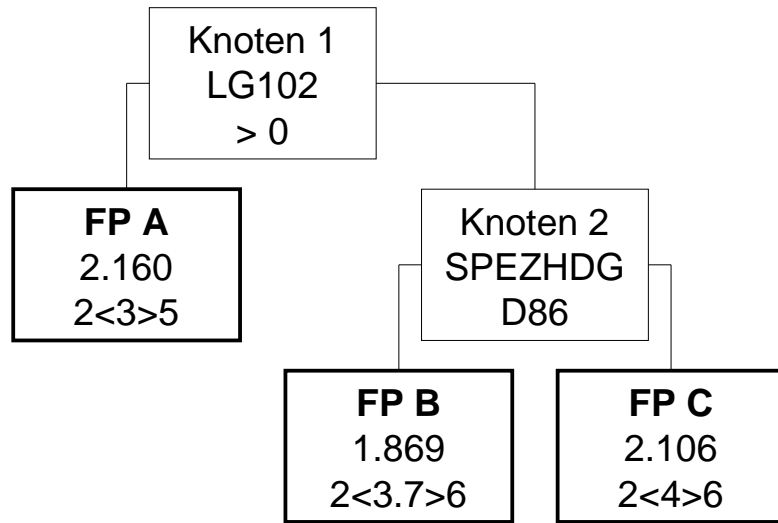

HDG19.09 (Modell 2025)

Kollagenosen und Sarkoidose

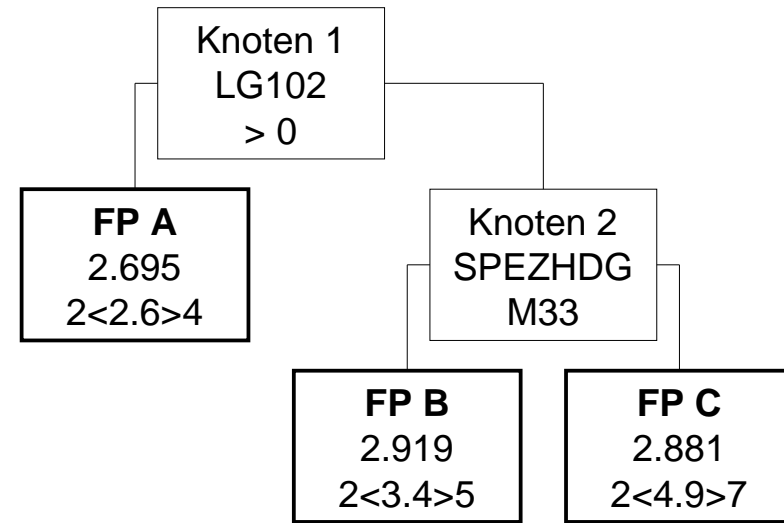

HDG19.09 (Modell 2024)

Kollagenosen und Sarkoidose

Knoten 1

* Splitmerkmal für Fallpauschale A -> Medizinische Einzelleistungen (MEL) aus der Gruppe LG102

* Splitbedingung für Fallpauschale A -> >0

Fallpauschale A

* LDFFP -> 2.160 TK -> 1.350 LK -> 810 BD-Zuschlag (Min) -> 225 Leistungszuschlag -> 0

* Belagsdaueruntergrenze -> 2 Belagsdauermitelwert -> 3 Belagsdauerobergrenze -> 5

Knoten 2

* Splitmerkmal für Fallpauschale B -> Spezielle Hauptdiagnose (3-stellig)

* Splitbedingung für Fallpauschale B -> D86 Sarkoidose der Lunge

Fallpauschale B

* LDFFP -> 1.869 TK -> 1.579 LK -> 290 BD-Zuschlag (Min) -> 213 Leistungszuschlag -> 0

* Belagsdaueruntergrenze -> 2 Belagsdauermitelwert -> 3.7 Belagsdauerobergrenze -> 6

Fallpauschale C

* LDFFP -> 2.106 TK -> 1.765 LK -> 341 BD-Zuschlag (Min) -> 221 Leistungszuschlag -> 0

* Belagsdaueruntergrenze -> 2 Belagsdauermitelwert -> 4 Belagsdauerobergrenze -> 6

HDG19.09 (Modell 2025)

Kollagenosen und Sarkoidose

Knoten 1

* Splitmerkmal für Fallpauschale A -> Medizinische Einzelleistungen (MEL) aus der Gruppe LG102

* Splitbedingung für Fallpauschale A -> >0

Fallpauschale A

* Gesamtpunkte -> 2.695 Tageskomponente -> 1.485 Leistungskomponente -> 1.210 Leistungszuschlag -> 0

* Durchschnittliche Tageskomponente -> 571 LK (Filter-/Split-MEL) -> 1.023 LK (Nicht-Filter-MEL) -> 187

* Belagsdaueruntergrenze -> 2 Belagsdauermitelwert -> 2.6 Belagsdauerobergrenze -> 4

Knoten 2

* Splitmerkmal für Fallpauschale B -> Spezielle Hauptdiagnose (3-stellig)

* Splitbedingung für Fallpauschale B -> M33 Juvenile Dermatomyositis

Fallpauschale B

* Gesamtpunkte -> 2.919 Tageskomponente -> 1.767 Leistungskomponente -> 1.152 Leistungszuschlag -> 0

* Durchschnittliche Tageskomponente -> 520 LK (Filter-/Split-MEL) -> 0 LK (Nicht-Filter-MEL) -> 1.152

* Belagsdaueruntergrenze -> 2 Belagsdauermitelwert -> 3.4 Belagsdauerobergrenze -> 5

Fallpauschale C

* Gesamtpunkte -> 2.881 Tageskomponente -> 2.356 Leistungskomponente -> 525 Leistungszuschlag -> 0

* Durchschnittliche Tageskomponente -> 481 LK (Filter-/Split-MEL) -> 0 LK (Nicht-Filter-MEL) -> 525

* Belagsdaueruntergrenze -> 2 Belagsdauermitelwert -> 4.9 Belagsdauerobergrenze -> 7

HDG19.10 (Modell 2024)

Maligne Neoplasien der Haut

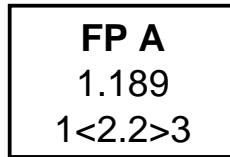

HDG19.10 (Modell 2025)

Maligne Neoplasien der Haut

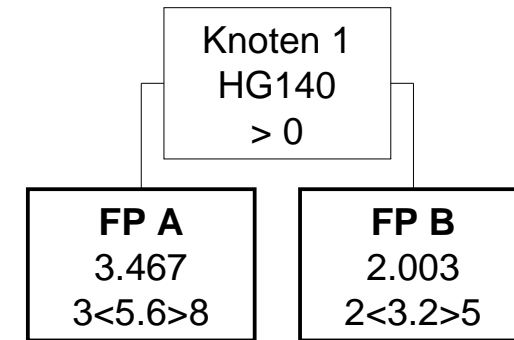

HDG19.10 (Modell 2024)

Maligne Neoplasien der Haut

Fallpauschale A

* LDFP -> 1.189 TK -> 1.019 LK -> 170 BD-Zuschlag (Min) -> 232 Leistungszuschlag -> 0

* Belagsdaueruntergrenze -> 1 Belagsdauermittelwert -> 2.2 Belagsdauerobergrenze -> 3

HDG19.10 (Modell 2025)

Maligne Neoplasien der Haut

Knoten 1

* Splitmerkmal für Fallpauschale A -> Hauptdiagnosen aus der Gruppe HG140

* Splitbedingung für Fallpauschale A -> >0

Fallpauschale A

* Gesamtpunkte -> 3.467 Tageskomponente -> 3.059 Leistungskomponente -> 408 Leistungszuschlag -> 0

* Durchschnittliche Tageskomponente -> 546 LK (Filter-/Split-MEL) -> 0 LK (Nicht-Filter-MEL) -> 408

* Belagsdaueruntergrenze -> 3 Belagsdauermittelwert -> 5.6 Belagsdauerobergrenze -> 8

Fallpauschale B

* Gesamtpunkte -> 2.003 Tageskomponente -> 1.844 Leistungskomponente -> 159 Leistungszuschlag -> 0

* Durchschnittliche Tageskomponente -> 576 LK (Filter-/Split-MEL) -> 0 LK (Nicht-Filter-MEL) -> 159

* Belagsdaueruntergrenze -> 2 Belagsdauermittelwert -> 3.2 Belagsdauerobergrenze -> 5

HDG19.11 (Modell 2024)

Benigne Neoplasien der Haut

FP A

1.021

1<1.8>3

HDG19.11 (Modell 2025)

Benigne Neoplasien der Haut

FP A

1.597

2<2.3>3

HDG19.11 (Modell 2024)

Benigne Neoplasien der Haut

Fallpauschale A

* LDFP -> 1.021 TK -> 961 LK -> 60 BD-Zuschlag (Min) -> 267 Leistungszuschlag -> 0

* Belagsdaueruntergrenze -> 1 Belagsdauermittelwert -> 1.8 Belagsdauerobergrenze -> 3

HDG19.11 (Modell 2025)

Benigne Neoplasien der Haut

Fallpauschale A

* Gesamtpunkte -> 1.597 Tageskomponente -> 1.484 Leistungskomponente -> 113 Leistungszuschlag -> 0

* Durchschnittliche Tageskomponente -> 645 LK (Filter-/Split-MEL) -> 0 LK (Nicht-Filter-MEL) -> 113

* Belagsdaueruntergrenze -> 2 Belagsdauermittelwert -> 2.3 Belagsdauerobergrenze -> 3

HDG19.12 (Modell 2024)

Maligne Neoplasien der Mamma

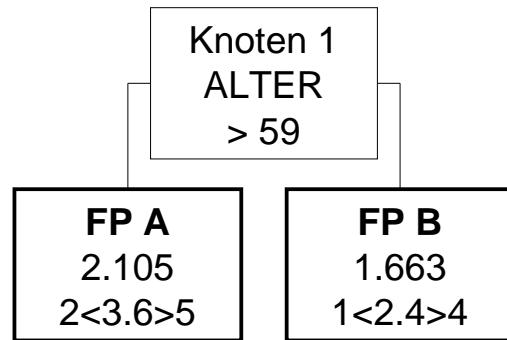

HDG19.12 (Modell 2025)

Maligne Neoplasien der Mamma

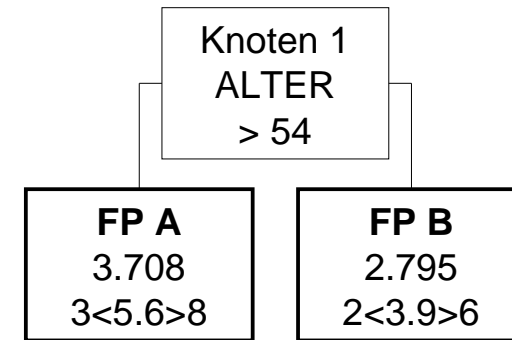

HDG19.12 (Modell 2024)

Maligne Neoplasien der Mamma

Knoten 1

* Splitmerkmal für Fallpauschale A -> Alter

* Splitbedingung für Fallpauschale A -> > 59

Fallpauschale A

* LDFP -> 2.105 TK -> 1.829 LK -> 276 BD-Zuschlag (Min) -> 254 Leistungszuschlag -> 0

* Belagsdaueruntergrenze -> 2 Belagsdauermittelwert -> 3.6 Belagsdauerobergrenze -> 5

Fallpauschale B

* LDFP -> 1.663 TK -> 1.394 LK -> 269 BD-Zuschlag (Min) -> 290 Leistungszuschlag -> 0

* Belagsdaueruntergrenze -> 1 Belagsdauermittelwert -> 2.4 Belagsdauerobergrenze -> 4

HDG19.12 (Modell 2025)

Maligne Neoplasien der Mamma

Knoten 1

* Splitmerkmal für Fallpauschale A -> Alter

* Splitbedingung für Fallpauschale A -> > 54

Fallpauschale A

* Gesamtpunkte -> 3.708 Tageskomponente -> 3.377 Leistungskomponente -> 331 Leistungszuschlag -> 0

* Durchschnittliche Tageskomponente -> 603 LK (Filter-/Split-MEL) -> 0 LK (Nicht-Filter-MEL) -> 331

* Belagsdaueruntergrenze -> 3 Belagsdauermittelwert -> 5.6 Belagsdauerobergrenze -> 8

Fallpauschale B

* Gesamtpunkte -> 2.795 Tageskomponente -> 2.501 Leistungskomponente -> 294 Leistungszuschlag -> 0

* Durchschnittliche Tageskomponente -> 641 LK (Filter-/Split-MEL) -> 0 LK (Nicht-Filter-MEL) -> 294

* Belagsdaueruntergrenze -> 2 Belagsdauermittelwert -> 3.9 Belagsdauerobergrenze -> 6

HDG19.13 (Modell 2024)

Benigne Neoplasien der Mamma

FP A

1.070

1<1.6>2

HDG19.13 (Modell 2025)

Benigne Neoplasien der Mamma

FP A

1.409

2<2>3

HDG19.13 (Modell 2024)

Benigne Neoplasien der Mamma

Fallpauschale A

* LDFP -> 1.070 TK -> 909 LK -> 161 BD-Zuschlag (Min) -> 284 Leistungszuschlag -> 0

* Belagsdaueruntergrenze -> 1 Belagsdauermittelwert -> 1.6 Belagsdauerobergrenze -> 2

HDG19.13 (Modell 2025)

Benigne Neoplasien der Mamma

Fallpauschale A

* Gesamtpunkte -> 1.409 Tageskomponente -> 1.349 Leistungskomponente -> 60 Leistungszuschlag -> 0

* Durchschnittliche Tageskomponente -> 675 LK (Filter-/Split-MEL) -> 0 LK (Nicht-Filter-MEL) -> 60

* Belagsdaueruntergrenze -> 2 Belagsdauermittelwert -> 2 Belagsdauerobergrenze -> 3

HDG20.01 (Modell 2024)

Alzheimersche Krankheit und nicht-vaskuläre Demenzen

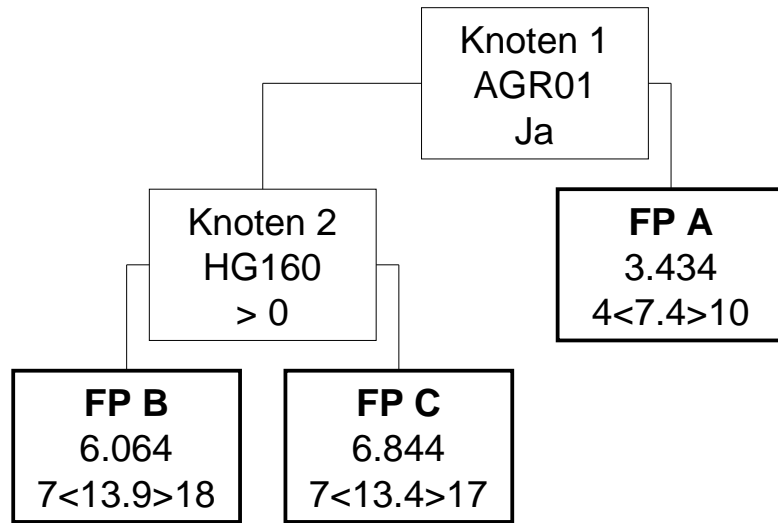

HDG20.01 (Modell 2025)

Alzheimersche Krankheit und nicht-vaskuläre Demenzen

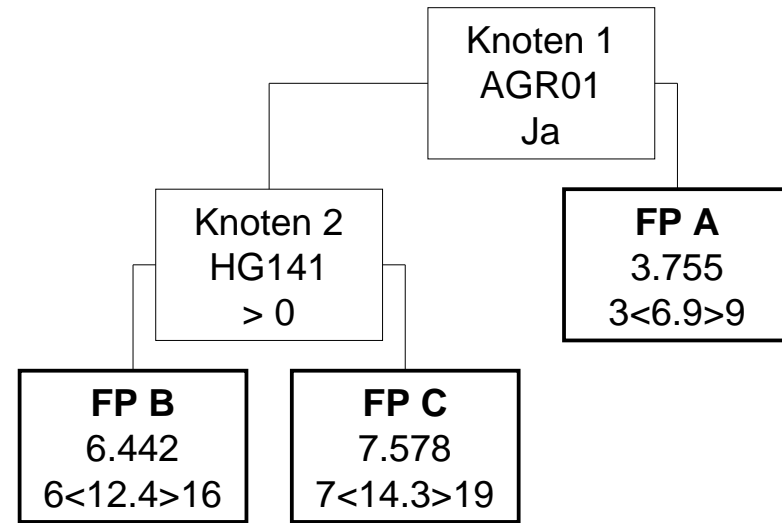

HDG20.01 (Modell 2024)

Alzheimersche Krankheit und nicht-vaskuläre Demenzen

Knoten 1

* Splitmerkmal für Knoten 2 -> Belagsdauer überwiegend auf genehmigten psychiatrischen Stationen der Stufe 01

* Splitbedingung für Knoten 2 -> Ja

Knoten 2

* Splitmerkmal für Fallpauschale B -> Hauptdiagnosen aus der Gruppe HG160

* Splitbedingung für Fallpauschale B -> >0

Fallpauschale A

* LDFP -> 3.434 TK -> 3.283 LK -> 151 BD-Zuschlag (Min) -> 222 Leistungszuschlag -> 0

* Belagsdaueruntergrenze -> 4 Belagsdauermittelwert -> 7.4 Belagsdauerobergrenze -> 10

Fallpauschale B

* LDFP -> 6.064 TK -> 5.888 LK -> 176 BD-Zuschlag (Min) -> 212 Leistungszuschlag -> 0

* Belagsdaueruntergrenze -> 7 Belagsdauermittelwert -> 13.9 Belagsdauerobergrenze -> 18

Fallpauschale C

* LDFP -> 6.844 TK -> 6.700 LK -> 144 BD-Zuschlag (Min) -> 250 Leistungszuschlag -> 0

* Belagsdaueruntergrenze -> 7 Belagsdauermittelwert -> 13.4 Belagsdauerobergrenze -> 17

HDG20.01 (Modell 2025)

Alzheimersche Krankheit und nicht-vaskuläre Demenzen

Knoten 1

* Splitmerkmal für Knoten 2 -> Belagsdauer überwiegend auf genehmigten psychiatrischen Stationen der Stufe 01

* Splitbedingung für Knoten 2 -> Ja

Knoten 2

* Splitmerkmal für Fallpauschale B -> Hauptdiagnosen aus der Gruppe HG141

* Splitbedingung für Fallpauschale B -> >0

Fallpauschale A

* Gesamtpunkte -> 3.755 Tageskomponente -> 3.521 Leistungskomponente -> 234 Leistungszuschlag -> 0

* Durchschnittliche Tageskomponente -> 510 LK (Filter-/Split-MEL) -> 0 LK (Nicht-Filter-MEL) -> 234

* Belagsdaueruntergrenze -> 3 Belagsdauermittelwert -> 6.9 Belagsdauerobergrenze -> 9

Fallpauschale B

* Gesamtpunkte -> 6.442 Tageskomponente -> 6.312 Leistungskomponente -> 130 Leistungszuschlag -> 0

* Durchschnittliche Tageskomponente -> 509 LK (Filter-/Split-MEL) -> 0 LK (Nicht-Filter-MEL) -> 130

* Belagsdaueruntergrenze -> 6 Belagsdauermittelwert -> 12.4 Belagsdauerobergrenze -> 16

Fallpauschale C

* Gesamtpunkte -> 7.578 Tageskomponente -> 7.413 Leistungskomponente -> 165 Leistungszuschlag -> 0

* Durchschnittliche Tageskomponente -> 518 LK (Filter-/Split-MEL) -> 0 LK (Nicht-Filter-MEL) -> 165

* Belagsdaueruntergrenze -> 7 Belagsdauermittelwert -> 14.3 Belagsdauerobergrenze -> 19

HDG20.02 (Modell 2024)

Demenzen mit psychiatrischen Syndromen

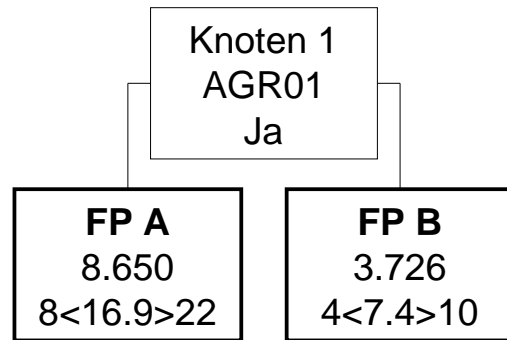

HDG20.02 (Modell 2025)

Demenzen mit psychiatrischen Syndromen

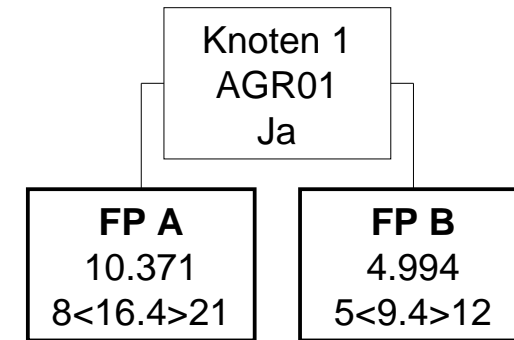

HDG20.02 (Modell 2024)

Demenzen mit psychiatrischen Syndromen

Knoten 1

* Splitmerkmal für Fallpauschale A -> Belagsdauer überwiegend auf genehmigten psychiatrischen Stationen der Stufe 01

* Splitbedingung für Fallpauschale A -> Ja

Fallpauschale A

* LDFP -> 8.650 TK -> 8.382 LK -> 268 BD-Zuschlag (Min) -> 248 Leistungszuschlag -> 0

* Belagsdaueruntergrenze -> 8 Belagsdauermittelwert -> 16.9 Belagsdauerobergrenze -> 22

Fallpauschale B

* LDFP -> 3.726 TK -> 3.551 LK -> 175 BD-Zuschlag (Min) -> 240 Leistungszuschlag -> 0

* Belagsdaueruntergrenze -> 4 Belagsdauermittelwert -> 7.4 Belagsdauerobergrenze -> 10

HDG20.02 (Modell 2025)

Demenzen mit psychiatrischen Syndromen

Knoten 1

* Splitmerkmal für Fallpauschale A -> Belagsdauer überwiegend auf genehmigten psychiatrischen Stationen der Stufe 01

* Splitbedingung für Fallpauschale A -> Ja

Fallpauschale A

* Gesamtpunkte -> 10.371 Tageskomponente -> 10.074 Leistungskomponente -> 297 Leistungszuschlag -> 0

* Durchschnittliche Tageskomponente -> 614 LK (Filter-/Split-MEL) -> 0 LK (Nicht-Filter-MEL) -> 297

* Belagsdaueruntergrenze -> 8 Belagsdauermittelwert -> 16.4 Belagsdauerobergrenze -> 21

Fallpauschale B

* Gesamtpunkte -> 4.994 Tageskomponente -> 4.770 Leistungskomponente -> 224 Leistungszuschlag -> 0

* Durchschnittliche Tageskomponente -> 507 LK (Filter-/Split-MEL) -> 0 LK (Nicht-Filter-MEL) -> 224

* Belagsdaueruntergrenze -> 5 Belagsdauermittelwert -> 9.4 Belagsdauerobergrenze -> 12

HDG20.03 (Modell 2024)

Vaskuläre Demenz

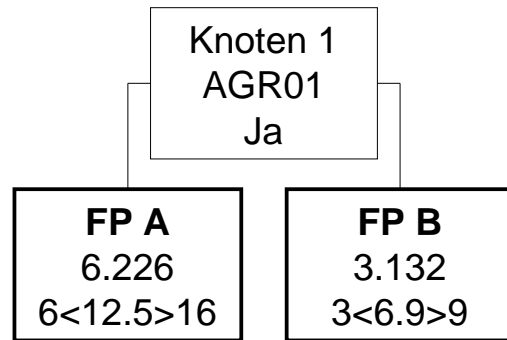

HDG20.03 (Modell 2025)

Vaskuläre Demenz

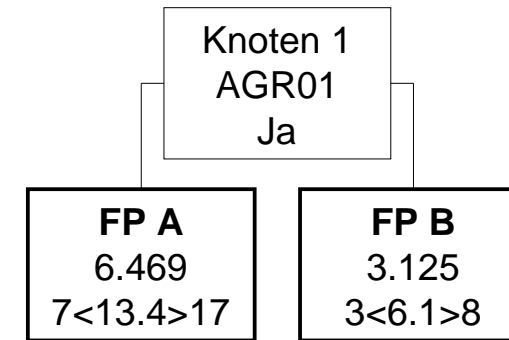

HDG20.03 (Modell 2024)

Vaskuläre Demenz

Knoten 1

* Splitmerkmal für Fallpauschale A -> Belagsdauer überwiegend auf genehmigten psychiatrischen Stationen der Stufe 01

* Splitbedingung für Fallpauschale A -> Ja

Fallpauschale A

* LDFFP -> 6.226 TK -> 6.077 LK -> 149 BD-Zuschlag (Min) -> 243 Leistungszuschlag -> 0

* Belagsdaueruntergrenze -> 6 Belagsdauermittelwert -> 12.5 Belagsdauerobergrenze -> 16

Fallpauschale B

* LDFFP -> 3.132 TK -> 3.016 LK -> 116 BD-Zuschlag (Min) -> 219 Leistungszuschlag -> 0

* Belagsdaueruntergrenze -> 3 Belagsdauermittelwert -> 6.9 Belagsdauerobergrenze -> 9

HDG20.03 (Modell 2025)

Vaskuläre Demenz

Knoten 1

* Splitmerkmal für Fallpauschale A -> Belagsdauer überwiegend auf genehmigten psychiatrischen Stationen der Stufe 01

* Splitbedingung für Fallpauschale A -> Ja

Fallpauschale A

* Gesamtpunkte -> 6.469 Tageskomponente -> 6.319 Leistungskomponente -> 150 Leistungszuschlag -> 0

* Durchschnittliche Tageskomponente -> 472 LK (Filter-/Split-MEL) -> 0 LK (Nicht-Filter-MEL) -> 150

* Belagsdaueruntergrenze -> 7 Belagsdauermittelwert -> 13.4 Belagsdauerobergrenze -> 17

Fallpauschale B

* Gesamtpunkte -> 3.125 Tageskomponente -> 2.955 Leistungskomponente -> 170 Leistungszuschlag -> 0

* Durchschnittliche Tageskomponente -> 484 LK (Filter-/Split-MEL) -> 0 LK (Nicht-Filter-MEL) -> 170

* Belagsdaueruntergrenze -> 3 Belagsdauermittelwert -> 6.1 Belagsdauerobergrenze -> 8

HDG20.04 (Modell 2024)

Alkoholentzugssyndrom und -psychosen

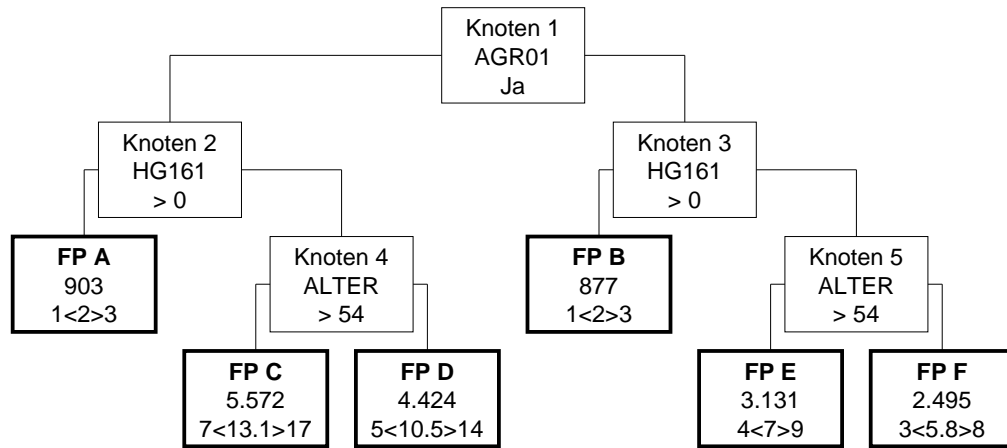

HDG20.04 (Modell 2025)

Alkoholentzugssyndrom und -psychosen

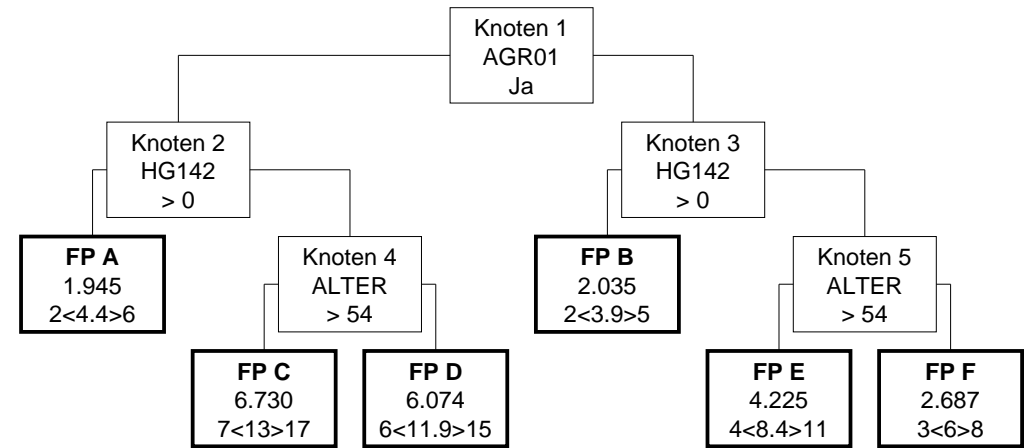

HDG20.04 (Modell 2024)

Alkoholentzugssyndrom und -psychosen

Knoten 1

* Splitmerkmal für Knoten 2 -> Belagsdauer überwiegend auf genehmigten psychiatrischen Stationen der Stufe 01

* Splitbedingung für Knoten 2 -> Ja

Knoten 2

* Splitmerkmal für Fallpauschale A -> Hauptdiagnosen aus der Gruppe HG161

* Splitbedingung für Fallpauschale A -> >0

Knoten 3

* Splitmerkmal für Fallpauschale B -> Hauptdiagnosen aus der Gruppe HG161

* Splitbedingung für Fallpauschale B -> >0

Fallpauschale A

* LDFP -> 903 TK -> 880 LK -> 23 BD-Zuschlag (Min) -> 220 Leistungszuschlag -> 0

* Belagsdaueruntergrenze -> 1 Belagsdauermittelwert -> 2 Belagsdauerobergrenze -> 3

Knoten 4

* Splitmerkmal für Fallpauschale C -> Alter

* Splitbedingung für Fallpauschale C -> > 54

Fallpauschale B

* LDFP -> 877 TK -> 826 LK -> 51 BD-Zuschlag (Min) -> 207 Leistungszuschlag -> 0

* Belagsdaueruntergrenze -> 1 Belagsdauermittelwert -> 2 Belagsdauerobergrenze -> 3

Knoten 5

* Splitmerkmal für Fallpauschale E -> Alter

* Splitbedingung für Fallpauschale E -> > 54

Fallpauschale C

* LDFP -> 5.572 TK -> 5.444 LK -> 128 BD-Zuschlag (Min) -> 208 Leistungszuschlag -> 0

* Belagsdaueruntergrenze -> 7 Belagsdauermittelwert -> 13.1 Belagsdauerobergrenze -> 17

Fallpauschale D

* LDFP -> 4.424 TK -> 4.309 LK -> 115 BD-Zuschlag (Min) -> 205 Leistungszuschlag -> 0

* Belagsdaueruntergrenze -> 5 Belagsdauermittelwert -> 10.5 Belagsdauerobergrenze -> 14

HDG20.04 (Modell 2025)

Alkoholentzugssyndrom und -psychosen

Knoten 1

* Splitmerkmal für Knoten 2 -> Belagsdauer überwiegend auf genehmigten psychiatrischen Stationen der Stufe 01

* Splitbedingung für Knoten 2 -> Ja

Knoten 2

* Splitmerkmal für Fallpauschale A -> Hauptdiagnosen aus der Gruppe HG142

* Splitbedingung für Fallpauschale A -> >0

Knoten 3

* Splitmerkmal für Fallpauschale B -> Hauptdiagnosen aus der Gruppe HG142

* Splitbedingung für Fallpauschale B -> >0

Fallpauschale A

* Gesamtpunkte -> 1.945 Tageskomponente -> 1.900 Leistungskomponente -> 45 Leistungszuschlag -> 0

* Durchschnittliche Tageskomponente -> 432 LK (Filter-/Split-MEL) -> 0 LK (Nicht-Filter-MEL) -> 45

* Belagsdaueruntergrenze -> 2 Belagsdauermittelwert -> 4.4 Belagsdauerobergrenze -> 6

Knoten 4

* Splitmerkmal für Fallpauschale C -> Alter

* Splitbedingung für Fallpauschale C -> > 54

Fallpauschale B

* Gesamtpunkte -> 2.035 Tageskomponente -> 1.813 Leistungskomponente -> 222 Leistungszuschlag -> 0

* Durchschnittliche Tageskomponente -> 465 LK (Filter-/Split-MEL) -> 0 LK (Nicht-Filter-MEL) -> 222

* Belagsdaueruntergrenze -> 2 Belagsdauermittelwert -> 3.9 Belagsdauerobergrenze -> 5

Knoten 5

* Splitmerkmal für Fallpauschale E -> Alter

* Splitbedingung für Fallpauschale E -> > 54

Fallpauschale C

* Gesamtpunkte -> 6.730 Tageskomponente -> 6.602 Leistungskomponente -> 128 Leistungszuschlag -> 0

* Durchschnittliche Tageskomponente -> 508 LK (Filter-/Split-MEL) -> 0 LK (Nicht-Filter-MEL) -> 128

* Belagsdaueruntergrenze -> 7 Belagsdauermittelwert -> 13 Belagsdauerobergrenze -> 17

Fallpauschale D

* Gesamtpunkte -> 6.074 Tageskomponente -> 6.007 Leistungskomponente -> 67 Leistungszuschlag -> 0

* Durchschnittliche Tageskomponente -> 505 LK (Filter-/Split-MEL) -> 0 LK (Nicht-Filter-MEL) -> 67

* Belagsdaueruntergrenze -> 6 Belagsdauermittelwert -> 11.9 Belagsdauerobergrenze -> 15

HDG20.04 (Modell 2024)

Alkoholentzugssyndrom und -psychosen

Fallpauschale E

* LDFP -> 3.131 TK -> 2.984 LK -> 147 BD-Zuschlag (Min) -> 213 Leistungszuschlag -> 0

* Belagsdaueruntergrenze -> 4 Belagsdauermittelwert -> 7 Belagsdauerobergrenze -> 9

Fallpauschale F

* LDFP -> 2.495 TK -> 2.398 LK -> 97 BD-Zuschlag (Min) -> 207 Leistungszuschlag -> 0

* Belagsdaueruntergrenze -> 3 Belagsdauermittelwert -> 5.8 Belagsdauerobergrenze -> 8

HDG20.04 (Modell 2025)

Alkoholentzugssyndrom und -psychosen

Fallpauschale E

* Gesamtpunkte -> 4.225 Tageskomponente -> 4.000 Leistungskomponente -> 225 Leistungszuschlag -> 0

* Durchschnittliche Tageskomponente -> 476 LK (Filter-/Split-MEL) -> 0 LK (Nicht-Filter-MEL) -> 225

* Belagsdaueruntergrenze -> 4 Belagsdauermittelwert -> 8.4 Belagsdauerobergrenze -> 11

Fallpauschale F

* Gesamtpunkte -> 2.687 Tageskomponente -> 2.514 Leistungskomponente -> 173 Leistungszuschlag -> 0

* Durchschnittliche Tageskomponente -> 419 LK (Filter-/Split-MEL) -> 0 LK (Nicht-Filter-MEL) -> 173

* Belagsdaueruntergrenze -> 3 Belagsdauermittelwert -> 6 Belagsdauerobergrenze -> 8

HDG20.06 (Modell 2024)

Drogenentzugssyndrome und -psychosen

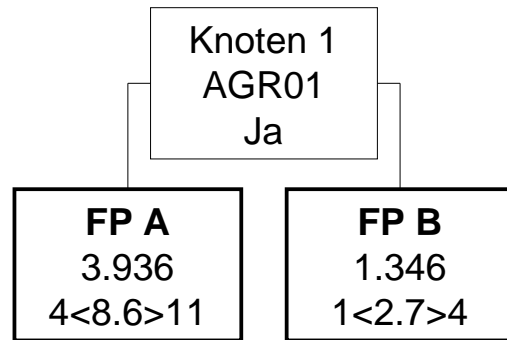

HDG20.06 (Modell 2025)

Drogenentzugssyndrome und -psychosen

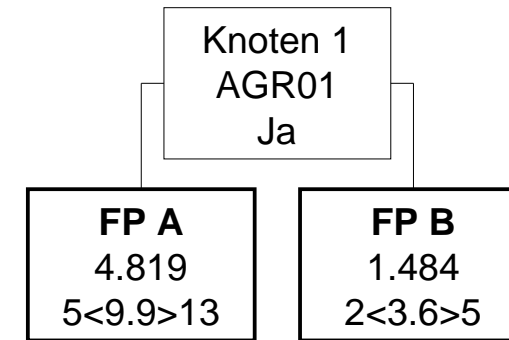

HDG20.06 (Modell 2024)

Drogenentzugssyndrome und -psychosen

Knoten 1

* Splitmerkmal für Fallpauschale A -> Belagsdauer überwiegend auf genehmigten psychiatrischen Stationen der Stufe 01

* Splitbedingung für Fallpauschale A -> Ja

Fallpauschale A

* LDFFP -> 3.936 TK -> 3.867 LK -> 69 BD-Zuschlag (Min) -> 225 Leistungszuschlag -> 0

* Belagsdaueruntergrenze -> 4 Belagsdauermittelwert -> 8.6 Belagsdauerobergrenze -> 11

Fallpauschale B

* LDFFP -> 1.346 TK -> 1.193 LK -> 153 BD-Zuschlag (Min) -> 221 Leistungszuschlag -> 0

* Belagsdaueruntergrenze -> 1 Belagsdauermittelwert -> 2.7 Belagsdauerobergrenze -> 4

HDG20.06 (Modell 2025)

Drogenentzugssyndrome und -psychosen

Knoten 1

* Splitmerkmal für Fallpauschale A -> Belagsdauer überwiegend auf genehmigten psychiatrischen Stationen der Stufe 01

* Splitbedingung für Fallpauschale A -> Ja

Fallpauschale A

* Gesamtpunkte -> 4.819 Tageskomponente -> 4.759 Leistungskomponente -> 60 Leistungszuschlag -> 0

* Durchschnittliche Tageskomponente -> 481 LK (Filter-/Split-MEL) -> 0 LK (Nicht-Filter-MEL) -> 60

* Belagsdaueruntergrenze -> 5 Belagsdauermittelwert -> 9.9 Belagsdauerobergrenze -> 13

Fallpauschale B

* Gesamtpunkte -> 1.484 Tageskomponente -> 1.332 Leistungskomponente -> 152 Leistungszuschlag -> 0

* Durchschnittliche Tageskomponente -> 370 LK (Filter-/Split-MEL) -> 0 LK (Nicht-Filter-MEL) -> 152

* Belagsdaueruntergrenze -> 2 Belagsdauermittelwert -> 3.6 Belagsdauerobergrenze -> 5

HDG20.08 (Modell 2024)

Akute exogene Reaktionstypen/ Psychogene Reaktion

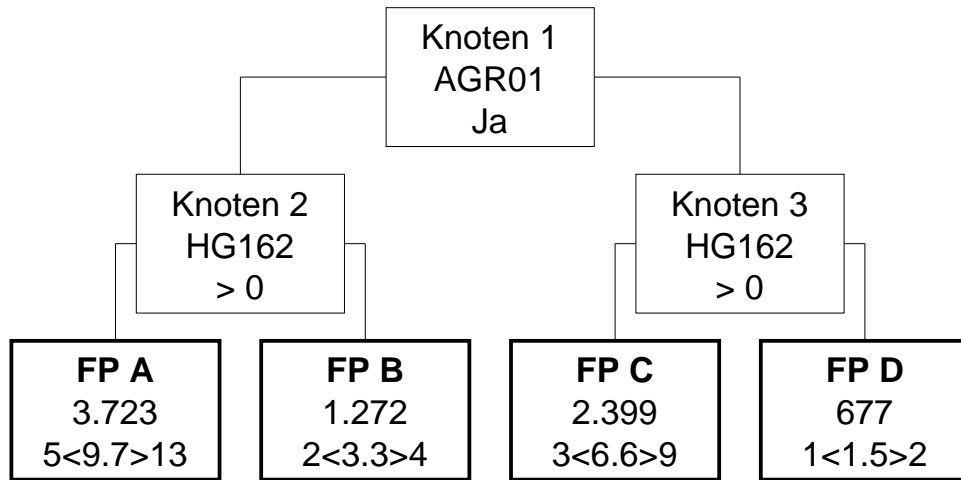

HDG20.08 (Modell 2025)

Akute exogene Reaktionstypen/ Psychogene Reaktion

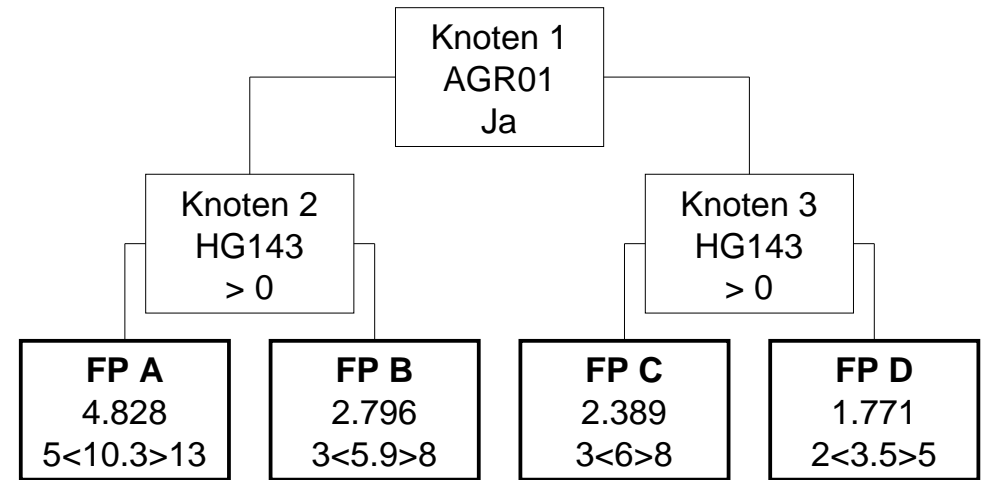

HDG20.08 (Modell 2024)

Akute exogene Reaktionstypen/ Psychogene Reaktion

Knoten 1

* Splitmerkmal für Knoten 2 -> Belagsdauer überwiegend auf genehmigten psychiatrischen Stationen der Stufe 01

* Splitbedingung für Knoten 2 -> Ja

Knoten 2

* Splitmerkmal für Fallpauschale A -> Hauptdiagnosen aus der Gruppe HG162

* Splitbedingung für Fallpauschale A -> >0

Knoten 3

* Splitmerkmal für Fallpauschale C -> Hauptdiagnosen aus der Gruppe HG162

* Splitbedingung für Fallpauschale C -> >0

Fallpauschale A

* LDFP -> 3.723 TK -> 3.634 LK -> 89 BD-Zuschlag (Min) -> 187 Leistungszuschlag -> 0

* Belagsdaueruntergrenze -> 5 Belagsdauermittelwert -> 9.7 Belagsdauerobergrenze -> 13

Fallpauschale B

* LDFP -> 1.272 TK -> 1.249 LK -> 23 BD-Zuschlag (Min) -> 189 Leistungszuschlag -> 0

* Belagsdaueruntergrenze -> 2 Belagsdauermittelwert -> 3.3 Belagsdauerobergrenze -> 4

Fallpauschale C

* LDFP -> 2.399 TK -> 2.236 LK -> 163 BD-Zuschlag (Min) -> 169 Leistungszuschlag -> 0

* Belagsdaueruntergrenze -> 3 Belagsdauermittelwert -> 6.6 Belagsdauerobergrenze -> 9

Fallpauschale D

* LDFP -> 677 TK -> 633 LK -> 44 BD-Zuschlag (Min) -> 211 Leistungszuschlag -> 0

* Belagsdaueruntergrenze -> 1 Belagsdauermittelwert -> 1.5 Belagsdauerobergrenze -> 2

HDG20.08 (Modell 2025)

Akute exogene Reaktionstypen/ Psychogene Reaktion

Knoten 1

* Splitmerkmal für Knoten 2 -> Belagsdauer überwiegend auf genehmigten psychiatrischen Stationen der Stufe 01

* Splitbedingung für Knoten 2 -> Ja

Knoten 2

* Splitmerkmal für Fallpauschale A -> Hauptdiagnosen aus der Gruppe HG143

* Splitbedingung für Fallpauschale A -> >0

Knoten 3

* Splitmerkmal für Fallpauschale C -> Hauptdiagnosen aus der Gruppe HG143

* Splitbedingung für Fallpauschale C -> >0

Fallpauschale A

* Gesamtpunkte -> 4.828 Tageskomponente -> 4.741 Leistungskomponente -> 87 Leistungszuschlag -> 0

* Durchschnittliche Tageskomponente -> 460 LK (Filter-/Split-MEL) -> 0 LK (Nicht-Filter-MEL) -> 87

* Belagsdaueruntergrenze -> 5 Belagsdauermittelwert -> 10.3 Belagsdauerobergrenze -> 13

Fallpauschale B

* Gesamtpunkte -> 2.796 Tageskomponente -> 2.755 Leistungskomponente -> 41 Leistungszuschlag -> 0

* Durchschnittliche Tageskomponente -> 467 LK (Filter-/Split-MEL) -> 0 LK (Nicht-Filter-MEL) -> 41

* Belagsdaueruntergrenze -> 3 Belagsdauermittelwert -> 5.9 Belagsdauerobergrenze -> 8

Fallpauschale C

* Gesamtpunkte -> 2.389 Tageskomponente -> 2.147 Leistungskomponente -> 242 Leistungszuschlag -> 0

* Durchschnittliche Tageskomponente -> 358 LK (Filter-/Split-MEL) -> 0 LK (Nicht-Filter-MEL) -> 242

* Belagsdaueruntergrenze -> 3 Belagsdauermittelwert -> 6 Belagsdauerobergrenze -> 8

Fallpauschale D

* Gesamtpunkte -> 1.771 Tageskomponente -> 1.664 Leistungskomponente -> 107 Leistungszuschlag -> 0

* Durchschnittliche Tageskomponente -> 475 LK (Filter-/Split-MEL) -> 0 LK (Nicht-Filter-MEL) -> 107

* Belagsdaueruntergrenze -> 2 Belagsdauermittelwert -> 3.5 Belagsdauerobergrenze -> 5

HDG20.09 (Modell 2024)

Schizophrene Psychosen

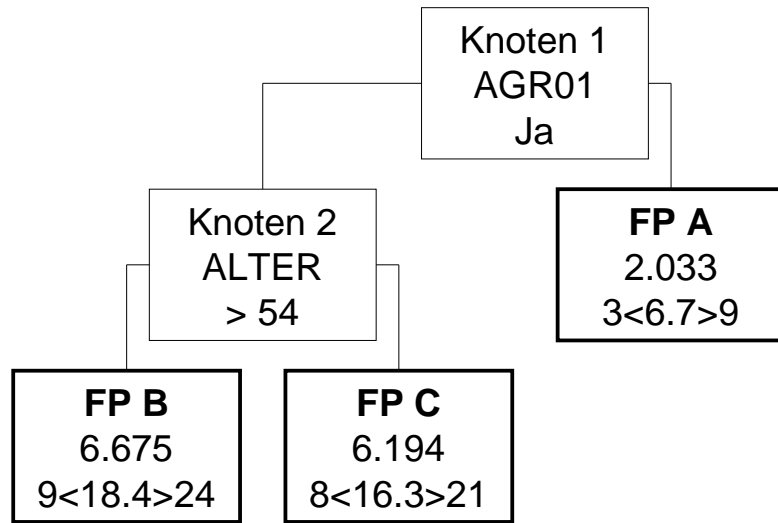

HDG20.09 (Modell 2025)

Schizophrene Psychosen

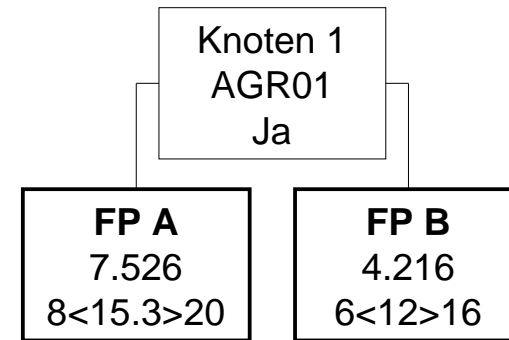

HDG20.09 (Modell 2024)

Schizophrene Psychosen

Knoten 1

* Splitmerkmal für Knoten 2 -> Belagsdauer überwiegend auf genehmigten psychiatrischen Stationen der Stufe 01

* Splitbedingung für Knoten 2 -> Ja

Knoten 2

* Splitmerkmal für Fallpauschale B -> Alter

* Splitbedingung für Fallpauschale B -> > 54

Fallpauschale A

* LDFP -> 2.033 TK -> 1.964 LK -> 69 BD-Zuschlag (Min) -> 147 Leistungszuschlag -> 0

* Belagsdaueruntergrenze -> 3 Belagsdauermittelwert -> 6.7 Belagsdauerobergrenze -> 9

Fallpauschale B

* LDFP -> 6.675 TK -> 6.588 LK -> 87 BD-Zuschlag (Min) -> 179 Leistungszuschlag -> 0

* Belagsdaueruntergrenze -> 9 Belagsdauermittelwert -> 18.4 Belagsdauerobergrenze -> 24

Fallpauschale C

* LDFP -> 6.194 TK -> 6.144 LK -> 50 BD-Zuschlag (Min) -> 188 Leistungszuschlag -> 0

* Belagsdaueruntergrenze -> 8 Belagsdauermittelwert -> 16.3 Belagsdauerobergrenze -> 21

HDG20.09 (Modell 2025)

Schizophrene Psychosen

Knoten 1

* Splitmerkmal für Fallpauschale A -> Belagsdauer überwiegend auf genehmigten psychiatrischen Stationen der Stufe 01

* Splitbedingung für Fallpauschale A -> Ja

Fallpauschale A

* Gesamtpunkte -> 7.526 Tageskomponente -> 7.456 Leistungskomponente -> 70 Leistungszuschlag -> 0

* Durchschnittliche Tageskomponente -> 487 LK (Filter-/Split-MEL) -> 0 LK (Nicht-Filter-MEL) -> 70

* Belagsdaueruntergrenze -> 8 Belagsdauermittelwert -> 15.3 Belagsdauerobergrenze -> 20

Fallpauschale B

* Gesamtpunkte -> 4.216 Tageskomponente -> 4.018 Leistungskomponente -> 198 Leistungszuschlag -> 0

* Durchschnittliche Tageskomponente -> 335 LK (Filter-/Split-MEL) -> 0 LK (Nicht-Filter-MEL) -> 198

* Belagsdaueruntergrenze -> 6 Belagsdauermittelwert -> 12 Belagsdauerobergrenze -> 16

HDG20.10 (Modell 2024)

Affektive Psychosen

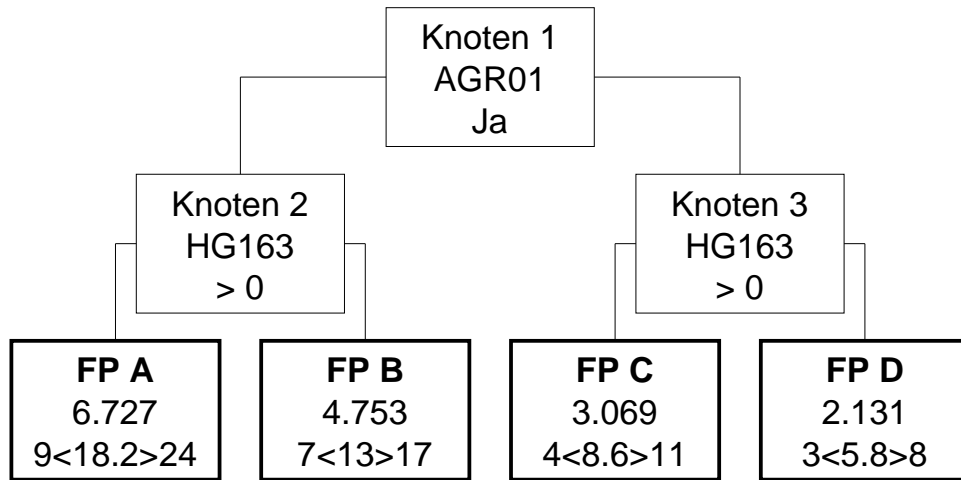

HDG20.10 (Modell 2025)

Affektive Psychosen

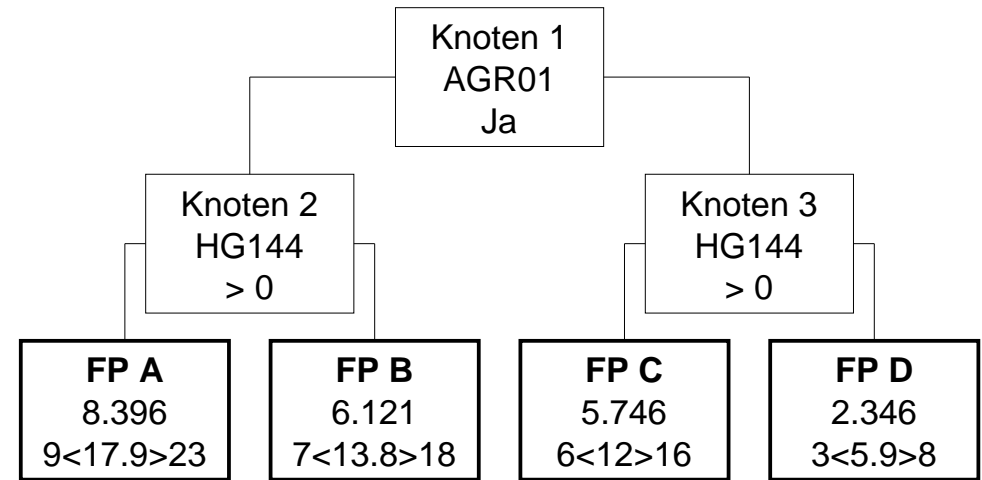

HDG20.10 (Modell 2024)

Affektive Psychosen

Knoten 1

* Splitmerkmal für Knoten 2 -> Belagsdauer überwiegend auf genehmigten psychiatrischen Stationen der Stufe 01

* Splitbedingung für Knoten 2 -> Ja

Knoten 2

* Splitmerkmal für Fallpauschale A -> Hauptdiagnosen aus der Gruppe HG163

* Splitbedingung für Fallpauschale A -> >0

Knoten 3

* Splitmerkmal für Fallpauschale C -> Hauptdiagnosen aus der Gruppe HG163

* Splitbedingung für Fallpauschale C -> >0

Fallpauschale A

* LDFP -> 6.727 TK -> 6.619 LK -> 108 BD-Zuschlag (Min) -> 182 Leistungszuschlag -> 0

* Belagsdaueruntergrenze -> 9 Belagsdauermittelwert -> 18.2 Belagsdauerobergrenze -> 24

Fallpauschale B

* LDFP -> 4.753 TK -> 4.653 LK -> 100 BD-Zuschlag (Min) -> 179 Leistungszuschlag -> 0

* Belagsdaueruntergrenze -> 7 Belagsdauermittelwert -> 13 Belagsdauerobergrenze -> 17

Fallpauschale C

* LDFP -> 3.069 TK -> 2.964 LK -> 105 BD-Zuschlag (Min) -> 172 Leistungszuschlag -> 0

* Belagsdaueruntergrenze -> 4 Belagsdauermittelwert -> 8.6 Belagsdauerobergrenze -> 11

Fallpauschale D

* LDFP -> 2.131 TK -> 2.029 LK -> 102 BD-Zuschlag (Min) -> 175 Leistungszuschlag -> 0

* Belagsdaueruntergrenze -> 3 Belagsdauermittelwert -> 5.8 Belagsdauerobergrenze -> 8

HDG20.10 (Modell 2025)

Affektive Psychosen

Knoten 1

* Splitmerkmal für Knoten 2 -> Belagsdauer überwiegend auf genehmigten psychiatrischen Stationen der Stufe 01

* Splitbedingung für Knoten 2 -> Ja

Knoten 2

* Splitmerkmal für Fallpauschale A -> Hauptdiagnosen aus der Gruppe HG144

* Splitbedingung für Fallpauschale A -> >0

Knoten 3

* Splitmerkmal für Fallpauschale C -> Hauptdiagnosen aus der Gruppe HG144

* Splitbedingung für Fallpauschale C -> >0

Fallpauschale A

* Gesamtpunkte -> 8.396 Tageskomponente -> 8.272 Leistungskomponente -> 124 Leistungszuschlag -> 0

* Durchschnittliche Tageskomponente -> 462 LK (Filter-/Split-MEL) -> 0 LK (Nicht-Filter-MEL) -> 124

* Belagsdaueruntergrenze -> 9 Belagsdauermittelwert -> 17.9 Belagsdauerobergrenze -> 23

Fallpauschale B

* Gesamtpunkte -> 6.121 Tageskomponente -> 6.047 Leistungskomponente -> 74 Leistungszuschlag -> 0

* Durchschnittliche Tageskomponente -> 438 LK (Filter-/Split-MEL) -> 0 LK (Nicht-Filter-MEL) -> 74

* Belagsdaueruntergrenze -> 7 Belagsdauermittelwert -> 13.8 Belagsdauerobergrenze -> 18

Fallpauschale C

* Gesamtpunkte -> 5.746 Tageskomponente -> 5.557 Leistungskomponente -> 189 Leistungszuschlag -> 0

* Durchschnittliche Tageskomponente -> 463 LK (Filter-/Split-MEL) -> 0 LK (Nicht-Filter-MEL) -> 189

* Belagsdaueruntergrenze -> 6 Belagsdauermittelwert -> 12 Belagsdauerobergrenze -> 16

Fallpauschale D

* Gesamtpunkte -> 2.346 Tageskomponente -> 2.232 Leistungskomponente -> 114 Leistungszuschlag -> 0

* Durchschnittliche Tageskomponente -> 378 LK (Filter-/Split-MEL) -> 0 LK (Nicht-Filter-MEL) -> 114

* Belagsdaueruntergrenze -> 3 Belagsdauermittelwert -> 5.9 Belagsdauerobergrenze -> 8

HDG20.11 (Modell 2024)

Psychosen des Kindesalters

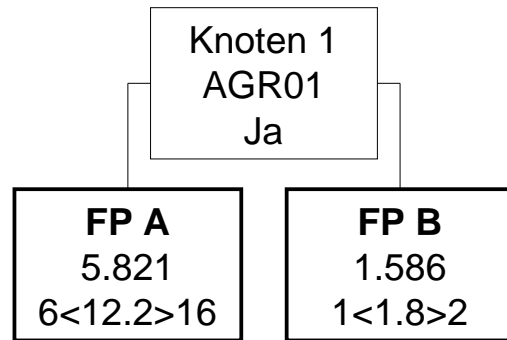

HDG20.11 (Modell 2025)

Psychosen des Kindesalters

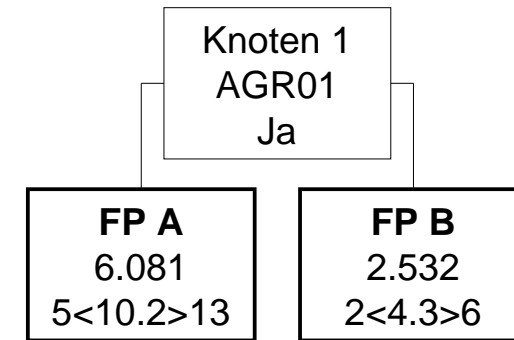

HDG20.11 (Modell 2024)

Psychosen des Kindesalters

Knoten 1

* Splitmerkmal für Fallpauschale A -> Belagsdauer überwiegend auf genehmigten psychiatrischen Stationen der Stufe 01

* Splitbedingung für Fallpauschale A -> Ja

Fallpauschale A

* LDFP -> 5.821 TK -> 5.803 LK -> 18 BD-Zuschlag (Min) -> 238 Leistungszuschlag -> 0

* Belagsdaueruntergrenze -> 6 Belagsdauermittelwert -> 12.2 Belagsdauerobergrenze -> 16

Fallpauschale B

* LDFP -> 1.586 TK -> 1.397 LK -> 189 BD-Zuschlag (Min) -> 388 Leistungszuschlag -> 0

* Belagsdaueruntergrenze -> 1 Belagsdauermittelwert -> 1.8 Belagsdauerobergrenze -> 2

HDG20.11 (Modell 2025)

Psychosen des Kindesalters

Knoten 1

* Splitmerkmal für Fallpauschale A -> Belagsdauer überwiegend auf genehmigten psychiatrischen Stationen der Stufe 01

* Splitbedingung für Fallpauschale A -> Ja

Fallpauschale A

* Gesamtpunkte -> 6.081 Tageskomponente -> 6.053 Leistungskomponente -> 28 Leistungszuschlag -> 0

* Durchschnittliche Tageskomponente -> 593 LK (Filter-/Split-MEL) -> 0 LK (Nicht-Filter-MEL) -> 28

* Belagsdaueruntergrenze -> 5 Belagsdauermittelwert -> 10.2 Belagsdauerobergrenze -> 13

Fallpauschale B

* Gesamtpunkte -> 2.532 Tageskomponente -> 2.429 Leistungskomponente -> 103 Leistungszuschlag -> 0

* Durchschnittliche Tageskomponente -> 565 LK (Filter-/Split-MEL) -> 0 LK (Nicht-Filter-MEL) -> 103

* Belagsdaueruntergrenze -> 2 Belagsdauermittelwert -> 4.3 Belagsdauerobergrenze -> 6

HDG20.12 (Modell 2024)

Neurosen/Persönlichkeitsstörungen/Eßstörungen

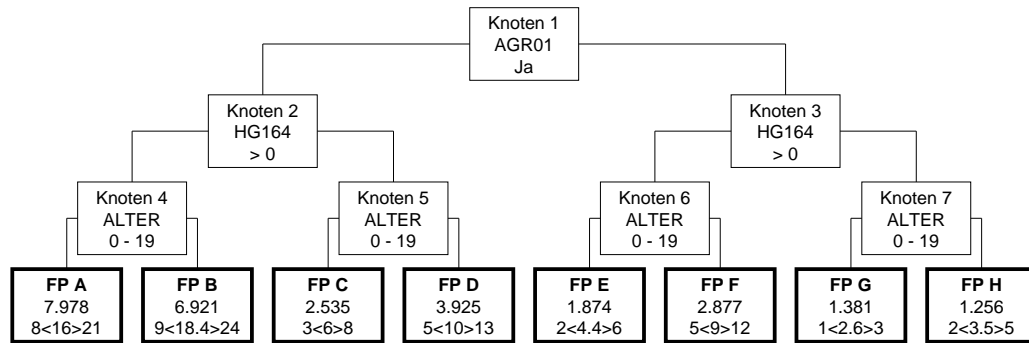

HDG20.12 (Modell 2025)

Neurosen/Persönlichkeitsstörungen/Eßstörungen

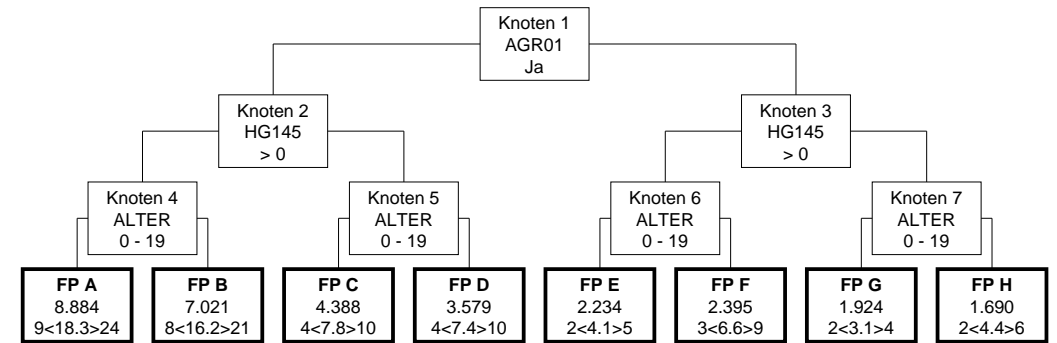

HDG20.12 (Modell 2024)

Neurosen/Persönlichkeitsstörungen/Eißstörungen

Knoten 1

* Splitmerkmal für Knoten 2 -> Belagsdauer überwiegend auf genehmigten psychiatrischen Stationen der Stufe 01

* Splitbedingung für Knoten 2 -> Ja

Knoten 2

* Splitmerkmal für Knoten 4 -> Hauptdiagnosen aus der Gruppe HG164

* Splitbedingung für Knoten 4 -> >0

Knoten 3

* Splitmerkmal für Knoten 6 -> Hauptdiagnosen aus der Gruppe HG164

* Splitbedingung für Knoten 6 -> >0

Knoten 4

* Splitmerkmal für Fallpauschale A -> Alter

* Splitbedingung für Fallpauschale A -> 0 - 19

Knoten 5

* Splitmerkmal für Fallpauschale C -> Alter

* Splitbedingung für Fallpauschale C -> 0 - 19

Knoten 6

* Splitmerkmal für Fallpauschale E -> Alter

* Splitbedingung für Fallpauschale E -> 0 - 19

Knoten 7

* Splitmerkmal für Fallpauschale G -> Alter

* Splitbedingung für Fallpauschale G -> 0 - 19

Fallpauschale A

* LDFP -> 7.978 TK -> 7.906 LK -> 72 BD-Zuschlag (Min) -> 247 Leistungszuschlag -> 0

* Belagsdaueruntergrenze -> 8 Belagsdauermittelwert -> 16 Belagsdauerobergrenze -> 21

Fallpauschale B

* LDFP -> 6.921 TK -> 6.838 LK -> 83 BD-Zuschlag (Min) -> 186 Leistungszuschlag -> 0

* Belagsdaueruntergrenze -> 9 Belagsdauermittelwert -> 18.4 Belagsdauerobergrenze -> 24

HDG20.12 (Modell 2025)

Neurosen/Persönlichkeitsstörungen/Eißstörungen

Knoten 1

* Splitmerkmal für Knoten 2 -> Belagsdauer überwiegend auf genehmigten psychiatrischen Stationen der Stufe 01

* Splitbedingung für Knoten 2 -> Ja

Knoten 2

* Splitmerkmal für Knoten 4 -> Hauptdiagnosen aus der Gruppe HG145

* Splitbedingung für Knoten 4 -> >0

Knoten 3

* Splitmerkmal für Knoten 6 -> Hauptdiagnosen aus der Gruppe HG145

* Splitbedingung für Knoten 6 -> >0

Knoten 4

* Splitmerkmal für Fallpauschale A -> Alter

* Splitbedingung für Fallpauschale A -> 0 - 19

Knoten 5

* Splitmerkmal für Fallpauschale C -> Alter

* Splitbedingung für Fallpauschale C -> 0 - 19

Knoten 6

* Splitmerkmal für Fallpauschale E -> Alter

* Splitbedingung für Fallpauschale E -> 0 - 19

Knoten 7

* Splitmerkmal für Fallpauschale G -> Alter

* Splitbedingung für Fallpauschale G -> 0 - 19

Fallpauschale A

* Gesamtpunkte -> 8.884 Tageskomponente -> 8.836 Leistungskomponente -> 48 Leistungszuschlag -> 0

* Durchschnittliche Tageskomponente -> 483 LK (Filter-/Split-MEL) -> 0 LK (Nicht-Filter-MEL) -> 48

* Belagsdaueruntergrenze -> 9 Belagsdauermittelwert -> 18.3 Belagsdauerobergrenze -> 24

Fallpauschale B

* Gesamtpunkte -> 7.021 Tageskomponente -> 6.951 Leistungskomponente -> 70 Leistungszuschlag -> 0

* Durchschnittliche Tageskomponente -> 429 LK (Filter-/Split-MEL) -> 0 LK (Nicht-Filter-MEL) -> 70

* Belagsdaueruntergrenze -> 8 Belagsdauermittelwert -> 16.2 Belagsdauerobergrenze -> 21

HDG20.12 (Modell 2024)

Neurosen/Persönlichkeitsstörungen/Eßstörungen

Fallpauschale C

* LDFP -> 2.535 TK -> 2.510 LK -> 25 BD-Zuschlag (Min) -> 209 Leistungszuschlag -> 0

* Belagsdaueruntergrenze -> 3 Belagsdauermittelwert -> 6 Belagsdauerobergrenze -> 8

Fallpauschale D

* LDFP -> 3.925 TK -> 3.878 LK -> 47 BD-Zuschlag (Min) -> 194 Leistungszuschlag -> 0

* Belagsdaueruntergrenze -> 5 Belagsdauermittelwert -> 10 Belagsdauerobergrenze -> 13

Fallpauschale E

* LDFP -> 1.874 TK -> 1.848 LK -> 26 BD-Zuschlag (Min) -> 210 Leistungszuschlag -> 0

* Belagsdaueruntergrenze -> 2 Belagsdauermittelwert -> 4.4 Belagsdauerobergrenze -> 6

Fallpauschale F

* LDFP -> 2.877 TK -> 2.794 LK -> 83 BD-Zuschlag (Min) -> 155 Leistungszuschlag -> 0

* Belagsdaueruntergrenze -> 5 Belagsdauermittelwert -> 9 Belagsdauerobergrenze -> 12

Fallpauschale G

* LDFP -> 1.381 TK -> 1.273 LK -> 108 BD-Zuschlag (Min) -> 245 Leistungszuschlag -> 0

* Belagsdaueruntergrenze -> 1 Belagsdauermittelwert -> 2.6 Belagsdauerobergrenze -> 3

Fallpauschale H

* LDFP -> 1.256 TK -> 1.128 LK -> 128 BD-Zuschlag (Min) -> 161 Leistungszuschlag -> 0

* Belagsdaueruntergrenze -> 2 Belagsdauermittelwert -> 3.5 Belagsdauerobergrenze -> 5

HDG20.12 (Modell 2025)

Neurosen/Persönlichkeitsstörungen/Eßstörungen

Fallpauschale C

* Gesamtpunkte -> 4.388 Tageskomponente -> 4.349 Leistungskomponente -> 39 Leistungszuschlag -> 0

* Durchschnittliche Tageskomponente -> 558 LK (Filter-/Split-MEL) -> 0 LK (Nicht-Filter-MEL) -> 39

* Belagsdaueruntergrenze -> 4 Belagsdauermittelwert -> 7.8 Belagsdauerobergrenze -> 10

Fallpauschale D

* Gesamtpunkte -> 3.579 Tageskomponente -> 3.543 Leistungskomponente -> 36 Leistungszuschlag -> 0

* Durchschnittliche Tageskomponente -> 479 LK (Filter-/Split-MEL) -> 0 LK (Nicht-Filter-MEL) -> 36

* Belagsdaueruntergrenze -> 4 Belagsdauermittelwert -> 7.4 Belagsdauerobergrenze -> 10

Fallpauschale E

* Gesamtpunkte -> 2.234 Tageskomponente -> 2.153 Leistungskomponente -> 81 Leistungszuschlag -> 0

* Durchschnittliche Tageskomponente -> 525 LK (Filter-/Split-MEL) -> 0 LK (Nicht-Filter-MEL) -> 81

* Belagsdaueruntergrenze -> 2 Belagsdauermittelwert -> 4.1 Belagsdauerobergrenze -> 5

Fallpauschale F

* Gesamtpunkte -> 2.395 Tageskomponente -> 2.312 Leistungskomponente -> 83 Leistungszuschlag -> 0

* Durchschnittliche Tageskomponente -> 350 LK (Filter-/Split-MEL) -> 0 LK (Nicht-Filter-MEL) -> 83

* Belagsdaueruntergrenze -> 3 Belagsdauermittelwert -> 6.6 Belagsdauerobergrenze -> 9

Fallpauschale G

* Gesamtpunkte -> 1.924 Tageskomponente -> 1.754 Leistungskomponente -> 170 Leistungszuschlag -> 0

* Durchschnittliche Tageskomponente -> 566 LK (Filter-/Split-MEL) -> 0 LK (Nicht-Filter-MEL) -> 170

* Belagsdaueruntergrenze -> 2 Belagsdauermittelwert -> 3.1 Belagsdauerobergrenze -> 4

Fallpauschale H

* Gesamtpunkte -> 1.690 Tageskomponente -> 1.401 Leistungskomponente -> 289 Leistungszuschlag -> 0

* Durchschnittliche Tageskomponente -> 318 LK (Filter-/Split-MEL) -> 0 LK (Nicht-Filter-MEL) -> 289

* Belagsdaueruntergrenze -> 2 Belagsdauermittelwert -> 4.4 Belagsdauerobergrenze -> 6

HDG20.13 (Modell 2024)

Alkoholismus

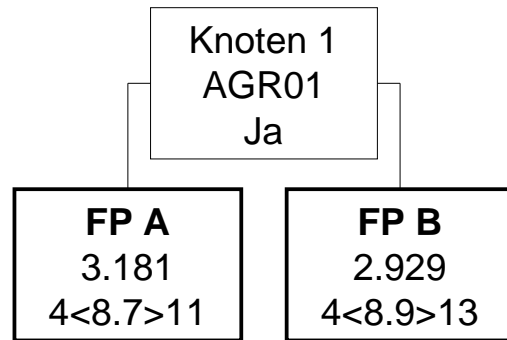

HDG20.13 (Modell 2025)

Alkoholismus

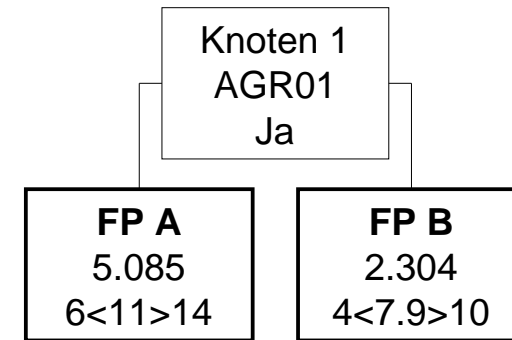

HDG20.13 (Modell 2024)

Alkoholismus

Knoten 1

* Splitmerkmal für Fallpauschale A -> Belagsdauer überwiegend auf genehmigten psychiatrischen Stationen der Stufe 01

* Splitbedingung für Fallpauschale A -> Ja

Fallpauschale A

* LDFFP -> 3.181 TK -> 3.149 LK -> 32 BD-Zuschlag (Min) -> 181 Leistungszuschlag -> 0

* Belagsdaueruntergrenze -> 4 Belagsdauermittelwert -> 8.7 Belagsdauerobergrenze -> 11

Fallpauschale B

* LDFFP -> 2.929 TK -> 2.871 LK -> 58 BD-Zuschlag (Min) -> 161 Leistungszuschlag -> 0

* Belagsdaueruntergrenze -> 4 Belagsdauermittelwert -> 8.9 Belagsdauerobergrenze -> 13

HDG20.13 (Modell 2025)

Alkoholismus

Knoten 1

* Splitmerkmal für Fallpauschale A -> Belagsdauer überwiegend auf genehmigten psychiatrischen Stationen der Stufe 01

* Splitbedingung für Fallpauschale A -> Ja

Fallpauschale A

* Gesamtpunkte -> 5.085 Tageskomponente -> 5.038 Leistungskomponente -> 47 Leistungszuschlag -> 0

* Durchschnittliche Tageskomponente -> 458 LK (Filter-/Split-MEL) -> 0 LK (Nicht-Filter-MEL) -> 47

* Belagsdaueruntergrenze -> 6 Belagsdauermittelwert -> 11 Belagsdauerobergrenze -> 14

Fallpauschale B

* Gesamtpunkte -> 2.304 Tageskomponente -> 2.235 Leistungskomponente -> 69 Leistungszuschlag -> 0

* Durchschnittliche Tageskomponente -> 283 LK (Filter-/Split-MEL) -> 0 LK (Nicht-Filter-MEL) -> 69

* Belagsdaueruntergrenze -> 4 Belagsdauermittelwert -> 7.9 Belagsdauerobergrenze -> 10

HDG20.14 (Modell 2024)

Medikamenten-, Drogenabhängigkeit

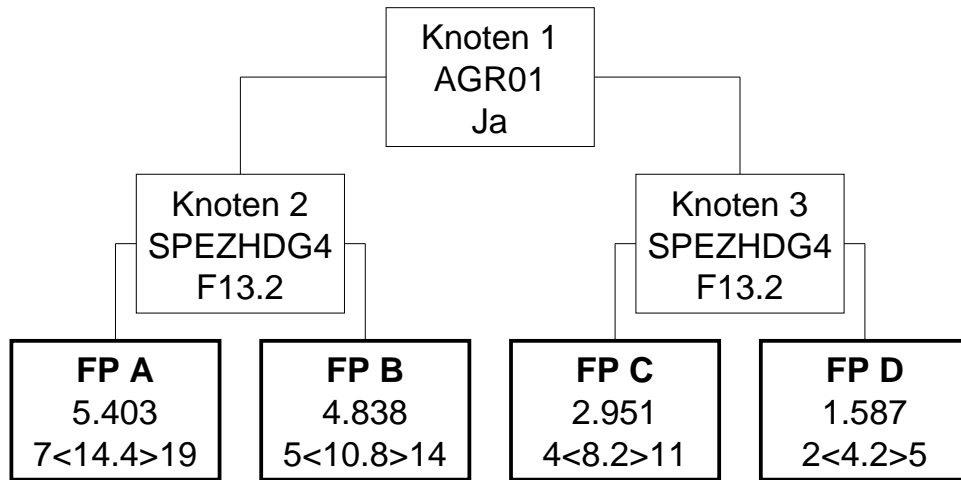

HDG20.14 (Modell 2025)

Medikamenten-, Drogenabhängigkeit

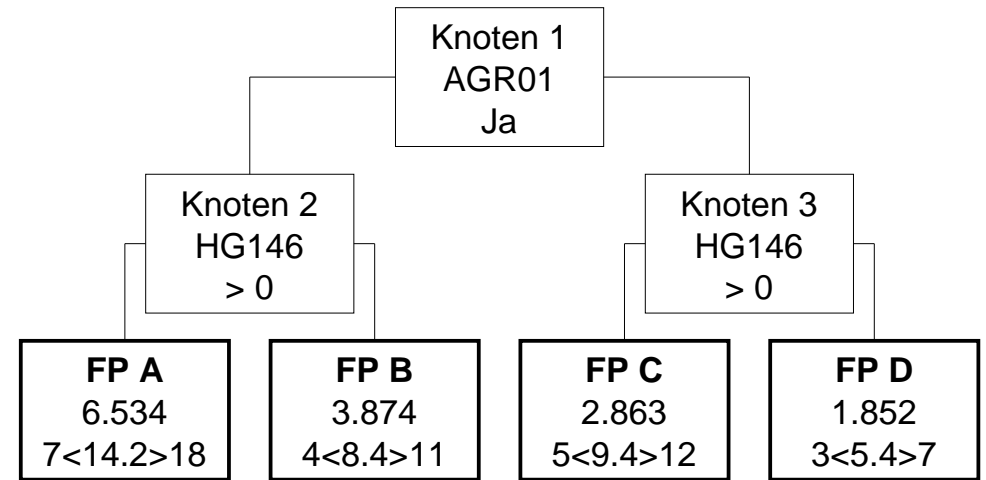

HDG20.14 (Modell 2024)

Medikamenten-, Drogenabhängigkeit

Knoten 1

* Splitmerkmal für Knoten 2 -> Belagsdauer überwiegend auf genehmigten psychiatrischen Stationen der Stufe 01

* Splitbedingung für Knoten 2 -> Ja

Knoten 2

* Splitmerkmal für Fallpauschale A -> Spezielle Hauptdiagnose (4-stellig)

* Splitbedingung für Fallpauschale A -> F13.2 Psychische und Verhaltensstörungen durch Sedativa oder Hypnotika: Abhängig

Knoten 3

* Splitmerkmal für Fallpauschale C -> Spezielle Hauptdiagnose (4-stellig)

* Splitbedingung für Fallpauschale C -> F13.2 Psychische und Verhaltensstörungen durch Sedativa oder Hypnotika: Abhängig

Fallpauschale A

* LDFP -> 5.403 TK -> 5.300 LK -> 103 BD-Zuschlag (Min) -> 184 Leistungszuschlag -> 0

* Belagsdaueruntergrenze -> 7 Belagsdauermittelwert -> 14.4 Belagsdauerobergrenze -> 19

Fallpauschale B

* LDFP -> 4.838 TK -> 4.804 LK -> 34 BD-Zuschlag (Min) -> 222 Leistungszuschlag -> 0

* Belagsdaueruntergrenze -> 5 Belagsdauermittelwert -> 10.8 Belagsdauerobergrenze -> 14

Fallpauschale C

* LDFP -> 2.951 TK -> 2.853 LK -> 98 BD-Zuschlag (Min) -> 174 Leistungszuschlag -> 0

* Belagsdaueruntergrenze -> 4 Belagsdauermittelwert -> 8.2 Belagsdauerobergrenze -> 11

Fallpauschale D

* LDFP -> 1.587 TK -> 1.510 LK -> 77 BD-Zuschlag (Min) -> 180 Leistungszuschlag -> 0

* Belagsdaueruntergrenze -> 2 Belagsdauermittelwert -> 4.2 Belagsdauerobergrenze -> 5

HDG20.14 (Modell 2025)

Medikamenten-, Drogenabhängigkeit

Knoten 1

* Splitmerkmal für Knoten 2 -> Belagsdauer überwiegend auf genehmigten psychiatrischen Stationen der Stufe 01

* Splitbedingung für Knoten 2 -> Ja

Knoten 2

* Splitmerkmal für Fallpauschale A -> Hauptdiagnosen aus der Gruppe HG146

* Splitbedingung für Fallpauschale A -> >0

Knoten 3

* Splitmerkmal für Fallpauschale C -> Hauptdiagnosen aus der Gruppe HG146

* Splitbedingung für Fallpauschale C -> >0

Fallpauschale A

* Gesamtpunkte -> 6.534 Tageskomponente -> 6.492 Leistungskomponente -> 42 Leistungszuschlag -> 0

* Durchschnittliche Tageskomponente -> 457 LK (Filter-/Split-MEL) -> 0 LK (Nicht-Filter-MEL) -> 42

* Belagsdaueruntergrenze -> 7 Belagsdauermittelwert -> 14.2 Belagsdauerobergrenze -> 18

Fallpauschale B

* Gesamtpunkte -> 3.874 Tageskomponente -> 3.831 Leistungskomponente -> 43 Leistungszuschlag -> 0

* Durchschnittliche Tageskomponente -> 456 LK (Filter-/Split-MEL) -> 0 LK (Nicht-Filter-MEL) -> 43

* Belagsdaueruntergrenze -> 4 Belagsdauermittelwert -> 8.4 Belagsdauerobergrenze -> 11

Fallpauschale C

* Gesamtpunkte -> 2.863 Tageskomponente -> 2.785 Leistungskomponente -> 78 Leistungszuschlag -> 0

* Durchschnittliche Tageskomponente -> 296 LK (Filter-/Split-MEL) -> 0 LK (Nicht-Filter-MEL) -> 78

* Belagsdaueruntergrenze -> 5 Belagsdauermittelwert -> 9.4 Belagsdauerobergrenze -> 12

Fallpauschale D

* Gesamtpunkte -> 1.852 Tageskomponente -> 1.687 Leistungskomponente -> 165 Leistungszuschlag -> 0

* Durchschnittliche Tageskomponente -> 312 LK (Filter-/Split-MEL) -> 0 LK (Nicht-Filter-MEL) -> 165

* Belagsdaueruntergrenze -> 3 Belagsdauermittelwert -> 5.4 Belagsdauerobergrenze -> 7

HDG20.15 (Modell 2024)

Funktionelle Störungen psychischen Ursprungs

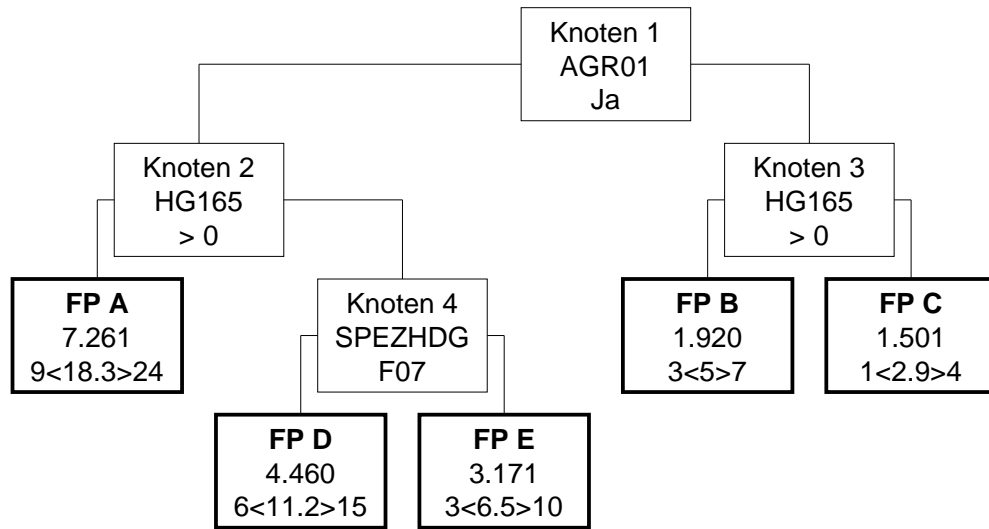

HDG20.15 (Modell 2025)

Funktionelle Störungen psychischen Ursprungs

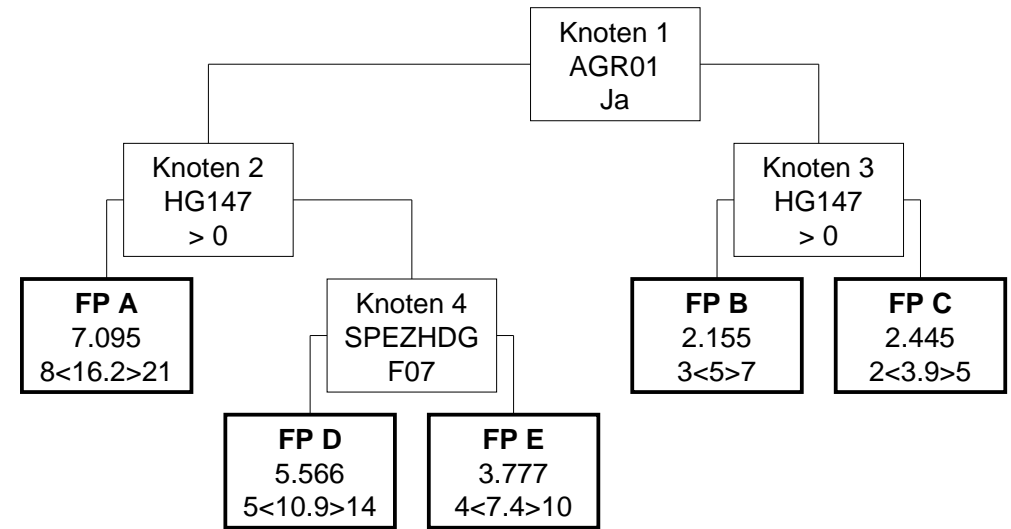

HDG20.15 (Modell 2024)

Funktionelle Störungen psychischen Ursprungs

Knoten 1

* Splitmerkmal für Knoten 2 -> Belagsdauer überwiegend auf genehmigten psychiatrischen Stationen der Stufe 01

* Splitbedingung für Knoten 2 -> Ja

Knoten 2

* Splitmerkmal für Fallpauschale A -> Hauptdiagnosen aus der Gruppe HG165

* Splitbedingung für Fallpauschale A -> >0

Knoten 3

* Splitmerkmal für Fallpauschale B -> Hauptdiagnosen aus der Gruppe HG165

* Splitbedingung für Fallpauschale B -> >0

Fallpauschale A

* LDFP -> 7.261 TK -> 7.167 LK -> 94 BD-Zuschlag (Min) -> 196 Leistungszuschlag -> 0

* Belagsdaueruntergrenze -> 9 Belagsdauermittelwert -> 18.3 Belagsdauerobergrenze -> 24

Knoten 4

* Splitmerkmal für Fallpauschale D -> Spezielle Hauptdiagnose (3-stellig)

* Splitbedingung für Fallpauschale D -> F07 Organische Persönlichkeitsstörung

Fallpauschale B

* LDFP -> 1.920 TK -> 1.788 LK -> 132 BD-Zuschlag (Min) -> 179 Leistungszuschlag -> 0

* Belagsdaueruntergrenze -> 3 Belagsdauermittelwert -> 5 Belagsdauerobergrenze -> 7

Fallpauschale C

* LDFP -> 1.501 TK -> 1.306 LK -> 195 BD-Zuschlag (Min) -> 225 Leistungszuschlag -> 0

* Belagsdaueruntergrenze -> 1 Belagsdauermittelwert -> 2.9 Belagsdauerobergrenze -> 4

Fallpauschale D

* LDFP -> 4.460 TK -> 4.295 LK -> 165 BD-Zuschlag (Min) -> 192 Leistungszuschlag -> 0

* Belagsdaueruntergrenze -> 6 Belagsdauermittelwert -> 11.2 Belagsdauerobergrenze -> 15

Fallpauschale E

* LDFP -> 3.171 TK -> 2.943 LK -> 228 BD-Zuschlag (Min) -> 226 Leistungszuschlag -> 0

* Belagsdaueruntergrenze -> 3 Belagsdauermittelwert -> 6.5 Belagsdauerobergrenze -> 10

HDG20.15 (Modell 2025)

Funktionelle Störungen psychischen Ursprungs

Knoten 1

* Splitmerkmal für Knoten 2 -> Belagsdauer überwiegend auf genehmigten psychiatrischen Stationen der Stufe 01

* Splitbedingung für Knoten 2 -> Ja

Knoten 2

* Splitmerkmal für Fallpauschale A -> Hauptdiagnosen aus der Gruppe HG147

* Splitbedingung für Fallpauschale A -> >0

Knoten 3

* Splitmerkmal für Fallpauschale B -> Hauptdiagnosen aus der Gruppe HG147

* Splitbedingung für Fallpauschale B -> >0

Fallpauschale A

* Gesamtpunkte -> 7.095 Tageskomponente -> 7.014 Leistungskomponente -> 81 Leistungszuschlag -> 0

* Durchschnittliche Tageskomponente -> 433 LK (Filter-/Split-MEL) -> 0 LK (Nicht-Filter-MEL) -> 81

* Belagsdaueruntergrenze -> 8 Belagsdauermittelwert -> 16.2 Belagsdauerobergrenze -> 21

Knoten 4

* Splitmerkmal für Fallpauschale D -> Spezielle Hauptdiagnose (3-stellig)

* Splitbedingung für Fallpauschale D -> F07 Organische Persönlichkeitsstörung

Fallpauschale B

* Gesamtpunkte -> 2.155 Tageskomponente -> 2.000 Leistungskomponente -> 155 Leistungszuschlag -> 0

* Durchschnittliche Tageskomponente -> 400 LK (Filter-/Split-MEL) -> 0 LK (Nicht-Filter-MEL) -> 155

* Belagsdaueruntergrenze -> 3 Belagsdauermittelwert -> 5 Belagsdauerobergrenze -> 7

Fallpauschale C

* Gesamtpunkte -> 2.445 Tageskomponente -> 1.995 Leistungskomponente -> 450 Leistungszuschlag -> 0

* Durchschnittliche Tageskomponente -> 512 LK (Filter-/Split-MEL) -> 0 LK (Nicht-Filter-MEL) -> 450

* Belagsdaueruntergrenze -> 2 Belagsdauermittelwert -> 3.9 Belagsdauerobergrenze -> 5

Fallpauschale D

* Gesamtpunkte -> 5.566 Tageskomponente -> 5.414 Leistungskomponente -> 152 Leistungszuschlag -> 0

* Durchschnittliche Tageskomponente -> 497 LK (Filter-/Split-MEL) -> 0 LK (Nicht-Filter-MEL) -> 152

* Belagsdaueruntergrenze -> 5 Belagsdauermittelwert -> 10.9 Belagsdauerobergrenze -> 14

Fallpauschale E

* Gesamtpunkte -> 3.777 Tageskomponente -> 3.691 Leistungskomponente -> 86 Leistungszuschlag -> 0

* Durchschnittliche Tageskomponente -> 499 LK (Filter-/Split-MEL) -> 0 LK (Nicht-Filter-MEL) -> 86

* Belagsdaueruntergrenze -> 4 Belagsdauermittelwert -> 7.4 Belagsdauerobergrenze -> 10

HDG20.16 (Modell 2024)

Spezielle emotionale Störungen des Kindes- und Jugendalters

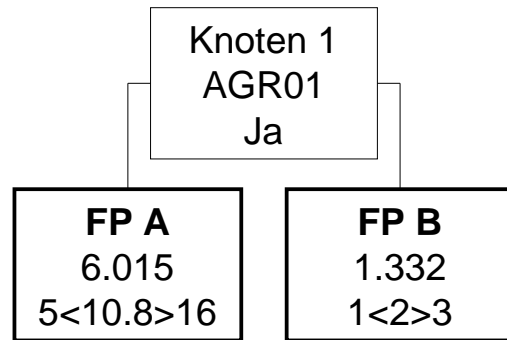

HDG20.16 (Modell 2025)

Spezielle emotionale Störungen des Kindes- und Jugendalters

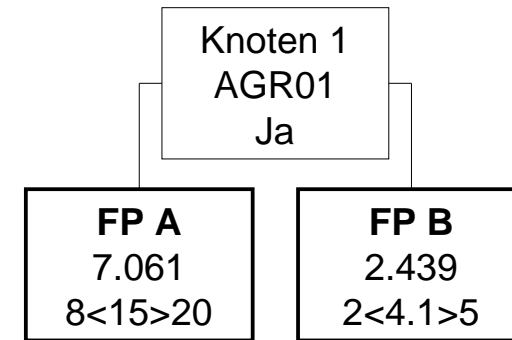

HDG20.16 (Modell 2024)

Spezielle emotionale Störungen des Kindes- und Jugendalters

Knoten 1

* Splitmerkmal für Fallpauschale A -> Belagsdauer überwiegend auf genehmigten psychiatrischen Stationen der Stufe 01

* Splitbedingung für Fallpauschale A -> Ja

Fallpauschale A

* LDFFP -> 6.015 TK -> 5.971 LK -> 44 BD-Zuschlag (Min) -> 276 Leistungszuschlag -> 0

* Belagsdaueruntergrenze -> 5 Belagsdauermitelwert -> 10.8 Belagsdauerobergrenze -> 16

Fallpauschale B

* LDFFP -> 1.332 TK -> 1.118 LK -> 214 BD-Zuschlag (Min) -> 280 Leistungszuschlag -> 0

* Belagsdaueruntergrenze -> 1 Belagsdauermitelwert -> 2 Belagsdauerobergrenze -> 3

HDG20.16 (Modell 2025)

Spezielle emotionale Störungen des Kindes- und Jugendalters

Knoten 1

* Splitmerkmal für Fallpauschale A -> Belagsdauer überwiegend auf genehmigten psychiatrischen Stationen der Stufe 01

* Splitbedingung für Fallpauschale A -> Ja

Fallpauschale A

* Gesamtpunkte -> 7.061 Tageskomponente -> 7.001 Leistungskomponente -> 60 Leistungszuschlag -> 0

* Durchschnittliche Tageskomponente -> 467 LK (Filter-/Split-MEL) -> 0 LK (Nicht-Filter-MEL) -> 60

* Belagsdaueruntergrenze -> 8 Belagsdauermitelwert -> 15 Belagsdauerobergrenze -> 20

Fallpauschale B

* Gesamtpunkte -> 2.439 Tageskomponente -> 2.302 Leistungskomponente -> 137 Leistungszuschlag -> 0

* Durchschnittliche Tageskomponente -> 561 LK (Filter-/Split-MEL) -> 0 LK (Nicht-Filter-MEL) -> 137

* Belagsdaueruntergrenze -> 2 Belagsdauermitelwert -> 4.1 Belagsdauerobergrenze -> 5

HDG20.17 (Modell 2024)

Oligophrenien

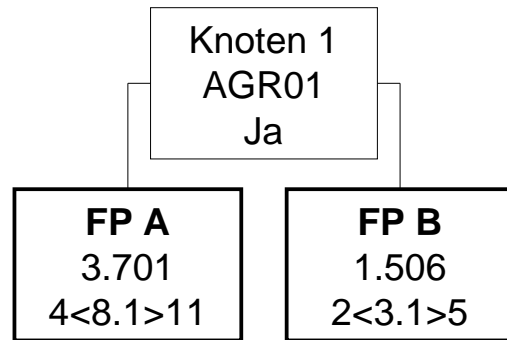

HDG20.17 (Modell 2025)

Oligophrenien

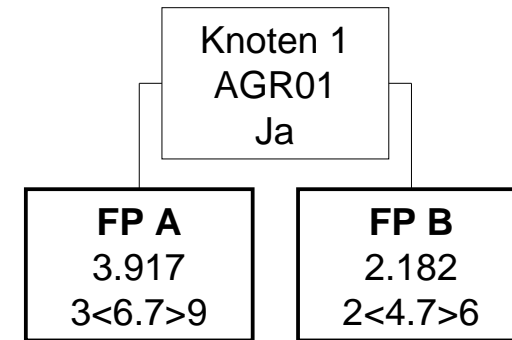

HDG20.17 (Modell 2024)

Oligophrenien

Knoten 1

* Splitmerkmal für Fallpauschale A -> Belagsdauer überwiegend auf genehmigten psychiatrischen Stationen der Stufe 01

* Splitbedingung für Fallpauschale A -> Ja

Fallpauschale A

* LDFFP -> 3.701 TK -> 3.660 LK -> 41 BD-Zuschlag (Min) -> 226 Leistungszuschlag -> 0

* Belagsdaueruntergrenze -> 4 Belagsdauermittelwert -> 8.1 Belagsdauerobergrenze -> 11

Fallpauschale B

* LDFFP -> 1.506 TK -> 1.365 LK -> 141 BD-Zuschlag (Min) -> 220 Leistungszuschlag -> 0

* Belagsdaueruntergrenze -> 2 Belagsdauermittelwert -> 3.1 Belagsdauerobergrenze -> 5

HDG20.17 (Modell 2025)

Oligophrenien

Knoten 1

* Splitmerkmal für Fallpauschale A -> Belagsdauer überwiegend auf genehmigten psychiatrischen Stationen der Stufe 01

* Splitbedingung für Fallpauschale A -> Ja

Fallpauschale A

* Gesamtpunkte -> 3.917 Tageskomponente -> 3.885 Leistungskomponente -> 32 Leistungszuschlag -> 0

* Durchschnittliche Tageskomponente -> 580 LK (Filter-/Split-MEL) -> 0 LK (Nicht-Filter-MEL) -> 32

* Belagsdaueruntergrenze -> 3 Belagsdauermittelwert -> 6.7 Belagsdauerobergrenze -> 9

Fallpauschale B

* Gesamtpunkte -> 2.182 Tageskomponente -> 2.092 Leistungskomponente -> 90 Leistungszuschlag -> 0

* Durchschnittliche Tageskomponente -> 445 LK (Filter-/Split-MEL) -> 0 LK (Nicht-Filter-MEL) -> 90

* Belagsdaueruntergrenze -> 2 Belagsdauermittelwert -> 4.7 Belagsdauerobergrenze -> 6

HDG21.01 (Modell 2024)

Vergiftungen

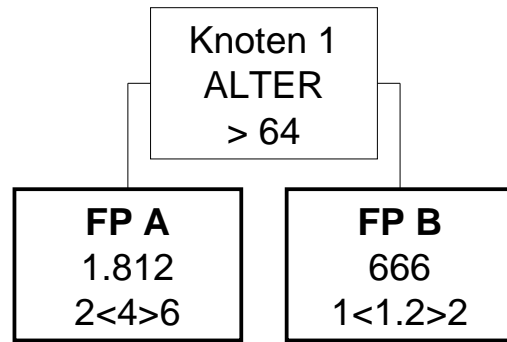

HDG21.01 (Modell 2025)

Vergiftungen

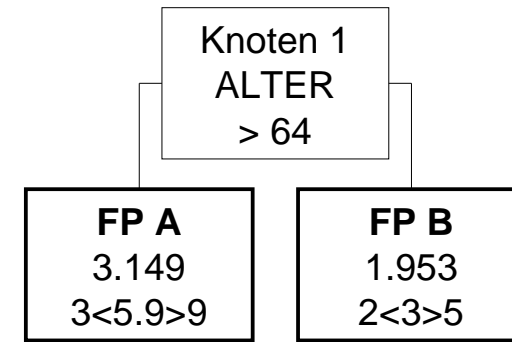

HDG21.01 (Modell 2024)

Vergiftungen

Knoten 1

* Splitmerkmal für Fallpauschale A -> Alter

* Splitbedingung für Fallpauschale A -> > 64

Fallpauschale A

* LDFP -> 1.812 TK -> 1.729 LK -> 83 BD-Zuschlag (Min) -> 216 Leistungszuschlag -> 0

* Belagsdaueruntergrenze -> 2 Belagsdauermittelwert -> 4 Belagsdauerobergrenze -> 6

Fallpauschale B

* LDFP -> 666 TK -> 639 LK -> 27 BD-Zuschlag (Min) -> 266 Leistungszuschlag -> 0

* Belagsdaueruntergrenze -> 1 Belagsdauermittelwert -> 1.2 Belagsdauerobergrenze -> 2

HDG21.01 (Modell 2025)

Vergiftungen

Knoten 1

* Splitmerkmal für Fallpauschale A -> Alter

* Splitbedingung für Fallpauschale A -> > 64

Fallpauschale A

* Gesamtpunkte -> 3.149 Tageskomponente -> 3.010 Leistungskomponente -> 139 Leistungszuschlag -> 0

* Durchschnittliche Tageskomponente -> 510 LK (Filter-/Split-MEL) -> 0 LK (Nicht-Filter-MEL) -> 139

* Belagsdaueruntergrenze -> 3 Belagsdauermittelwert -> 5.9 Belagsdauerobergrenze -> 9

Fallpauschale B

* Gesamtpunkte -> 1.953 Tageskomponente -> 1.845 Leistungskomponente -> 108 Leistungszuschlag -> 0

* Durchschnittliche Tageskomponente -> 615 LK (Filter-/Split-MEL) -> 0 LK (Nicht-Filter-MEL) -> 108

* Belagsdaueruntergrenze -> 2 Belagsdauermittelwert -> 3 Belagsdauerobergrenze -> 5

HDG21.03 (Modell 2024)

Toxische Wirkungen exogener Noxen

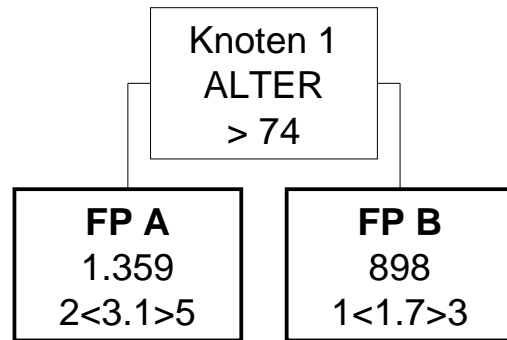

HDG21.03 (Modell 2025)

Toxische Wirkungen exogener Noxen

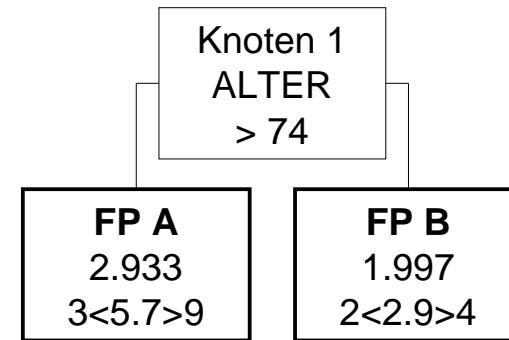

HDG21.03 (Modell 2024)

Toxische Wirkungen exogener Noxen

Knoten 1

* Splitmerkmal für Fallpauschale A -> Alter

* Splitbedingung für Fallpauschale A -> > 74

Fallpauschale A

* LDFFP -> 1.359 TK -> 1.309 LK -> 50 BD-Zuschlag (Min) -> 211 Leistungszuschlag -> 0

* Belagsdaueruntergrenze -> 2 Belagsdauermittelwert -> 3.1 Belagsdauerobergrenze -> 5

Fallpauschale B

* LDFFP -> 898 TK -> 883 LK -> 15 BD-Zuschlag (Min) -> 260 Leistungszuschlag -> 0

* Belagsdaueruntergrenze -> 1 Belagsdauermittelwert -> 1.7 Belagsdauerobergrenze -> 3

HDG21.03 (Modell 2025)

Toxische Wirkungen exogener Noxen

Knoten 1

* Splitmerkmal für Fallpauschale A -> Alter

* Splitbedingung für Fallpauschale A -> > 74

Fallpauschale A

* Gesamtpunkte -> 2.933 Tageskomponente -> 2.808 Leistungskomponente -> 125 Leistungszuschlag -> 0

* Durchschnittliche Tageskomponente -> 493 LK (Filter-/Split-MEL) -> 0 LK (Nicht-Filter-MEL) -> 125

* Belagsdaueruntergrenze -> 3 Belagsdauermittelwert -> 5.7 Belagsdauerobergrenze -> 9

Fallpauschale B

* Gesamtpunkte -> 1.997 Tageskomponente -> 1.933 Leistungskomponente -> 64 Leistungszuschlag -> 0

* Durchschnittliche Tageskomponente -> 667 LK (Filter-/Split-MEL) -> 0 LK (Nicht-Filter-MEL) -> 64

* Belagsdaueruntergrenze -> 2 Belagsdauermittelwert -> 2.9 Belagsdauerobergrenze -> 4

HDG22.01 (Modell 2024)

Schwerwiegende akute Zustände und Komplikationen

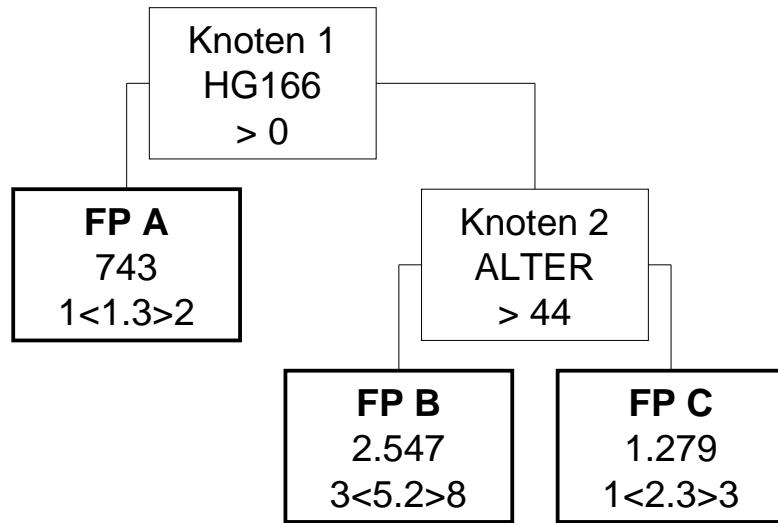

HDG22.01 (Modell 2025)

Schwerwiegende akute Zustände und Komplikationen

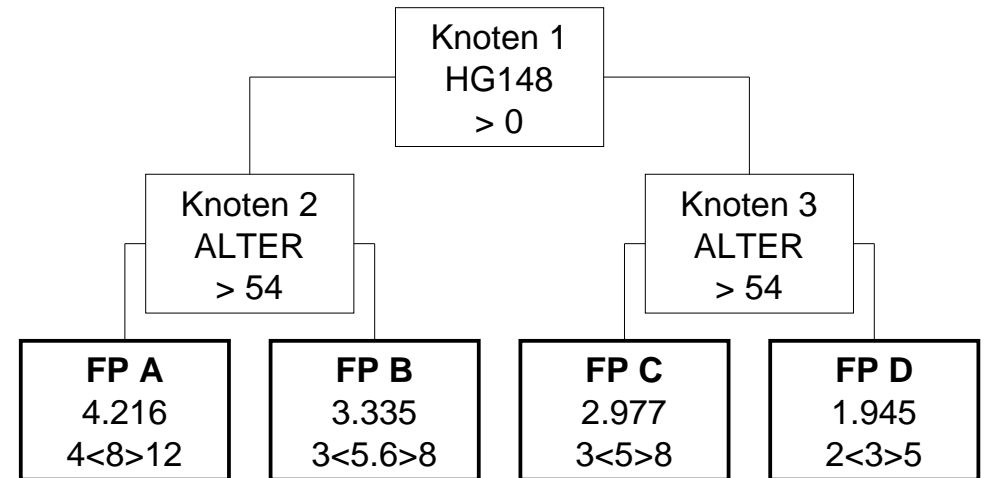

HDG22.01 (Modell 2024)

Schwerwiegende akute Zustände und Komplikationen

Knoten 1

* Splitmerkmal für Fallpauschale A -> Hauptdiagnosen aus der Gruppe HG166

* Splitbedingung für Fallpauschale A -> >0

Fallpauschale A

* LDFP -> 743 TK -> 620 LK -> 123 BD-Zuschlag (Min) -> 238 Leistungszuschlag -> 0

* Belagsdaueruntergrenze -> 1 Belagsdauermittelwert -> 1.3 Belagsdauerobergrenze -> 2

Knoten 2

* Splitmerkmal für Fallpauschale B -> Alter

* Splitbedingung für Fallpauschale B -> > 44

Fallpauschale B

* LDFP -> 2.547 TK -> 2.435 LK -> 112 BD-Zuschlag (Min) -> 234 Leistungszuschlag -> 0

* Belagsdaueruntergrenze -> 3 Belagsdauermittelwert -> 5.2 Belagsdauerobergrenze -> 8

Fallpauschale C

* LDFP -> 1.279 TK -> 1.247 LK -> 32 BD-Zuschlag (Min) -> 271 Leistungszuschlag -> 0

* Belagsdaueruntergrenze -> 1 Belagsdauermittelwert -> 2.3 Belagsdauerobergrenze -> 3

HDG22.01 (Modell 2025)

Schwerwiegende akute Zustände und Komplikationen

Knoten 1

* Splitmerkmal für Knoten 2 -> Hauptdiagnosen aus der Gruppe HG148

* Splitbedingung für Knoten 2 -> >0

Knoten 2

* Splitmerkmal für Fallpauschale A -> Alter

* Splitbedingung für Fallpauschale A -> > 54

Knoten 3

* Splitmerkmal für Fallpauschale C -> Alter

* Splitbedingung für Fallpauschale C -> > 54

Fallpauschale A

* Gesamtpunkte -> 4.216 Tageskomponente -> 4.003 Leistungskomponente -> 213 Leistungszuschlag -> 0

* Durchschnittliche Tageskomponente -> 500 LK (Filter-/Split-MEL) -> 0 LK (Nicht-Filter-MEL) -> 213

* Belagsdaueruntergrenze -> 4 Belagsdauermittelwert -> 8 Belagsdauerobergrenze -> 12

Fallpauschale B

* Gesamtpunkte -> 3.335 Tageskomponente -> 3.152 Leistungskomponente -> 183 Leistungszuschlag -> 0

* Durchschnittliche Tageskomponente -> 563 LK (Filter-/Split-MEL) -> 0 LK (Nicht-Filter-MEL) -> 183

* Belagsdaueruntergrenze -> 3 Belagsdauermittelwert -> 5.6 Belagsdauerobergrenze -> 8

Fallpauschale C

* Gesamtpunkte -> 2.977 Tageskomponente -> 2.785 Leistungskomponente -> 192 Leistungszuschlag -> 0

* Durchschnittliche Tageskomponente -> 557 LK (Filter-/Split-MEL) -> 0 LK (Nicht-Filter-MEL) -> 192

* Belagsdaueruntergrenze -> 3 Belagsdauermittelwert -> 5 Belagsdauerobergrenze -> 8

Fallpauschale D

* Gesamtpunkte -> 1.945 Tageskomponente -> 1.871 Leistungskomponente -> 74 Leistungszuschlag -> 0

* Durchschnittliche Tageskomponente -> 624 LK (Filter-/Split-MEL) -> 0 LK (Nicht-Filter-MEL) -> 74

* Belagsdaueruntergrenze -> 2 Belagsdauermittelwert -> 3 Belagsdauerobergrenze -> 5

HDG22.03 (Modell 2024)

Tod und Todesursachen

FP A

501

1<1>1

HDG22.03 (Modell 2025)

Tod und Todesursachen

FP A

910

1<1>1

HDG22.03 (Modell 2024)

Tod und Todesursachen

Fallpauschale A

* LDFP -> 501 TK -> 490 LK -> 11 BD-Zuschlag (Min) -> 245 Leistungszuschlag -> 0

* Belagsdaueruntergrenze -> 1 Belagsdauermittelwert -> 1 Belagsdauerobergrenze -> 1

HDG22.03 (Modell 2025)

Tod und Todesursachen

Fallpauschale A

* Gesamtpunkte -> 910 Tageskomponente -> 563 Leistungskomponente -> 347 Leistungszuschlag -> 0

* Durchschnittliche Tageskomponente -> 563 LK (Filter-/Split-MEL) -> 0 LK (Nicht-Filter-MEL) -> 347

* Belagsdaueruntergrenze -> 1 Belagsdauermittelwert -> 1 Belagsdauerobergrenze -> 1

HDG22.04 (Modell 2024)

Komplikationen nach Verletzungen und chirurgischen Eingriffen

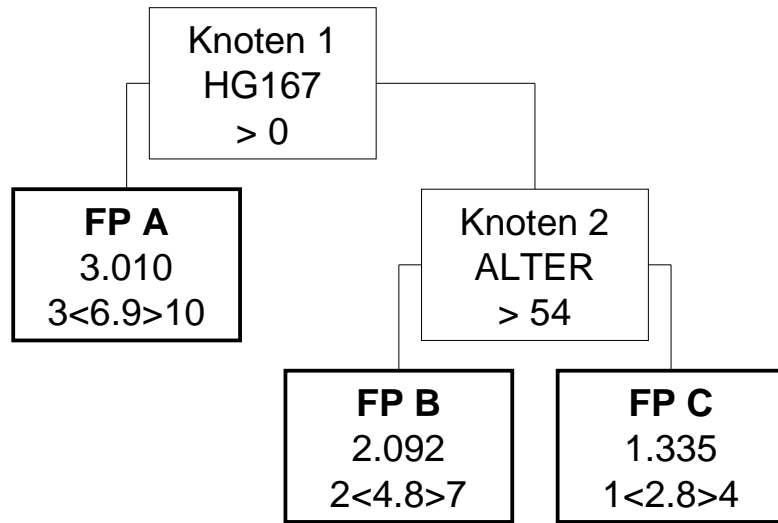

HDG22.04 (Modell 2025)

Komplikationen nach Verletzungen und chirurgischen Eingriffen

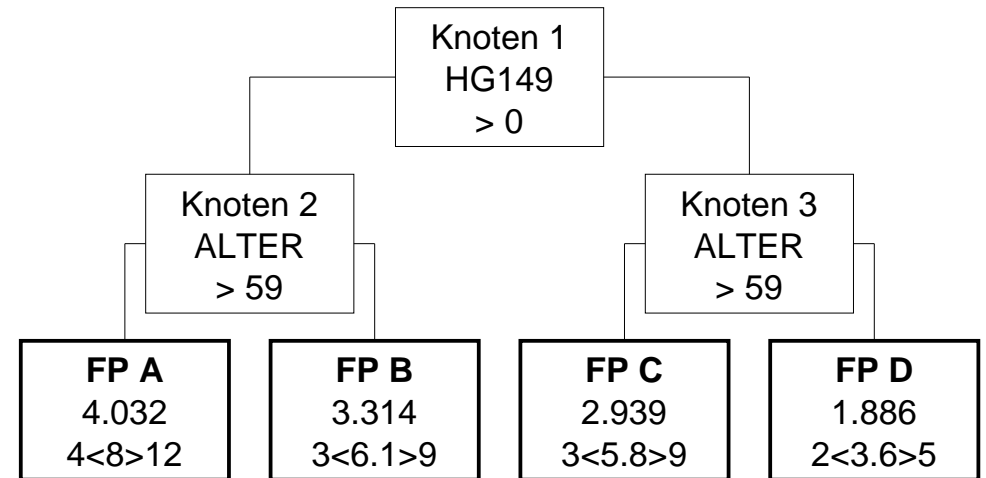

HDG22.04 (Modell 2024)

Komplikationen nach Verletzungen und chirurgischen Eingriffen

Knoten 1

* Splitmerkmal für Fallpauschale A -> Hauptdiagnosen aus der Gruppe HG167

* Splitbedingung für Fallpauschale A -> >0

Fallpauschale A

* LDFP -> 3.010 TK -> 2.911 LK -> 99 BD-Zuschlag (Min) -> 211 Leistungszuschlag -> 0

* Belagsdaueruntergrenze -> 3 Belagsdauermittelwert -> 6.9 Belagsdauerobergrenze -> 10

Knoten 2

* Splitmerkmal für Fallpauschale B -> Alter

* Splitbedingung für Fallpauschale B -> > 54

Fallpauschale B

* LDFP -> 2.092 TK -> 2.025 LK -> 67 BD-Zuschlag (Min) -> 211 Leistungszuschlag -> 0

* Belagsdaueruntergrenze -> 2 Belagsdauermittelwert -> 4.8 Belagsdauerobergrenze -> 7

Fallpauschale C

* LDFP -> 1.335 TK -> 1.306 LK -> 29 BD-Zuschlag (Min) -> 233 Leistungszuschlag -> 0

* Belagsdaueruntergrenze -> 1 Belagsdauermittelwert -> 2.8 Belagsdauerobergrenze -> 4

HDG22.04 (Modell 2025)

Komplikationen nach Verletzungen und chirurgischen Eingriffen

Knoten 1

* Splitmerkmal für Knoten 2 -> Hauptdiagnosen aus der Gruppe HG149

* Splitbedingung für Knoten 2 -> >0

Knoten 2

* Splitmerkmal für Fallpauschale A -> Alter

* Splitbedingung für Fallpauschale A -> > 59

Knoten 3

* Splitmerkmal für Fallpauschale C -> Alter

* Splitbedingung für Fallpauschale C -> > 59

Fallpauschale A

* Gesamtpunkte -> 4.032 Tageskomponente -> 3.894 Leistungskomponente -> 138 Leistungszuschlag -> 0

* Durchschnittliche Tageskomponente -> 487 LK (Filter-/Split-MEL) -> 0 LK (Nicht-Filter-MEL) -> 138

* Belagsdaueruntergrenze -> 4 Belagsdauermittelwert -> 8 Belagsdauerobergrenze -> 12

Fallpauschale B

* Gesamtpunkte -> 3.314 Tageskomponente -> 3.177 Leistungskomponente -> 137 Leistungszuschlag -> 0

* Durchschnittliche Tageskomponente -> 521 LK (Filter-/Split-MEL) -> 0 LK (Nicht-Filter-MEL) -> 137

* Belagsdaueruntergrenze -> 3 Belagsdauermittelwert -> 6.1 Belagsdauerobergrenze -> 9

Fallpauschale C

* Gesamtpunkte -> 2.939 Tageskomponente -> 2.832 Leistungskomponente -> 107 Leistungszuschlag -> 0

* Durchschnittliche Tageskomponente -> 488 LK (Filter-/Split-MEL) -> 0 LK (Nicht-Filter-MEL) -> 107

* Belagsdaueruntergrenze -> 3 Belagsdauermittelwert -> 5.8 Belagsdauerobergrenze -> 9

Fallpauschale D

* Gesamtpunkte -> 1.886 Tageskomponente -> 1.827 Leistungskomponente -> 59 Leistungszuschlag -> 0

* Durchschnittliche Tageskomponente -> 508 LK (Filter-/Split-MEL) -> 0 LK (Nicht-Filter-MEL) -> 59

* Belagsdaueruntergrenze -> 2 Belagsdauermittelwert -> 3.6 Belagsdauerobergrenze -> 5

HDG22.05 (Modell 2024)

Schädigungen durch äußere Einflüsse

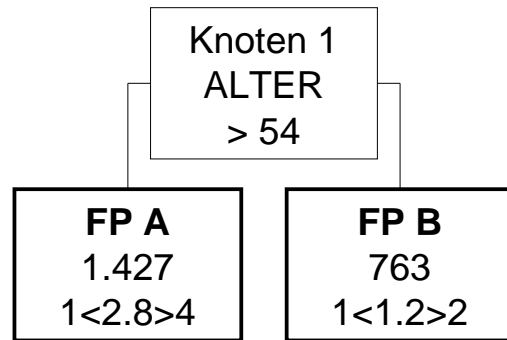

HDG22.05 (Modell 2025)

Schädigungen durch äußere Einflüsse

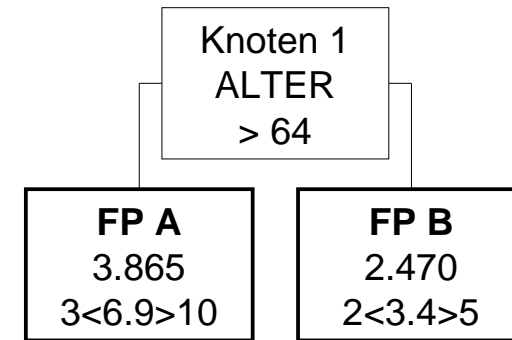

HDG22.05 (Modell 2024)

Schädigungen durch äußere Einflüsse

Knoten 1

* Splitmerkmal für Fallpauschale A -> Alter

* Splitbedingung für Fallpauschale A -> > 54

Fallpauschale A

* LDFP -> 1.427 TK -> 1.326 LK -> 101 BD-Zuschlag (Min) -> 237 Leistungszuschlag -> 0

* Belagsdaueruntergrenze -> 1 Belagsdauermittelwert -> 2.8 Belagsdauerobergrenze -> 4

Fallpauschale B

* LDFP -> 763 TK -> 734 LK -> 29 BD-Zuschlag (Min) -> 306 Leistungszuschlag -> 0

* Belagsdaueruntergrenze -> 1 Belagsdauermittelwert -> 1.2 Belagsdauerobergrenze -> 2

HDG22.05 (Modell 2025)

Schädigungen durch äußere Einflüsse

Knoten 1

* Splitmerkmal für Fallpauschale A -> Alter

* Splitbedingung für Fallpauschale A -> > 64

Fallpauschale A

* Gesamtpunkte -> 3.865 Tageskomponente -> 3.465 Leistungskomponente -> 400 Leistungszuschlag -> 0

* Durchschnittliche Tageskomponente -> 502 LK (Filter-/Split-MEL) -> 0 LK (Nicht-Filter-MEL) -> 400

* Belagsdaueruntergrenze -> 3 Belagsdauermittelwert -> 6.9 Belagsdauerobergrenze -> 10

Fallpauschale B

* Gesamtpunkte -> 2.470 Tageskomponente -> 2.281 Leistungskomponente -> 189 Leistungszuschlag -> 0

* Durchschnittliche Tageskomponente -> 671 LK (Filter-/Split-MEL) -> 0 LK (Nicht-Filter-MEL) -> 189

* Belagsdaueruntergrenze -> 2 Belagsdauermittelwert -> 3.4 Belagsdauerobergrenze -> 5

HDG23.02 (Modell 2024)

Verdacht auf Neoplasie

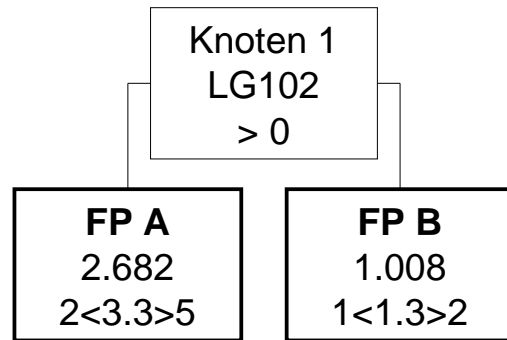

HDG23.02 (Modell 2025)

Verdacht auf Neoplasie

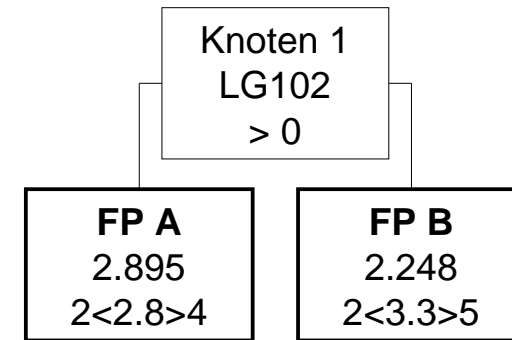

HDG23.02 (Modell 2024)

Verdacht auf Neoplasie

Knoten 1

* Splitmerkmal für Fallpauschale A -> Medizinische Einzelleistungen (MEL) aus der Gruppe LG102

* Splitbedingung für Fallpauschale A -> >0

Fallpauschale A

* LDFP -> 2.682 TK -> 1.695 LK -> 987 BD-Zuschlag (Min) -> 257 Leistungszuschlag -> 0

* Belagsdaueruntergrenze -> 2 Belagsdauermittelwert -> 3.3 Belagsdauerobergrenze -> 5

Fallpauschale B

* LDFP -> 1.008 TK -> 624 LK -> 384 BD-Zuschlag (Min) -> 240 Leistungszuschlag -> 0

* Belagsdaueruntergrenze -> 1 Belagsdauermittelwert -> 1.3 Belagsdauerobergrenze -> 2

HDG23.02 (Modell 2025)

Verdacht auf Neoplasie

Knoten 1

* Splitmerkmal für Fallpauschale A -> Medizinische Einzelleistungen (MEL) aus der Gruppe LG102

* Splitbedingung für Fallpauschale A -> >0

Fallpauschale A

* Gesamtpunkte -> 2.895 Tageskomponente -> 1.617 Leistungskomponente -> 1.278 Leistungszuschlag -> 0

* Durchschnittliche Tageskomponente -> 578 LK (Filter-/Split-MEL) -> 1.053 LK (Nicht-Filter-MEL) -> 225

* Belagsdaueruntergrenze -> 2 Belagsdauermittelwert -> 2.8 Belagsdauerobergrenze -> 4

Fallpauschale B

* Gesamtpunkte -> 2.248 Tageskomponente -> 1.787 Leistungskomponente -> 461 Leistungszuschlag -> 0

* Durchschnittliche Tageskomponente -> 542 LK (Filter-/Split-MEL) -> 0 LK (Nicht-Filter-MEL) -> 461

* Belagsdaueruntergrenze -> 2 Belagsdauermittelwert -> 3.3 Belagsdauerobergrenze -> 5

HDG23.03 (Modell 2024)

Andere Faktoren zur Inanspruchnahme des Gesundheitswesens

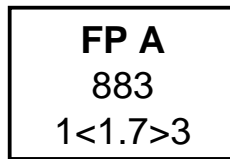

HDG23.03 (Modell 2025)

Andere Faktoren zur Inanspruchnahme des Gesundheitswesens

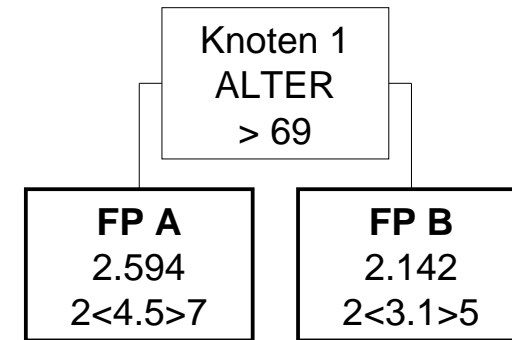

HDG23.03 (Modell 2024)

Andere Faktoren zur Inanspruchnahme des Gesundheitswesens

Fallpauschale A

* LDFP -> 883 TK -> 760 LK -> 123 BD-Zuschlag (Min) -> 224 Leistungszuschlag -> 0

* Belagsdaueruntergrenze -> 1 Belagsdauermittelwert -> 1.7 Belagsdauerobergrenze -> 3

HDG23.03 (Modell 2025)

Andere Faktoren zur Inanspruchnahme des Gesundheitswesens

Knoten 1

* Splitmerkmal für Fallpauschale A -> Alter

* Splitbedingung für Fallpauschale A -> > 69

Fallpauschale A

* Gesamtpunkte -> 2.594 Tageskomponente -> 2.332 Leistungskomponente -> 262 Leistungszuschlag -> 0

* Durchschnittliche Tageskomponente -> 518 LK (Filter-/Split-MEL) -> 0 LK (Nicht-Filter-MEL) -> 262

* Belagsdaueruntergrenze -> 2 Belagsdauermittelwert -> 4.5 Belagsdauerobergrenze -> 7

Fallpauschale B

* Gesamtpunkte -> 2.142 Tageskomponente -> 1.920 Leistungskomponente -> 222 Leistungszuschlag -> 0

* Durchschnittliche Tageskomponente -> 619 LK (Filter-/Split-MEL) -> 0 LK (Nicht-Filter-MEL) -> 222

* Belagsdaueruntergrenze -> 2 Belagsdauermittelwert -> 3.1 Belagsdauerobergrenze -> 5

HDG24.01 (Modell 2024)

Chromosomenanomalien

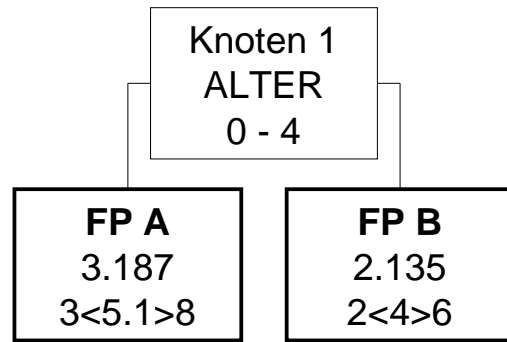

HDG24.01 (Modell 2025)

Chromosomenanomalien

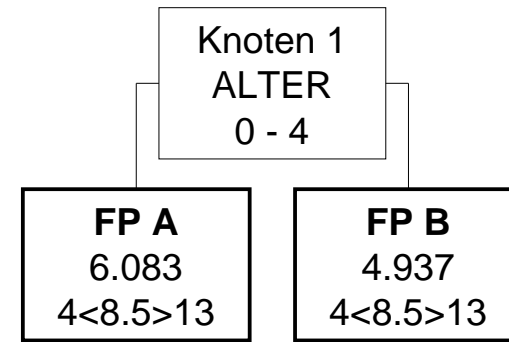

HDG24.01 (Modell 2024)

Chromosomenanomalien

Knoten 1

* Splitmerkmal für Fallpauschale A -> Alter

* Splitbedingung für Fallpauschale A -> 0 - 4

Fallpauschale A

* LDFP -> 3.187 TK -> 3.106 LK -> 81 BD-Zuschlag (Min) -> 305 Leistungszuschlag -> 0

* Belagsdaueruntergrenze -> 3 Belagsdauermittelwert -> 5.1 Belagsdauerobergrenze -> 8

Fallpauschale B

* LDFP -> 2.135 TK -> 1.977 LK -> 158 BD-Zuschlag (Min) -> 247 Leistungszuschlag -> 0

* Belagsdaueruntergrenze -> 2 Belagsdauermittelwert -> 4 Belagsdauerobergrenze -> 6

HDG24.01 (Modell 2025)

Chromosomenanomalien

Knoten 1

* Splitmerkmal für Fallpauschale A -> Alter

* Splitbedingung für Fallpauschale A -> 0 - 4

Fallpauschale A

* Gesamtpunkte -> 6.083 Tageskomponente -> 5.931 Leistungskomponente -> 152 Leistungszuschlag -> 0

* Durchschnittliche Tageskomponente -> 698 LK (Filter-/Split-MEL) -> 0 LK (Nicht-Filter-MEL) -> 152

* Belagsdaueruntergrenze -> 4 Belagsdauermittelwert -> 8.5 Belagsdauerobergrenze -> 13

Fallpauschale B

* Gesamtpunkte -> 4.937 Tageskomponente -> 4.790 Leistungskomponente -> 147 Leistungszuschlag -> 0

* Durchschnittliche Tageskomponente -> 564 LK (Filter-/Split-MEL) -> 0 LK (Nicht-Filter-MEL) -> 147

* Belagsdaueruntergrenze -> 4 Belagsdauermittelwert -> 8.5 Belagsdauerobergrenze -> 13

HDG24.02 (Modell 2024)

Andere kongenitale Anomalien

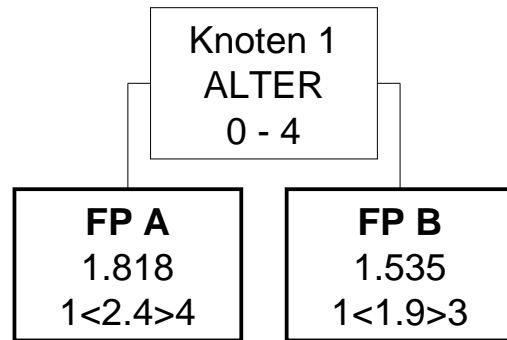

HDG24.02 (Modell 2025)

Andere kongenitale Anomalien

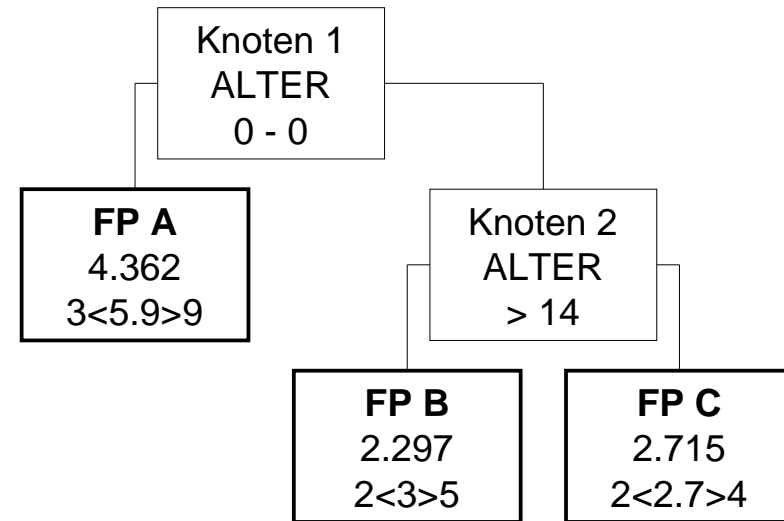

HDG24.02 (Modell 2024)

Andere kongenitale Anomalien

Knoten 1

* Splitmerkmal für Fallpauschale A -> Alter

* Splitbedingung für Fallpauschale A -> 0 - 4

Fallpauschale A

* LDFP -> 1.818 TK -> 1.619 LK -> 199 BD-Zuschlag (Min) -> 337 Leistungszuschlag -> 0

* Belagsdaueruntergrenze -> 1 Belagsdauermittelwert -> 2.4 Belagsdauerobergrenze -> 4

Fallpauschale B

* LDFP -> 1.535 TK -> 1.094 LK -> 441 BD-Zuschlag (Min) -> 288 Leistungszuschlag -> 0

* Belagsdaueruntergrenze -> 1 Belagsdauermittelwert -> 1.9 Belagsdauerobergrenze -> 3

HDG24.02 (Modell 2025)

Andere kongenitale Anomalien

Knoten 1

* Splitmerkmal für Fallpauschale A -> Alter

* Splitbedingung für Fallpauschale A -> 0 - 0

Fallpauschale A

* Gesamtpunkte -> 4.362 Tageskomponente -> 4.176 Leistungskomponente -> 186 Leistungszuschlag -> 0

* Durchschnittliche Tageskomponente -> 708 LK (Filter-/Split-MEL) -> 0 LK (Nicht-Filter-MEL) -> 186

* Belagsdaueruntergrenze -> 3 Belagsdauermittelwert -> 5.9 Belagsdauerobergrenze -> 9

Knoten 2

* Splitmerkmal für Fallpauschale B -> Alter

* Splitbedingung für Fallpauschale B -> > 14

Fallpauschale B

* Gesamtpunkte -> 2.297 Tageskomponente -> 1.740 Leistungskomponente -> 557 Leistungszuschlag -> 0

* Durchschnittliche Tageskomponente -> 580 LK (Filter-/Split-MEL) -> 0 LK (Nicht-Filter-MEL) -> 557

* Belagsdaueruntergrenze -> 2 Belagsdauermittelwert -> 3 Belagsdauerobergrenze -> 5

Fallpauschale C

* Gesamtpunkte -> 2.715 Tageskomponente -> 2.362 Leistungskomponente -> 353 Leistungszuschlag -> 0

* Durchschnittliche Tageskomponente -> 875 LK (Filter-/Split-MEL) -> 0 LK (Nicht-Filter-MEL) -> 353

* Belagsdaueruntergrenze -> 2 Belagsdauermittelwert -> 2.7 Belagsdauerobergrenze -> 4

HDG24.03 (Modell 2024)

Sonstige unspezifische Befunde

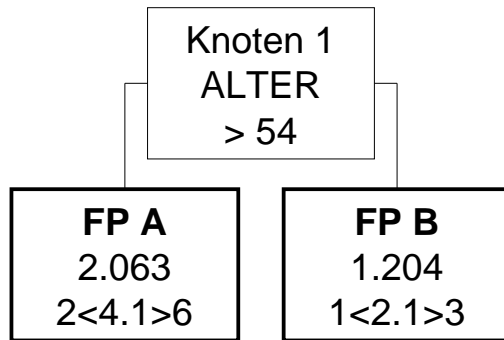

HDG24.03 (Modell 2025)

Sonstige unspezifische Befunde

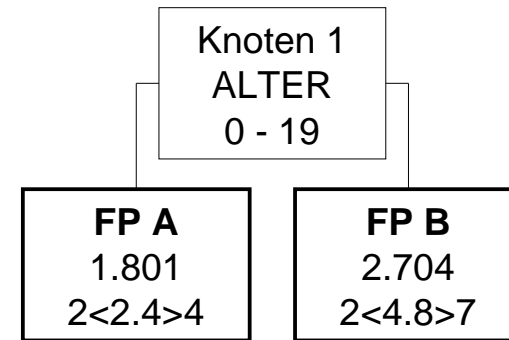

HDG24.03 (Modell 2024)

Sonstige unspezifische Befunde

Knoten 1

* Splitmerkmal für Fallpauschale A -> Alter

* Splitbedingung für Fallpauschale A -> > 54

Fallpauschale A

* LDFP -> 2.063 TK -> 1.972 LK -> 91 BD-Zuschlag (Min) -> 240 Leistungszuschlag -> 0

* Belagsdaueruntergrenze -> 2 Belagsdauermittelwert -> 4.1 Belagsdauerobergrenze -> 6

Fallpauschale B

* LDFP -> 1.204 TK -> 1.122 LK -> 82 BD-Zuschlag (Min) -> 267 Leistungszuschlag -> 0

* Belagsdaueruntergrenze -> 1 Belagsdauermittelwert -> 2.1 Belagsdauerobergrenze -> 3

HDG24.03 (Modell 2025)

Sonstige unspezifische Befunde

Knoten 1

* Splitmerkmal für Fallpauschale A -> Alter

* Splitbedingung für Fallpauschale A -> 0 - 19

Fallpauschale A

* Gesamtpunkte -> 1.801 Tageskomponente -> 1.694 Leistungskomponente -> 107 Leistungszuschlag -> 0

* Durchschnittliche Tageskomponente -> 706 LK (Filter-/Split-MEL) -> 0 LK (Nicht-Filter-MEL) -> 107

* Belagsdaueruntergrenze -> 2 Belagsdauermittelwert -> 2.4 Belagsdauerobergrenze -> 4

Fallpauschale B

* Gesamtpunkte -> 2.704 Tageskomponente -> 2.585 Leistungskomponente -> 119 Leistungszuschlag -> 0

* Durchschnittliche Tageskomponente -> 539 LK (Filter-/Split-MEL) -> 0 LK (Nicht-Filter-MEL) -> 119

* Belagsdaueruntergrenze -> 2 Belagsdauermittelwert -> 4.8 Belagsdauerobergrenze -> 7

MEL01.01 (Modell 2024)

Eingriffe an der Schädeldecke

FP A
11.013
5<17>26

MEL01.01 (Modell 2025)

Eingriffe an der Schädeldecke

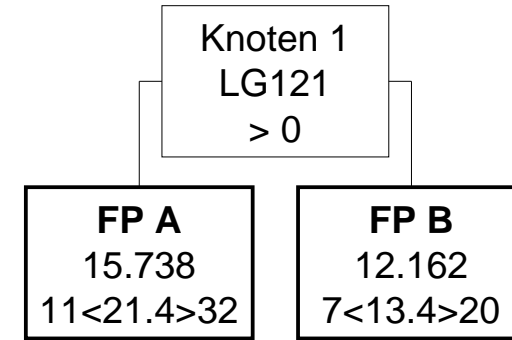

MEL01.01 (Modell 2024)

Eingriffe an der Schädeldecke

Fallpauschale A

* LDFP -> 11.013 TK -> 7.940 LK -> 3.073 BD-Zuschlag (Min) -> 234 Leistungszuschlag -> 1.156

* Belagsdaueruntergrenze -> 5 Belagsdauermittelwert -> 17 Belagsdauerobergrenze -> 26

MEL01.01 (Modell 2025)

Eingriffe an der Schädeldecke

Knoten 1

* Splitmerkmal für Fallpauschale A -> Medizinische Einzelleistungen (MEL) aus der Gruppe LG121

* Splitbedingung für Fallpauschale A -> >0

Fallpauschale A

* Gesamtpunkte -> 15.738 Tageskomponente -> 12.963 Leistungskomponente -> 2.775 Leistungszuschlag -> 1.021

* Durchschnittliche Tageskomponente -> 606 LK (Filter-/Split-MEL) -> 1.314 LK (Nicht-Filter-MEL) -> 1.461

* Belagsdaueruntergrenze -> 11 Belagsdauermittelwert -> 21.4 Belagsdauerobergrenze -> 32

Fallpauschale B

* Gesamtpunkte -> 12.162 Tageskomponente -> 8.207 Leistungskomponente -> 3.955 Leistungszuschlag -> 2.086

* Durchschnittliche Tageskomponente -> 612 LK (Filter-/Split-MEL) -> 3.127 LK (Nicht-Filter-MEL) -> 828

* Belagsdaueruntergrenze -> 7 Belagsdauermittelwert -> 13.4 Belagsdauerobergrenze -> 20

MEL01.02 (Modell 2024)

Eingriffe am Gehirnschädel und oberflächliche intrakranielle Eingriffe, stereotaktische Eingriffe

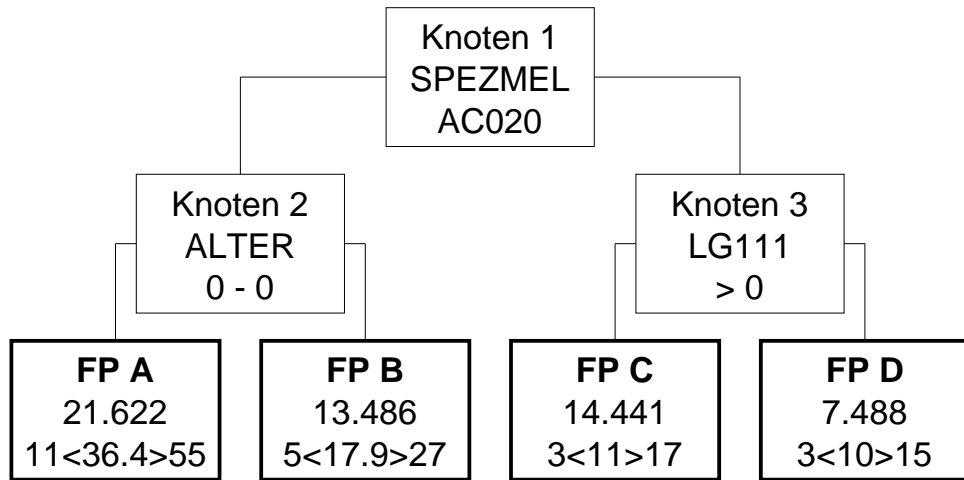

MEL01.02 (Modell 2025)

Eingriffe am Gehirnschädel und oberflächliche intrakranielle Eingriffe, stereotaktische Eingriffe

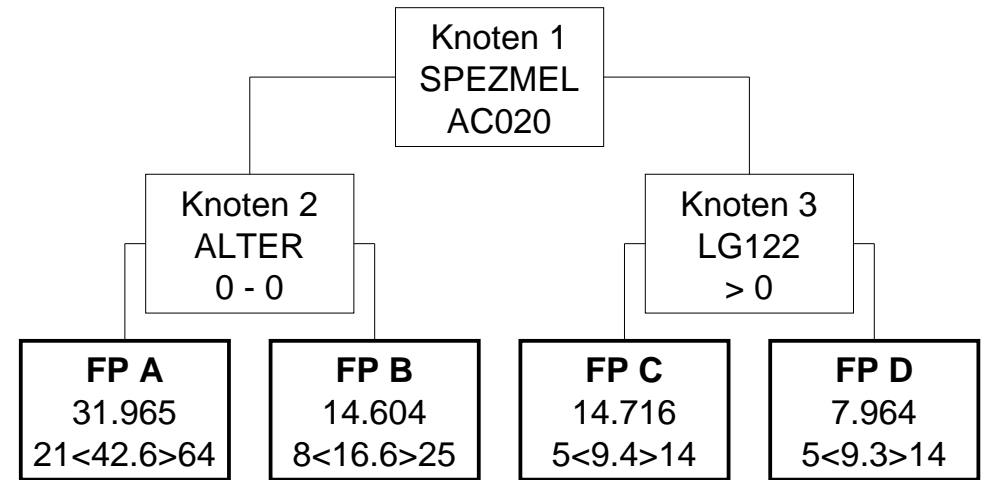

MEL01.02 (Modell 2024)

Eingriffe am Gehirnschädel und oberflächliche intrakranielle Eingriffe, stereotaktische Eingriffe

Knoten 1

* Splitmerkmal für Knoten 2 -> Spezielle medizinische Einzelleistung

* Splitbedingung für Knoten 2 -> AC020 Anlage eines Ventrikelschunts (LE=je Sitzung)

Knoten 2

* Splitmerkmal für Fallpauschale A -> Alter

* Splitbedingung für Fallpauschale A -> 0 - 0

Knoten 3

* Splitmerkmal für Fallpauschale C -> Medizinische Einzelleistungen (MEL) aus der Gruppe LG111

* Splitbedingung für Fallpauschale C -> >0

Fallpauschale A

* LDFP -> 21.622 TK -> 18.334 LK -> 3.288 BD-Zuschlag (Min) -> 252 Leistungszuschlag -> 1.943

* Belagsdaueruntergrenze -> 11 Belagsdauermitelwert -> 36.4 Belagsdauerobergrenze -> 55

Fallpauschale B

* LDFP -> 13.486 TK -> 9.388 LK -> 4.098 BD-Zuschlag (Min) -> 262 Leistungszuschlag -> 2.126

* Belagsdaueruntergrenze -> 5 Belagsdauermitelwert -> 17.9 Belagsdauerobergrenze -> 27

Fallpauschale C

* LDFP -> 14.441 TK -> 5.070 LK -> 9.371 BD-Zuschlag (Min) -> 230 Leistungszuschlag -> 6.964

* Belagsdaueruntergrenze -> 3 Belagsdauermitelwert -> 11 Belagsdauerobergrenze -> 17

Fallpauschale D

* LDFP -> 7.488 TK -> 4.725 LK -> 2.763 BD-Zuschlag (Min) -> 236 Leistungszuschlag -> 1.227

* Belagsdaueruntergrenze -> 3 Belagsdauermitelwert -> 10 Belagsdauerobergrenze -> 15

MEL01.02 (Modell 2025)

Eingriffe am Gehirnschädel und oberflächliche intrakranielle Eingriffe, stereotaktische Eingriffe

Knoten 1

* Splitmerkmal für Knoten 2 -> Spezielle medizinische Einzelleistung

* Splitbedingung für Knoten 2 -> AC020 Anlage eines Ventrikelschunts (LE=je Sitzung)

Knoten 2

* Splitmerkmal für Fallpauschale A -> Alter

* Splitbedingung für Fallpauschale A -> 0 - 0

Knoten 3

* Splitmerkmal für Fallpauschale C -> Medizinische Einzelleistungen (MEL) aus der Gruppe LG122

* Splitbedingung für Fallpauschale C -> >0

Fallpauschale A

* Gesamtpunkte -> 31.965 Tageskomponente -> 27.691 Leistungskomponente -> 4.274 Leistungszuschlag -> 2.893

* Durchschnittliche Tageskomponente -> 650 LK (Filter-/Split-MEL) -> 3.680 LK (Nicht-Filter-MEL) -> 594

* Belagsdaueruntergrenze -> 21 Belagsdauermitelwert -> 42.6 Belagsdauerobergrenze -> 64

Fallpauschale B

* Gesamtpunkte -> 14.604 Tageskomponente -> 10.133 Leistungskomponente -> 4.471 Leistungszuschlag -> 2.937

* Durchschnittliche Tageskomponente -> 610 LK (Filter-/Split-MEL) -> 3.720 LK (Nicht-Filter-MEL) -> 751

* Belagsdaueruntergrenze -> 8 Belagsdauermitelwert -> 16.6 Belagsdauerobergrenze -> 25

Fallpauschale C

* Gesamtpunkte -> 14.716 Tageskomponente -> 5.806 Leistungskomponente -> 8.910 Leistungszuschlag -> 6.923

* Durchschnittliche Tageskomponente -> 618 LK (Filter-/Split-MEL) -> 8.190 LK (Nicht-Filter-MEL) -> 720

* Belagsdaueruntergrenze -> 5 Belagsdauermitelwert -> 9.4 Belagsdauerobergrenze -> 14

Fallpauschale D

* Gesamtpunkte -> 7.964 Tageskomponente -> 5.499 Leistungskomponente -> 2.465 Leistungszuschlag -> 1.246

* Durchschnittliche Tageskomponente -> 591 LK (Filter-/Split-MEL) -> 1.936 LK (Nicht-Filter-MEL) -> 529

* Belagsdaueruntergrenze -> 5 Belagsdauermitelwert -> 9.3 Belagsdauerobergrenze -> 14

MEL01.03 (Modell 2024)

Tiefe intrakranielle Eingriffe I

FP A

12.005

4<11.9>18

MEL01.03 (Modell 2025)

Tiefe intrakranielle Eingriffe I

FP A

12.219

6<12.1>18

MEL01.03 (Modell 2024)

Tiefe intrakranielle Eingriffe I

Fallpauschale A

* LDFF -> 12.005 TK -> 5.722 LK -> 6.283 BD-Zuschlag (Min) -> 240 Leistungszuschlag -> 2.817

* Belagsdaueruntergrenze -> 4 Belagsdauermittelwert -> 11.9 Belagsdauerobergrenze -> 18

MEL01.03 (Modell 2025)

Tiefe intrakranielle Eingriffe I

Fallpauschale A

* Gesamtpunkte -> 12.219 Tageskomponente -> 7.125 Leistungskomponente -> 5.094 Leistungszuschlag -> 2.751

* Durchschnittliche Tageskomponente -> 589 LK (Filter-/Split-MEL) -> 4.219 LK (Nicht-Filter-MEL) -> 875

* Belagsdaueruntergrenze -> 6 Belagsdauermittelwert -> 12.1 Belagsdauerobergrenze -> 18

MEL01.04 (Modell 2024)

Tiefe intrakranielle Eingriffe II

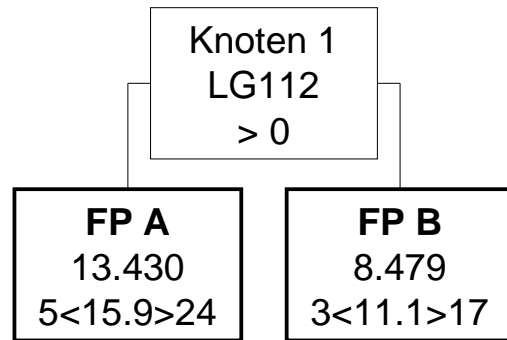

MEL01.04 (Modell 2025)

Tiefe intrakranielle Eingriffe II

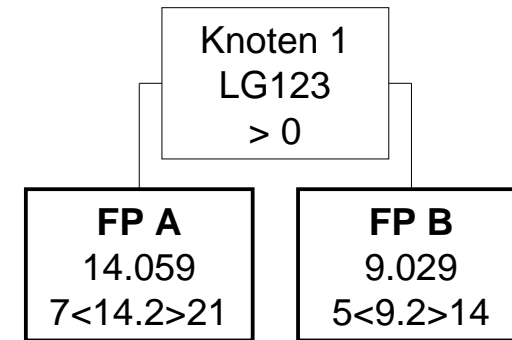

MEL01.04 (Modell 2024)

Tiefe intrakranielle Eingriffe II

Knoten 1

* Splitmerkmal für Fallpauschale A -> Medizinische Einzelleistungen (MEL) aus der Gruppe LG112

* Splitbedingung für Fallpauschale A -> >0

Fallpauschale A

* LDFP -> 13.430 TK -> 7.319 LK -> 6.111 BD-Zuschlag (Min) -> 230 Leistungszuschlag -> 2.780

* Belagsdaueruntergrenze -> 5 Belagsdauermittelwert -> 15.9 Belagsdauerobergrenze -> 24

Fallpauschale B

* LDFP -> 8.479 TK -> 5.503 LK -> 2.976 BD-Zuschlag (Min) -> 248 Leistungszuschlag -> 1.229

* Belagsdaueruntergrenze -> 3 Belagsdauermittelwert -> 11.1 Belagsdauerobergrenze -> 17

MEL01.04 (Modell 2025)

Tiefe intrakranielle Eingriffe II

Knoten 1

* Splitmerkmal für Fallpauschale A -> Medizinische Einzelleistungen (MEL) aus der Gruppe LG123

* Splitbedingung für Fallpauschale A -> >0

Fallpauschale A

* Gesamtpunkte -> 14.059 Tageskomponente -> 8.139 Leistungskomponente -> 5.920 Leistungszuschlag -> 3.056

* Durchschnittliche Tageskomponente -> 573 LK (Filter-/Split-MEL) -> 4.551 LK (Nicht-Filter-MEL) -> 1.369

* Belagsdaueruntergrenze -> 7 Belagsdauermittelwert -> 14.2 Belagsdauerobergrenze -> 21

Fallpauschale B

* Gesamtpunkte -> 9.029 Tageskomponente -> 5.421 Leistungskomponente -> 3.608 Leistungszuschlag -> 1.898

* Durchschnittliche Tageskomponente -> 589 LK (Filter-/Split-MEL) -> 3.101 LK (Nicht-Filter-MEL) -> 507

* Belagsdaueruntergrenze -> 5 Belagsdauermittelwert -> 9.2 Belagsdauerobergrenze -> 14

MEL01.06 (Modell 2024)

Laminektomien und Bandscheiben-Eingriffe / Eingriffe bei Sakralteratom

FP A

5.317

2<7.5>11

MEL01.06 (Modell 2025)

Laminektomien und Bandscheiben-Eingriffe / Eingriffe bei Sakralteratom

FP A

5.141

3<5.9>9

MEL01.06 (Modell 2024)

Laminektomien und Bandscheiben-Eingriffe / Eingriffe bei Sakralteratom

Fallpauschale A

* LDFP -> 5.317 TK -> 2.956 LK -> 2.361 BD-Zuschlag (Min) -> 197 Leistungszuschlag -> 1.031

* Belagsdaueruntergrenze -> 2 Belagsdauermittelwert -> 7.5 Belagsdauerobergrenze -> 11

MEL01.06 (Modell 2025)

Laminektomien und Bandscheiben-Eingriffe / Eingriffe bei Sakralteratom

Fallpauschale A

* Gesamtpunkte -> 5.141 Tageskomponente -> 3.101 Leistungskomponente -> 2.040 Leistungszuschlag -> 1.151

* Durchschnittliche Tageskomponente -> 526 LK (Filter-/Split-MEL) -> 1.949 LK (Nicht-Filter-MEL) -> 91

* Belagsdaueruntergrenze -> 3 Belagsdauermittelwert -> 5.9 Belagsdauerobergrenze -> 9

MEL01.07 (Modell 2024)

Eingriffe am Rückenmark und seinen Hüllen

FP A

9.524

3<11.5>17

MEL01.07 (Modell 2025)

Eingriffe am Rückenmark und seinen Hüllen

FP A

10.517

6<11.3>17

MEL01.07 (Modell 2024)

Eingriffe am Rückenmark und seinen Hüllen

Fallpauschale A

* LDFP -> 9.524 TK -> 5.472 LK -> 4.052 BD-Zuschlag (Min) -> 238 Leistungszuschlag -> 1.713

* Belagsdaueruntergrenze -> 3 Belagsdauermittelwert -> 11.5 Belagsdauerobergrenze -> 17

MEL01.07 (Modell 2025)

Eingriffe am Rückenmark und seinen Hüllen

Fallpauschale A

* Gesamtpunkte -> 10.517 Tageskomponente -> 6.358 Leistungskomponente -> 4.159 Leistungszuschlag -> 2.278

* Durchschnittliche Tageskomponente -> 563 LK (Filter-/Split-MEL) -> 3.673 LK (Nicht-Filter-MEL) -> 486

* Belagsdaueruntergrenze -> 6 Belagsdauermittelwert -> 11.3 Belagsdauerobergrenze -> 17

MEL01.08 (Modell 2024)

Funktionelle Eingriffe an Rückenmark, Nerven und vegetativem Nervensystem / Implantation von Pumpensystemen

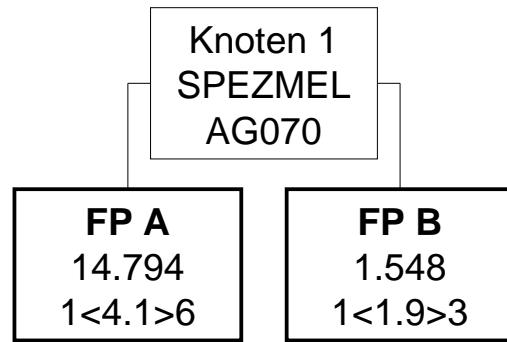

MEL01.08 (Modell 2025)

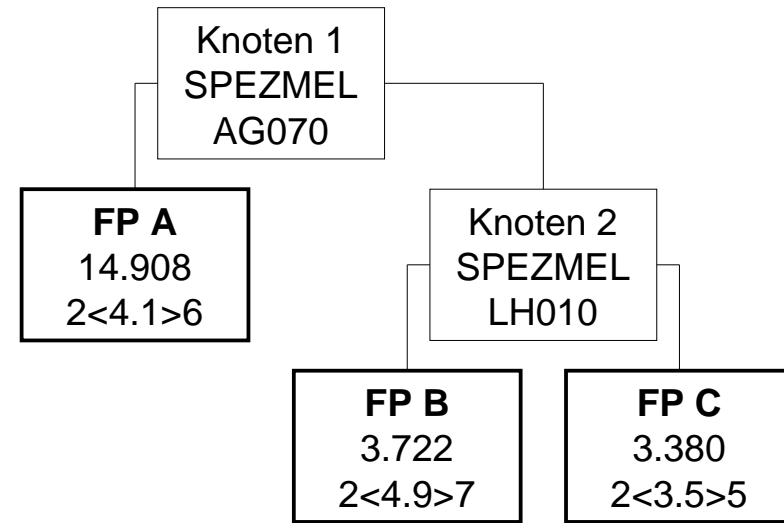

MEL01.08 (Modell 2024)

Funktionelle Eingriffe an Rückenmark, Nerven und vegetativem Nervensystem / Implantation von Pumpensystemen

Knoten 1

* Splitmerkmal für Fallpauschale A -> Spezielle medizinische Einzelleistung

* Splitbedingung für Fallpauschale A -> AG070 Implantation eines Pumpensystems zur Schmerztherapie (LE=je Sitzung)

Fallpauschale A

* LDFP -> 14.794 TK -> 1.944 LK -> 12.850 BD-Zuschlag (Min) -> 237 Leistungszuschlag -> 11.959

* Belagsdaueruntergrenze -> 1 Belagsdauermittelwert -> 4.1 Belagsdauerobergrenze -> 6

Fallpauschale B

* LDFP -> 1.548 TK -> 602 LK -> 946 BD-Zuschlag (Min) -> 158 Leistungszuschlag -> 438

* Belagsdaueruntergrenze -> 1 Belagsdauermittelwert -> 1.9 Belagsdauerobergrenze -> 3

MEL01.08 (Modell 2025)

Funktionelle Eingriffe an Rückenmark, Nerven und vegetativem Nervensystem / Implantation von Pumpensystemen

Knoten 1

* Splitmerkmal für Fallpauschale A -> Spezielle medizinische Einzelleistung

* Splitbedingung für Fallpauschale A -> AG070 Implantation eines Pumpensystems zur Schmerztherapie (LE=je Sitzung)

Fallpauschale A

* Gesamtpunkte -> 14.908 Tageskomponente -> 2.557 Leistungskomponente -> 12.351 Leistungszuschlag -> 11.622

* Durchschnittliche Tageskomponente -> 624 LK (Filter-/Split-MEL) -> 12.221 LK (Nicht-Filter-MEL) -> 130

* Belagsdaueruntergrenze -> 2 Belagsdauermittelwert -> 4.1 Belagsdauerobergrenze -> 6

Knoten 2

* Splitmerkmal für Fallpauschale B -> Spezielle medizinische Einzelleistung

* Splitbedingung für Fallpauschale B -> LH010 Perkutane Volumenreduktion der Bandscheibe (LE=je Sitzung)

Fallpauschale B

* Gesamtpunkte -> 3.722 Tageskomponente -> 3.274 Leistungskomponente -> 448 Leistungszuschlag -> 176

* Durchschnittliche Tageskomponente -> 668 LK (Filter-/Split-MEL) -> 342 LK (Nicht-Filter-MEL) -> 106

* Belagsdaueruntergrenze -> 2 Belagsdauermittelwert -> 4.9 Belagsdauerobergrenze -> 7

Fallpauschale C

* Gesamtpunkte -> 3.380 Tageskomponente -> 2.107 Leistungskomponente -> 1.273 Leistungszuschlag -> 689

* Durchschnittliche Tageskomponente -> 602 LK (Filter-/Split-MEL) -> 1.191 LK (Nicht-Filter-MEL) -> 82

* Belagsdaueruntergrenze -> 2 Belagsdauermittelwert -> 3.5 Belagsdauerobergrenze -> 5

MEL01.09 (Modell 2024)

Eingriffe zur Stabilisierung der Wirbelsäule I

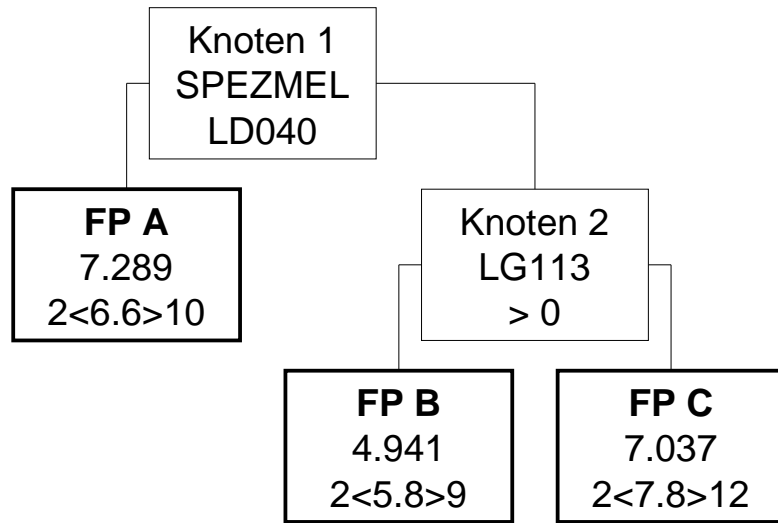

MEL01.09 (Modell 2025)

Eingriffe zur Stabilisierung der Wirbelsäule I

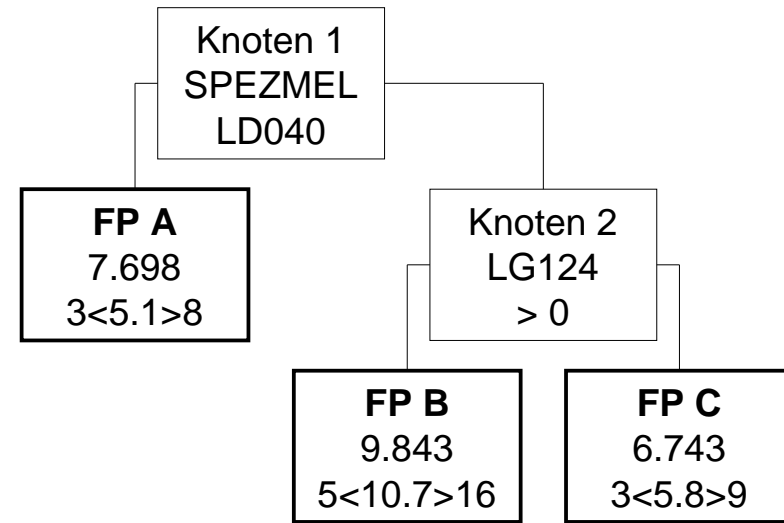

MEL01.09 (Modell 2024)

Eingriffe zur Stabilisierung der Wirbelsäule I

Knoten 1

* Splitmerkmal für Fallpauschale A -> Spezielle medizinische Einzelleistung

* Splitbedingung für Fallpauschale A -> LD040 Implantation einer zervikalen Bandscheibenprothese (LE=je Sitzung)

Fallpauschale A

* LDFP -> 7.289 TK -> 2.376 LK -> 4.913 BD-Zuschlag (Min) -> 180 Leistungszuschlag -> 3.440

* Belagsdaueruntergrenze -> 2 Belagsdauermittelwert -> 6.6 Belagsdauerobergrenze -> 10

Knoten 2

* Splitmerkmal für Fallpauschale B -> Medizinische Einzelleistungen (MEL) aus der Gruppe LG113

* Splitbedingung für Fallpauschale B -> >0

Fallpauschale B

* LDFP -> 4.941 TK -> 2.473 LK -> 2.468 BD-Zuschlag (Min) -> 213 Leistungszuschlag -> 1.471

* Belagsdaueruntergrenze -> 2 Belagsdauermittelwert -> 5.8 Belagsdauerobergrenze -> 9

Fallpauschale C

* LDFP -> 7.037 TK -> 3.353 LK -> 3.684 BD-Zuschlag (Min) -> 215 Leistungszuschlag -> 1.998

* Belagsdaueruntergrenze -> 2 Belagsdauermittelwert -> 7.8 Belagsdauerobergrenze -> 12

MEL01.09 (Modell 2025)

Eingriffe zur Stabilisierung der Wirbelsäule I

Knoten 1

* Splitmerkmal für Fallpauschale A -> Spezielle medizinische Einzelleistung

* Splitbedingung für Fallpauschale A -> LD040 Implantation einer zervikalen Bandscheibenprothese (LE=je Sitzung)

Fallpauschale A

* Gesamtpunkte -> 7.698 Tageskomponente -> 2.979 Leistungskomponente -> 4.719 Leistungszuschlag -> 3.741

* Durchschnittliche Tageskomponente -> 584 LK (Filter-/Split-MEL) -> 4.666 LK (Nicht-Filter-MEL) -> 53

* Belagsdaueruntergrenze -> 3 Belagsdauermittelwert -> 5.1 Belagsdauerobergrenze -> 8

Knoten 2

* Splitmerkmal für Fallpauschale B -> Medizinische Einzelleistungen (MEL) aus der Gruppe LG124

* Splitbedingung für Fallpauschale B -> >0

Fallpauschale B

* Gesamtpunkte -> 9.843 Tageskomponente -> 5.752 Leistungskomponente -> 4.091 Leistungszuschlag -> 2.548

* Durchschnittliche Tageskomponente -> 538 LK (Filter-/Split-MEL) -> 3.723 LK (Nicht-Filter-MEL) -> 368

* Belagsdaueruntergrenze -> 5 Belagsdauermittelwert -> 10.7 Belagsdauerobergrenze -> 16

Fallpauschale C

* Gesamtpunkte -> 6.743 Tageskomponente -> 3.040 Leistungskomponente -> 3.703 Leistungszuschlag -> 2.577

* Durchschnittliche Tageskomponente -> 524 LK (Filter-/Split-MEL) -> 3.555 LK (Nicht-Filter-MEL) -> 148

* Belagsdaueruntergrenze -> 3 Belagsdauermittelwert -> 5.8 Belagsdauerobergrenze -> 9

MEL01.10 (Modell 2024)

Eingriffe zur Stabilisierung der Wirbelsäule II

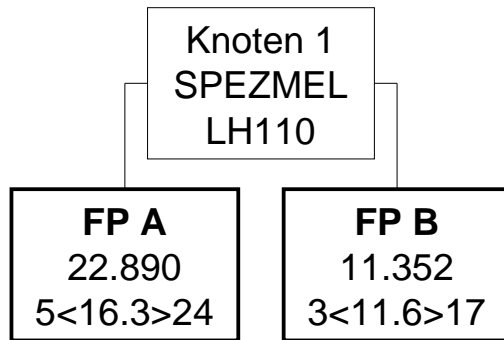

MEL01.10 (Modell 2025)

Eingriffe zur Stabilisierung der Wirbelsäule II

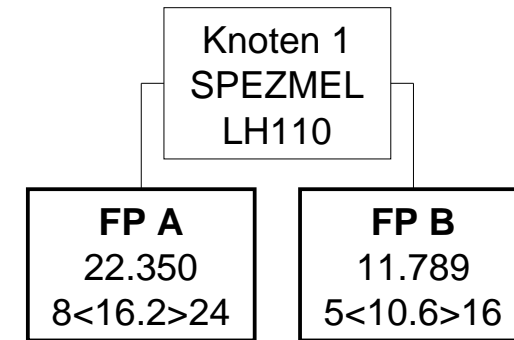

MEL01.10 (Modell 2024)

Eingriffe zur Stabilisierung der Wirbelsäule II

Knoten 1

* Splitmerkmal für Fallpauschale A -> Spezielle medizinische Einzelleistung

* Splitbedingung für Fallpauschale A -> LH110 Langstreckige Osteosynthese an der Wirbelsäule (LE=je Sitzung)

Fallpauschale A

* LDFP -> 22.890 TK -> 7.210 LK -> 15.680 BD-Zuschlag (Min) -> 221 Leistungszuschlag -> 13.505

* Belagsdaueruntergrenze -> 5 Belagsdauermittelwert -> 16.3 Belagsdauerobergrenze -> 24

Fallpauschale B

* LDFP -> 11.352 TK -> 4.393 LK -> 6.959 BD-Zuschlag (Min) -> 189 Leistungszuschlag -> 5.086

* Belagsdaueruntergrenze -> 3 Belagsdauermittelwert -> 11.6 Belagsdauerobergrenze -> 17

MEL01.10 (Modell 2025)

Eingriffe zur Stabilisierung der Wirbelsäule II

Knoten 1

* Splitmerkmal für Fallpauschale A -> Spezielle medizinische Einzelleistung

* Splitbedingung für Fallpauschale A -> LH110 Langstreckige Osteosynthese an der Wirbelsäule (LE=je Sitzung)

Fallpauschale A

* Gesamtpunkte -> 22.350 Tageskomponente -> 9.089 Leistungskomponente -> 13.261 Leistungszuschlag -> 10.999

* Durchschnittliche Tageskomponente -> 561 LK (Filter-/Split-MEL) -> 12.715 LK (Nicht-Filter-MEL) -> 546

* Belagsdaueruntergrenze -> 8 Belagsdauermittelwert -> 16.2 Belagsdauerobergrenze -> 24

Fallpauschale B

* Gesamtpunkte -> 11.789 Tageskomponente -> 5.352 Leistungskomponente -> 6.437 Leistungszuschlag -> 5.038

* Durchschnittliche Tageskomponente -> 505 LK (Filter-/Split-MEL) -> 6.143 LK (Nicht-Filter-MEL) -> 294

* Belagsdaueruntergrenze -> 5 Belagsdauermittelwert -> 10.6 Belagsdauerobergrenze -> 16

MEL01.11 (Modell 2024)

Zervikale Bandscheiben-Operation

FP A

5.217

2<6.6>10

MEL01.11 (Modell 2025)

Zervikale Bandscheiben-Operation

FP A

6.333

3<6>9

MEL01.11 (Modell 2024)

Zervikale Bandscheiben-Operation

Fallpauschale A

* LDFP -> 5.217 TK -> 2.489 LK -> 2.728 BD-Zuschlag (Min) -> 189 Leistungszuschlag -> 1.315

* Belagsdaueruntergrenze -> 2 Belagsdauermittelwert -> 6.6 Belagsdauerobergrenze -> 10

MEL01.11 (Modell 2025)

Zervikale Bandscheiben-Operation

Fallpauschale A

* Gesamtpunkte -> 6.333 Tageskomponente -> 3.477 Leistungskomponente -> 2.856 Leistungszuschlag -> 1.724

* Durchschnittliche Tageskomponente -> 580 LK (Filter-/Split-MEL) -> 2.724 LK (Nicht-Filter-MEL) -> 132

* Belagsdaueruntergrenze -> 3 Belagsdauermittelwert -> 6 Belagsdauerobergrenze -> 9

MEL01.12 (Modell 2024)

Implantation von Elektroden zur Epilepsiediagnostik

FP A
14.764
5<16.3>24

MEL01.12 (Modell 2025)

Implantation von Elektroden zur Epilepsiediagnostik

FP A
14.049
8<15.4>23

MEL01.12 (Modell 2024)

Implantation von Elektroden zur Epilepsiediagnostik

Fallpauschale A

* LDFP -> 14.764 TK -> 7.605 LK -> 7.159 BD-Zuschlag (Min) -> 233 Leistungszuschlag -> 3.418

* Belagsdaueruntergrenze -> 5 Belagsdauermittelwert -> 16.3 Belagsdauerobergrenze -> 24

MEL01.12 (Modell 2025)

Implantation von Elektroden zur Epilepsiediagnostik

Fallpauschale A

* Gesamtpunkte -> 14.049 Tageskomponente -> 9.591 Leistungskomponente -> 4.458 Leistungszuschlag -> 2.371

* Durchschnittliche Tageskomponente -> 623 LK (Filter-/Split-MEL) -> 3.662 LK (Nicht-Filter-MEL) -> 796

* Belagsdaueruntergrenze -> 8 Belagsdauermittelwert -> 15.4 Belagsdauerobergrenze -> 23

MEL01.13 (Modell 2024)

Implantation von Elektroden zur Hinterstrangstimulation und Stimulation peripherer Nerven

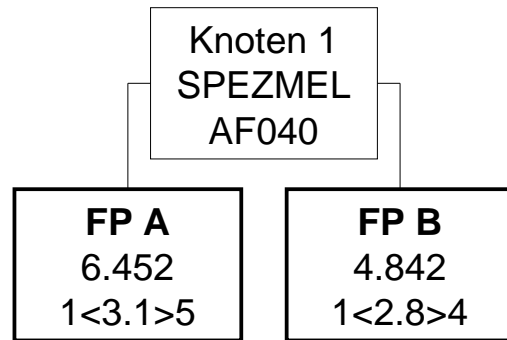

MEL01.13 (Modell 2025)

Implantation von Elektroden zur Hinterstrangstimulation und Stimulation peripherer Nerven

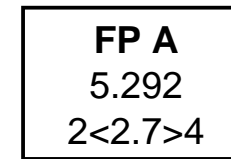

MEL01.13 (Modell 2024)

Implantation von Elektroden zur Hinterstrangstimulation und Stimulation peripherer Nerven

Knoten 1

* Splitmerkmal für Fallpauschale A -> Spezielle medizinische Einzelleistung

* Splitbedingung für Fallpauschale A -> AF040 Elektrodenimplantation zur Neuromodulation, 8-polig (LE=je Applikation)

Fallpauschale A

* LDFP -> 6.452 TK -> 1.445 LK -> 5.007 BD-Zuschlag (Min) -> 233 Leistungszuschlag -> 3.864

* Belagsdaueruntergrenze -> 1 Belagsdauermittelwert -> 3.1 Belagsdauerobergrenze -> 5

Fallpauschale B

* LDFP -> 4.842 TK -> 1.307 LK -> 3.535 BD-Zuschlag (Min) -> 233 Leistungszuschlag -> 2.687

* Belagsdaueruntergrenze -> 1 Belagsdauermittelwert -> 2.8 Belagsdauerobergrenze -> 4

MEL01.13 (Modell 2025)

Implantation von Elektroden zur Hinterstrangstimulation und Stimulation peripherer Nerven

Fallpauschale A

* Gesamtpunkte -> 5.292 Tageskomponente -> 1.682 Leistungskomponente -> 3.610 Leistungszuschlag -> 3.027

* Durchschnittliche Tageskomponente -> 623 LK (Filter-/Split-MEL) -> 3.584 LK (Nicht-Filter-MEL) -> 26

* Belagsdaueruntergrenze -> 2 Belagsdauermittelwert -> 2.7 Belagsdauerobergrenze -> 4

MEL01.14 (Modell 2024)

Implantation von Elektroden zur Tiefenhirnstimulation

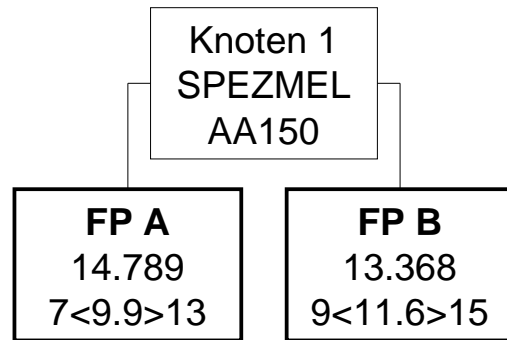

MEL01.14 (Modell 2025)

Implantation von Elektroden zur Tiefenhirnstimulation

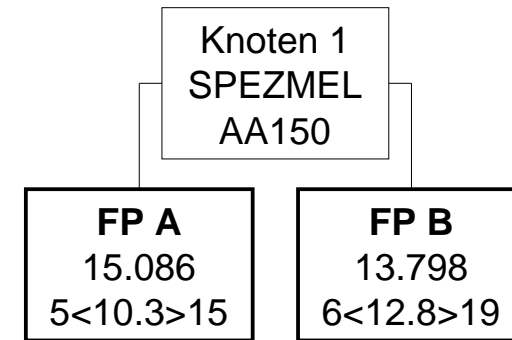

MEL01.14 (Modell 2024)

Implantation von Elektroden zur Tiefenhirnstimulation

Knoten 1

* Splitmerkmal für Fallpauschale A -> Spezielle medizinische Einzelleistung

* Splitbedingung für Fallpauschale A -> AA150 Elektrodenimplantation zur Tiefenhirnstimulation, beidseitig (LE=je Sitzun

Fallpauschale A

* LDFP -> 14.789 TK -> 4.618 LK -> 10.171 BD-Zuschlag (Min) -> 233 Leistungszuschlag -> 7.187

* Belagsdaueruntergrenze -> 7 Belagsdauermittelwert -> 9.9 Belagsdauerobergrenze -> 13

Fallpauschale B

* LDFP -> 13.368 TK -> 5.413 LK -> 7.955 BD-Zuschlag (Min) -> 233 Leistungszuschlag -> 5.692

* Belagsdaueruntergrenze -> 9 Belagsdauermittelwert -> 11.6 Belagsdauerobergrenze -> 15

MEL01.14 (Modell 2025)

Implantation von Elektroden zur Tiefenhirnstimulation

Knoten 1

* Splitmerkmal für Fallpauschale A -> Spezielle medizinische Einzelleistung

* Splitbedingung für Fallpauschale A -> AA150 Elektrodenimplantation zur Tiefenhirnstimulation, beidseitig (LE=je Sitzun

Fallpauschale A

* Gesamtpunkte -> 15.086 Tageskomponente -> 6.415 Leistungskomponente -> 8.671 Leistungszuschlag -> 6.353

* Durchschnittliche Tageskomponente -> 623 LK (Filter-/Split-MEL) -> 8.197 LK (Nicht-Filter-MEL) -> 474

* Belagsdaueruntergrenze -> 5 Belagsdauermittelwert -> 10.3 Belagsdauerobergrenze -> 15

Fallpauschale B

* Gesamtpunkte -> 13.798 Tageskomponente -> 7.972 Leistungskomponente -> 5.826 Leistungszuschlag -> 4.093

* Durchschnittliche Tageskomponente -> 623 LK (Filter-/Split-MEL) -> 5.558 LK (Nicht-Filter-MEL) -> 268

* Belagsdaueruntergrenze -> 6 Belagsdauermittelwert -> 12.8 Belagsdauerobergrenze -> 19

MEL01.15 (Modell 2024)

Implantation eines Impulsgenerators am Nervensystem

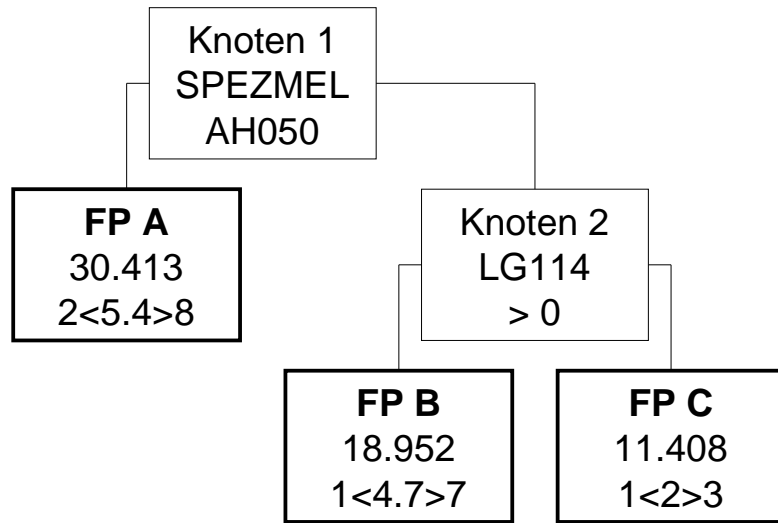

MEL01.15 (Modell 2025)

Implantation eines Impulsgenerators am Nervensystem

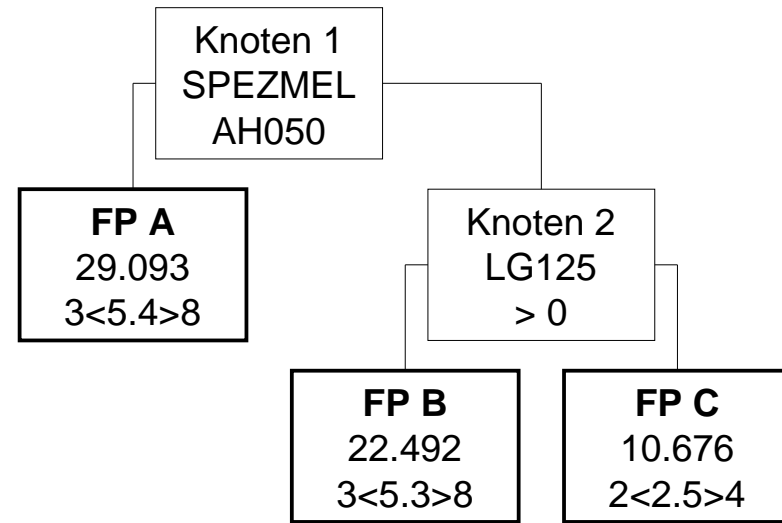

MEL01.15 (Modell 2024)

Implantation eines Impulsgenerators am Nervensystem

Knoten 1

* Splitmerkmal für Fallpauschale A -> Spezielle medizinische Einzelleistung

* Splitbedingung für Fallpauschale A -> AH050 Implantation Impulsgenerator zur Neuromodulation – 16-polig, wiederaufladb

Fallpauschale A

* LDFFP -> 30.413 TK -> 2.510 LK -> 27.903 BD-Zuschlag (Min) -> 232 Leistungszuschlag -> 26.893

* Belagsdaueruntergrenze -> 2 Belagsdauermitelwert -> 5.4 Belagsdauerobergrenze -> 8

Knoten 2

* Splitmerkmal für Fallpauschale B -> Medizinische Einzelleistungen (MEL) aus der Gruppe LG114

* Splitbedingung für Fallpauschale B -> >0

Fallpauschale B

* LDFFP -> 18.952 TK -> 2.198 LK -> 16.754 BD-Zuschlag (Min) -> 234 Leistungszuschlag -> 15.920

* Belagsdaueruntergrenze -> 1 Belagsdauermitelwert -> 4.7 Belagsdauerobergrenze -> 7

Fallpauschale C

* LDFFP -> 11.408 TK -> 934 LK -> 10.474 BD-Zuschlag (Min) -> 234 Leistungszuschlag -> 9.833

* Belagsdaueruntergrenze -> 1 Belagsdauermitelwert -> 2 Belagsdauerobergrenze -> 3

MEL01.15 (Modell 2025)

Implantation eines Impulsgenerators am Nervensystem

Knoten 1

* Splitmerkmal für Fallpauschale A -> Spezielle medizinische Einzelleistung

* Splitbedingung für Fallpauschale A -> AH050 Implantation Impulsgenerator zur Neuromodulation – 16-polig, wiederaufladb

Fallpauschale A

* Gesamtpunkte -> 29.093 Tageskomponente -> 3.363 Leistungskomponente -> 25.730 Leistungszuschlag -> 24.940

* Durchschnittliche Tageskomponente -> 623 LK (Filter-/Split-MEL) -> 25.597 LK (Nicht-Filter-MEL) -> 133

* Belagsdaueruntergrenze -> 3 Belagsdauermitelwert -> 5.4 Belagsdauerobergrenze -> 8

Knoten 2

* Splitmerkmal für Fallpauschale B -> Medizinische Einzelleistungen (MEL) aus der Gruppe LG125

* Splitbedingung für Fallpauschale B -> >0

Fallpauschale B

* Gesamtpunkte -> 22.492 Tageskomponente -> 3.301 Leistungskomponente -> 19.191 Leistungszuschlag -> 18.576

* Durchschnittliche Tageskomponente -> 623 LK (Filter-/Split-MEL) -> 19.008 LK (Nicht-Filter-MEL) -> 183

* Belagsdaueruntergrenze -> 3 Belagsdauermitelwert -> 5.3 Belagsdauerobergrenze -> 8

Fallpauschale C

* Gesamtpunkte -> 10.676 Tageskomponente -> 1.557 Leistungskomponente -> 9.119 Leistungszuschlag -> 8.713

* Durchschnittliche Tageskomponente -> 623 LK (Filter-/Split-MEL) -> 9.080 LK (Nicht-Filter-MEL) -> 39

* Belagsdaueruntergrenze -> 2 Belagsdauermitelwert -> 2.5 Belagsdauerobergrenze -> 4

MEL01.16 (Modell 2024)

Implantation eines Systems zur N. Vagusstimulation

FP A

15.462

1<3.2>5

MEL01.16 (Modell 2025)

Implantation eines Systems zur N. Vagusstimulation

FP A

16.067

2<2.9>4

MEL01.16 (Modell 2024)

Implantation eines Systems zur N. Vagusstimulation

Fallpauschale A

* LDFP -> 15.462 TK -> 1.497 LK -> 13.965 BD-Zuschlag (Min) -> 234 Leistungszuschlag -> 12.872

* Belagsdaueruntergrenze -> 1 Belagsdauermittelwert -> 3.2 Belagsdauerobergrenze -> 5

MEL01.16 (Modell 2025)

Implantation eines Systems zur N. Vagusstimulation

Fallpauschale A

* Gesamtpunkte -> 16.067 Tageskomponente -> 1.806 Leistungskomponente -> 14.261 Leistungszuschlag -> 13.444

* Durchschnittliche Tageskomponente -> 623 LK (Filter-/Split-MEL) -> 14.220 LK (Nicht-Filter-MEL) -> 41

* Belagsdaueruntergrenze -> 2 Belagsdauermittelwert -> 2.9 Belagsdauerobergrenze -> 4

MEL01.17 (Modell 2024)

Minimal-invasive Eingriffe im Bereich der Wirbelsäule

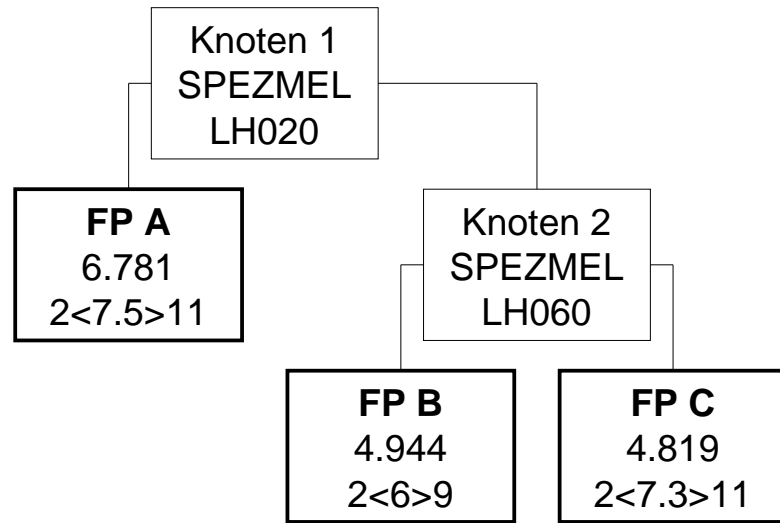

MEL01.17 (Modell 2025)

Minimal-invasive Eingriffe im Bereich der Wirbelsäule

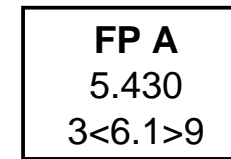

MEL01.17 (Modell 2024)

Minimal-invasive Eingriffe im Bereich der Wirbelsäule

Knoten 1

* Splitmerkmal für Fallpauschale A -> Spezielle medizinische Einzelleistung

* Splitbedingung für Fallpauschale A -> LH020 Aufrichtung und Füllung des Wirbelkörpers durch perkutane Punktion (LE=je

Fallpauschale A

* LDFP -> 6.781 TK -> 3.319 LK -> 3.462 BD-Zuschlag (Min) -> 221 Leistungszuschlag -> 2.291

* Belagsdaueruntergrenze -> 2 Belagsdauermitelwert -> 7.5 Belagsdauerobergrenze -> 11

Knoten 2

* Splitmerkmal für Fallpauschale B -> Spezielle medizinische Einzelleistung

* Splitbedingung für Fallpauschale B -> LH060 Mikroskopisch transspinale, bilaterale Dekompression des Spinalkanals (LE=

Fallpauschale B

* LDFP -> 4.944 TK -> 2.268 LK -> 2.676 BD-Zuschlag (Min) -> 189 Leistungszuschlag -> 1.199

* Belagsdaueruntergrenze -> 2 Belagsdauermitelwert -> 6 Belagsdauerobergrenze -> 9

Fallpauschale C

* LDFP -> 4.819 TK -> 2.848 LK -> 1.971 BD-Zuschlag (Min) -> 195 Leistungszuschlag -> 1.210

* Belagsdaueruntergrenze -> 2 Belagsdauermitelwert -> 7.3 Belagsdauerobergrenze -> 11

MEL01.17 (Modell 2025)

Minimal-invasive Eingriffe im Bereich der Wirbelsäule

Fallpauschale A

* Gesamtpunkte -> 5.430 Tageskomponente -> 3.040 Leistungskomponente -> 2.390 Leistungszuschlag -> 1.393

* Durchschnittliche Tageskomponente -> 498 LK (Filter-/Split-MEL) -> 2.277 LK (Nicht-Filter-MEL) -> 113

* Belagsdaueruntergrenze -> 3 Belagsdauermitelwert -> 6.1 Belagsdauerobergrenze -> 9

MEL01.18 (Modell 2024)

Komplexe Eingriffe an der Wirbelsäule

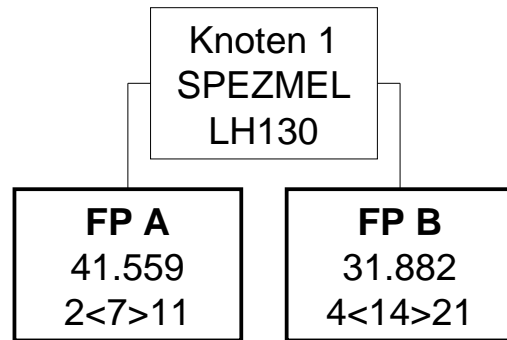

MEL01.18 (Modell 2025)

Komplexe Eingriffe an der Wirbelsäule

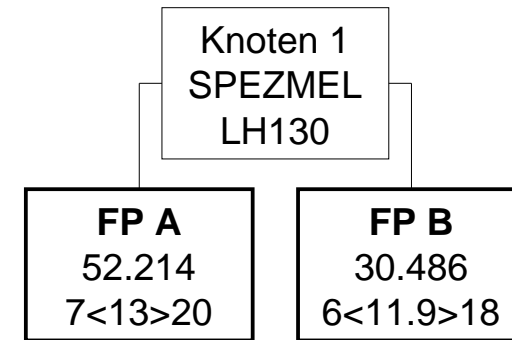

MEL01.18 (Modell 2024)

Komplexe Eingriffe an der Wirbelsäule

Knoten 1

* Splitmerkmal für Fallpauschale A -> Spezielle medizinische Einzelleistung

* Splitbedingung für Fallpauschale A -> LH130 Implant. wachstumslenkender Magnetstäbe b. Wirbelsäulendeformität i. Wachs

Fallpauschale A

* LDFP -> 41.559 TK -> 3.094 LK -> 38.465 BD-Zuschlag (Min) -> 221 Leistungszuschlag -> 36.578

* Belagsdaueruntergrenze -> 2 Belagsdauermitelwert -> 7 Belagsdauerobergrenze -> 11

Fallpauschale B

* LDFP -> 31.882 TK -> 6.188 LK -> 25.694 BD-Zuschlag (Min) -> 221 Leistungszuschlag -> 22.733

* Belagsdaueruntergrenze -> 4 Belagsdauermitelwert -> 14 Belagsdauerobergrenze -> 21

MEL01.18 (Modell 2025)

Komplexe Eingriffe an der Wirbelsäule

Knoten 1

* Splitmerkmal für Fallpauschale A -> Spezielle medizinische Einzelleistung

* Splitbedingung für Fallpauschale A -> LH130 Implant. wachstumslenkender Magnetstäbe b. Wirbelsäulendeformität i. Wachs

Fallpauschale A

* Gesamtpunkte -> 52.214 Tageskomponente -> 7.852 Leistungskomponente -> 44.362 Leistungszuschlag -> 42.121

* Durchschnittliche Tageskomponente -> 604 LK (Filter-/Split-MEL) -> 43.606 LK (Nicht-Filter-MEL) -> 756

* Belagsdaueruntergrenze -> 7 Belagsdauermitelwert -> 13 Belagsdauerobergrenze -> 20

Fallpauschale B

* Gesamtpunkte -> 30.486 Tageskomponente -> 7.187 Leistungskomponente -> 23.299 Leistungszuschlag -> 20.881

* Durchschnittliche Tageskomponente -> 604 LK (Filter-/Split-MEL) -> 22.885 LK (Nicht-Filter-MEL) -> 414

* Belagsdaueruntergrenze -> 6 Belagsdauermitelwert -> 11.9 Belagsdauerobergrenze -> 18

MEL01.19 (Modell 2024)

Teilimplantation eines Impulsgenerators

FP A

9.218

1<1>2

MEL01.19 (Modell 2025)

Teilimplantation eines Impulsgenerators

FP A

11.837

2<2>3

MEL01.19 (Modell 2024)

Teilimplantation eines Impulsgenerators

Fallpauschale A

* LDFP -> 9.218 TK -> 467 LK -> 8.751 BD-Zuschlag (Min) -> 234 Leistungszuschlag -> 8.475

* Belagsdaueruntergrenze -> 1 Belagsdauermittelwert -> 1 Belagsdauerobergrenze -> 2

MEL01.19 (Modell 2025)

Teilimplantation eines Impulsgenerators

Fallpauschale A

* Gesamtpunkte -> 11.837 Tageskomponente -> 1.246 Leistungskomponente -> 10.591 Leistungszuschlag -> 10.236

* Durchschnittliche Tageskomponente -> 623 LK (Filter-/Split-MEL) -> 10.458 LK (Nicht-Filter-MEL) -> 133

* Belagsdaueruntergrenze -> 2 Belagsdauermittelwert -> 2 Belagsdauerobergrenze -> 3

MEL01.20 (Modell 2024)

Transkranielle Eingriffe

FP A

5.893

1<3>5

MEL01.20 (Modell 2025)

Transkranielle Eingriffe

FP A

7.576

2<3>5

MEL01.20 (Modell 2024)

Transkranielle Eingriffe

Fallpauschale A

* LDFP -> 5.893 TK -> 1.401 LK -> 4.492 BD-Zuschlag (Min) -> 234 Leistungszuschlag -> 3.454

* Belagsdaueruntergrenze -> 1 Belagsdauermittelwert -> 3 Belagsdauerobergrenze -> 5

MEL01.20 (Modell 2025)

Transkranielle Eingriffe

Fallpauschale A

* Gesamtpunkte -> 7.576 Tageskomponente -> 1.868 Leistungskomponente -> 5.708 Leistungszuschlag -> 4.394

* Durchschnittliche Tageskomponente -> 623 LK (Filter-/Split-MEL) -> 5.575 LK (Nicht-Filter-MEL) -> 133

* Belagsdaueruntergrenze -> 2 Belagsdauermittelwert -> 3 Belagsdauerobergrenze -> 5

MEL02.01 (Modell 2024)

Eingriffe an den peripheren Nerven

FP A

2.088

1<2.1>3

MEL02.01 (Modell 2025)

Eingriffe an den peripheren Nerven

FP A

3.308

2<3.1>5

MEL02.01 (Modell 2024)

Eingriffe an den peripheren Nerven

Fallpauschale A

* LDFP -> 2.088 TK -> 1.009 LK -> 1.079 BD-Zuschlag (Min) -> 240 Leistungszuschlag -> 516

* Belagsdaueruntergrenze -> 1 Belagsdauermittelwert -> 2.1 Belagsdauerobergrenze -> 3

MEL02.01 (Modell 2025)

Eingriffe an den peripheren Nerven

Fallpauschale A

* Gesamtpunkte -> 3.308 Tageskomponente -> 1.827 Leistungskomponente -> 1.481 Leistungszuschlag -> 795

* Durchschnittliche Tageskomponente -> 589 LK (Filter-/Split-MEL) -> 1.455 LK (Nicht-Filter-MEL) -> 26

* Belagsdaueruntergrenze -> 2 Belagsdauermittelwert -> 3.1 Belagsdauerobergrenze -> 5

MEL02.02 (Modell 2024)

Funktionell-plastische Eingriffe mit Beteiligung der peripheren Nerven

FP A

5.055

2<6.1>9

MEL02.02 (Modell 2025)

Funktionell-plastische Eingriffe mit Beteiligung der peripheren Nerven

FP A

5.597

3<5.8>9

MEL02.02 (Modell 2024)

Funktionell-plastische Eingriffe mit Beteiligung der peripheren Nerven

Fallpauschale A

* LDFP -> 5.055 TK -> 3.048 LK -> 2.007 BD-Zuschlag (Min) -> 250 Leistungszuschlag -> 1.006

* Belagsdaueruntergrenze -> 2 Belagsdauermittelwert -> 6.1 Belagsdauerobergrenze -> 9

MEL02.02 (Modell 2025)

Funktionell-plastische Eingriffe mit Beteiligung der peripheren Nerven

Fallpauschale A

* Gesamtpunkte -> 5.597 Tageskomponente -> 3.572 Leistungskomponente -> 2.025 Leistungszuschlag -> 1.086

* Durchschnittliche Tageskomponente -> 616 LK (Filter-/Split-MEL) -> 1.949 LK (Nicht-Filter-MEL) -> 76

* Belagsdaueruntergrenze -> 3 Belagsdauermittelwert -> 5.8 Belagsdauerobergrenze -> 9

MEL02.03 (Modell 2024)

Kleine Eingriffe an Bindegewebe und Weichteilen

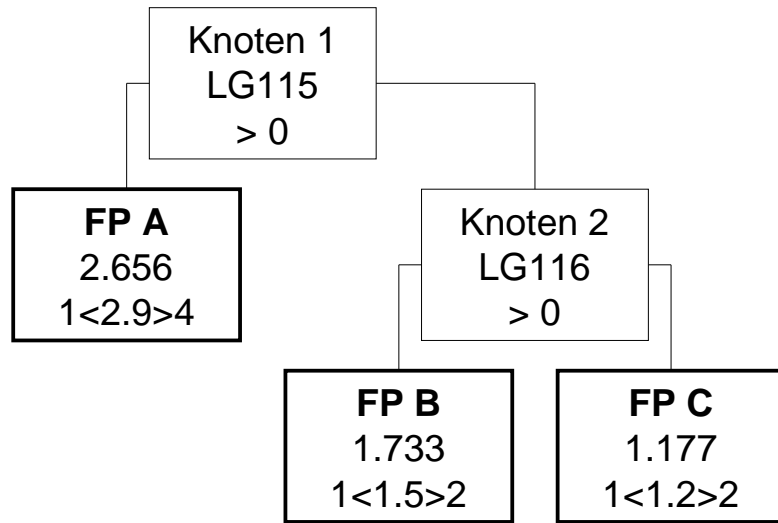

MEL02.03 (Modell 2025)

Kleine Eingriffe an Bindegewebe, Haut und Weichteilen

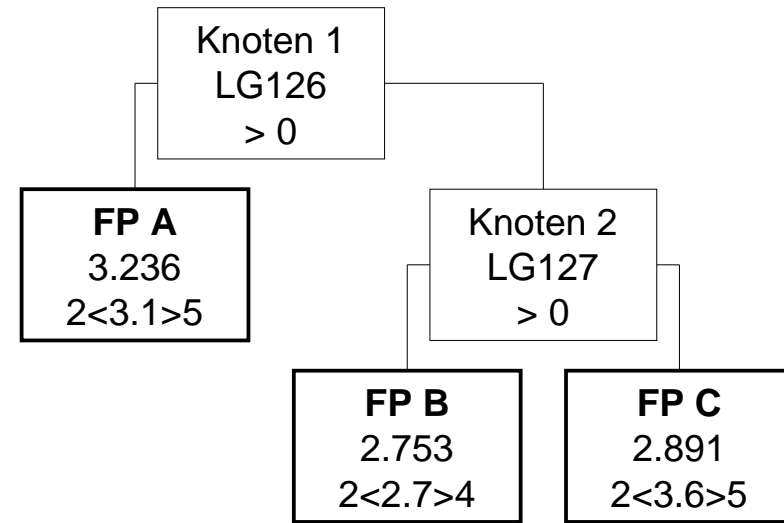

MEL02.03 (Modell 2024)

Kleine Eingriffe an Bindegewebe und Weichteilen

Knoten 1

* Splitmerkmal für Fallpauschale A -> Medizinische Einzelleistungen (MEL) aus der Gruppe LG115

* Splitbedingung für Fallpauschale A -> >0

Fallpauschale A

* LDFP -> 2.656 TK -> 1.399 LK -> 1.257 BD-Zuschlag (Min) -> 241 Leistungszuschlag -> 563

* Belagsdaueruntergrenze -> 1 Belagsdauermittelwert -> 2.9 Belagsdauerobergrenze -> 4

Knoten 2

* Splitmerkmal für Fallpauschale B -> Medizinische Einzelleistungen (MEL) aus der Gruppe LG116

* Splitbedingung für Fallpauschale B -> >0

Fallpauschale B

* LDFP -> 1.733 TK -> 752 LK -> 981 BD-Zuschlag (Min) -> 251 Leistungszuschlag -> 425

* Belagsdaueruntergrenze -> 1 Belagsdauermittelwert -> 1.5 Belagsdauerobergrenze -> 2

Fallpauschale C

* LDFP -> 1.177 TK -> 571 LK -> 606 BD-Zuschlag (Min) -> 238 Leistungszuschlag -> 222

* Belagsdaueruntergrenze -> 1 Belagsdauermittelwert -> 1.2 Belagsdauerobergrenze -> 2

MEL02.03 (Modell 2025)

Kleine Eingriffe an Bindegewebe, Haut und Weichteilen

Knoten 1

* Splitmerkmal für Fallpauschale A -> Medizinische Einzelleistungen (MEL) aus der Gruppe LG126

* Splitbedingung für Fallpauschale A -> >0

Fallpauschale A

* Gesamtpunkte -> 3.236 Tageskomponente -> 1.628 Leistungskomponente -> 1.608 Leistungszuschlag -> 885

* Durchschnittliche Tageskomponente -> 525 LK (Filter-/Split-MEL) -> 1.580 LK (Nicht-Filter-MEL) -> 28

* Belagsdaueruntergrenze -> 2 Belagsdauermittelwert -> 3.1 Belagsdauerobergrenze -> 5

Knoten 2

* Splitmerkmal für Fallpauschale B -> Medizinische Einzelleistungen (MEL) aus der Gruppe LG127

* Splitbedingung für Fallpauschale B -> >0

Fallpauschale B

* Gesamtpunkte -> 2.753 Tageskomponente -> 1.483 Leistungskomponente -> 1.270 Leistungszuschlag -> 696

* Durchschnittliche Tageskomponente -> 549 LK (Filter-/Split-MEL) -> 1.254 LK (Nicht-Filter-MEL) -> 16

* Belagsdaueruntergrenze -> 2 Belagsdauermittelwert -> 2.7 Belagsdauerobergrenze -> 4

Fallpauschale C

* Gesamtpunkte -> 2.891 Tageskomponente -> 2.084 Leistungskomponente -> 807 Leistungszuschlag -> 422

* Durchschnittliche Tageskomponente -> 579 LK (Filter-/Split-MEL) -> 759 LK (Nicht-Filter-MEL) -> 48

* Belagsdaueruntergrenze -> 2 Belagsdauermittelwert -> 3.6 Belagsdauerobergrenze -> 5

MEL02.04 (Modell 2024)

Plexuseingriffe

FP A

6.802

2<6.9>10

MEL02.04 (Modell 2025)

Plexuseingriffe

FP A

5.933

3<5.7>9

MEL02.04 (Modell 2024)

Plexuseingriffe

Fallpauschale A

* LDFP -> 6.802 TK -> 2.782 LK -> 4.020 BD-Zuschlag (Min) -> 202 Leistungszuschlag -> 1.986

* Belagsdaueruntergrenze -> 2 Belagsdauermittelwert -> 6.9 Belagsdauerobergrenze -> 10

MEL02.04 (Modell 2025)

Plexuseingriffe

Fallpauschale A

* Gesamtpunkte -> 5.933 Tageskomponente -> 2.603 Leistungskomponente -> 3.330 Leistungszuschlag -> 1.928

* Durchschnittliche Tageskomponente -> 457 LK (Filter-/Split-MEL) -> 3.292 LK (Nicht-Filter-MEL) -> 38

* Belagsdaueruntergrenze -> 3 Belagsdauermittelwert -> 5.7 Belagsdauerobergrenze -> 9

MEL03.01 (Modell 2024)

Osteotomie, Resektion und Osteosynthese am Gesichtsschädel und Kiefer

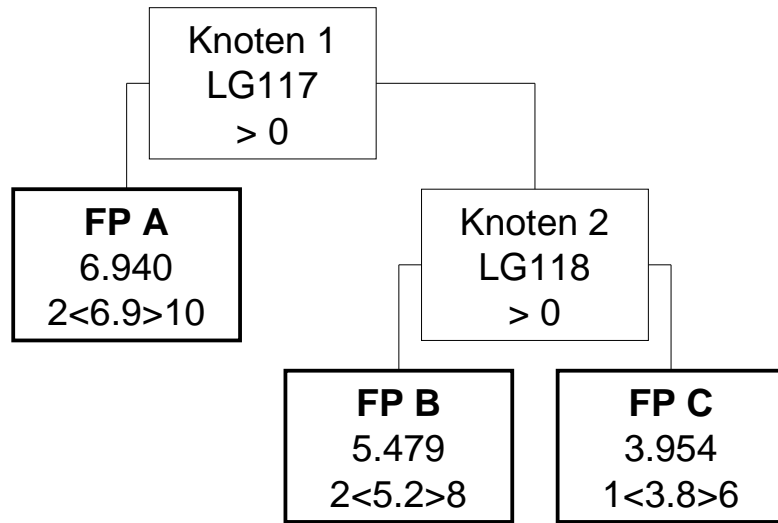

MEL03.01 (Modell 2025)

Osteotomie, Resektion und Osteosynthese am Gesichtsschädel und Kiefer

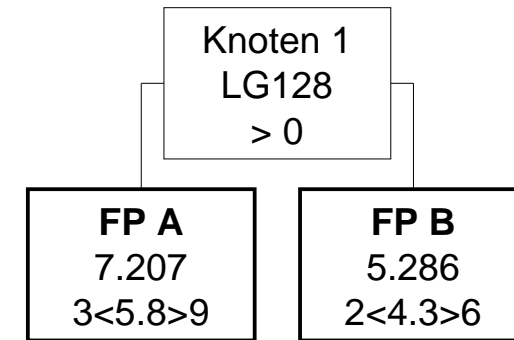

MEL03.01 (Modell 2024)

Osteotomie, Resektion und Osteosynthese am Gesichtsschädel und Kiefer

Knoten 1

* Splitmerkmal für Fallpauschale A -> Medizinische Einzelleistungen (MEL) aus der Gruppe LG117

* Splitbedingung für Fallpauschale A -> >0

Fallpauschale A

* LDFP -> 6.940 TK -> 4.095 LK -> 2.845 BD-Zuschlag (Min) -> 297 Leistungszuschlag -> 1.513

* Belagsdaueruntergrenze -> 2 Belagsdauermitelwert -> 6.9 Belagsdauerobergrenze -> 10

Knoten 2

* Splitmerkmal für Fallpauschale B -> Medizinische Einzelleistungen (MEL) aus der Gruppe LG118

* Splitbedingung für Fallpauschale B -> >0

Fallpauschale B

* LDFP -> 5.479 TK -> 3.402 LK -> 2.077 BD-Zuschlag (Min) -> 327 Leistungszuschlag -> 1.079

* Belagsdaueruntergrenze -> 2 Belagsdauermitelwert -> 5.2 Belagsdauerobergrenze -> 8

Fallpauschale C

* LDFP -> 3.954 TK -> 2.258 LK -> 1.696 BD-Zuschlag (Min) -> 297 Leistungszuschlag -> 866

* Belagsdaueruntergrenze -> 1 Belagsdauermitelwert -> 3.8 Belagsdauerobergrenze -> 6

MEL03.01 (Modell 2025)

Osteotomie, Resektion und Osteosynthese am Gesichtsschädel und Kiefer

Knoten 1

* Splitmerkmal für Fallpauschale A -> Medizinische Einzelleistungen (MEL) aus der Gruppe LG128

* Splitbedingung für Fallpauschale A -> >0

Fallpauschale A

* Gesamtpunkte -> 7.207 Tageskomponente -> 4.125 Leistungskomponente -> 3.082 Leistungszuschlag -> 1.811

* Durchschnittliche Tageskomponente -> 711 LK (Filter-/Split-MEL) -> 2.866 LK (Nicht-Filter-MEL) -> 216

* Belagsdaueruntergrenze -> 3 Belagsdauermitelwert -> 5.8 Belagsdauerobergrenze -> 9

Fallpauschale B

* Gesamtpunkte -> 5.286 Tageskomponente -> 3.193 Leistungskomponente -> 2.093 Leistungszuschlag -> 1.235

* Durchschnittliche Tageskomponente -> 743 LK (Filter-/Split-MEL) -> 2.030 LK (Nicht-Filter-MEL) -> 63

* Belagsdaueruntergrenze -> 2 Belagsdauermitelwert -> 4.3 Belagsdauerobergrenze -> 6

MEL03.02 (Modell 2024)

Rekonstruktive Eingriffe an Gesicht, Lippen und Mundhöhle

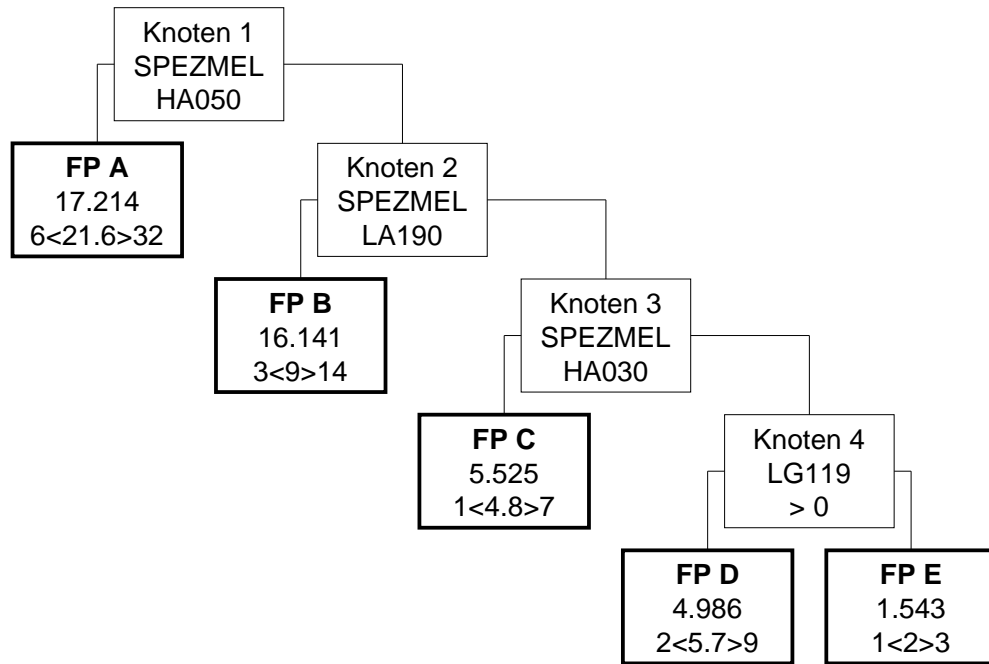

MEL03.02 (Modell 2025)

Rekonstruktive Eingriffe an Gesicht, Lippen und Mundhöhle

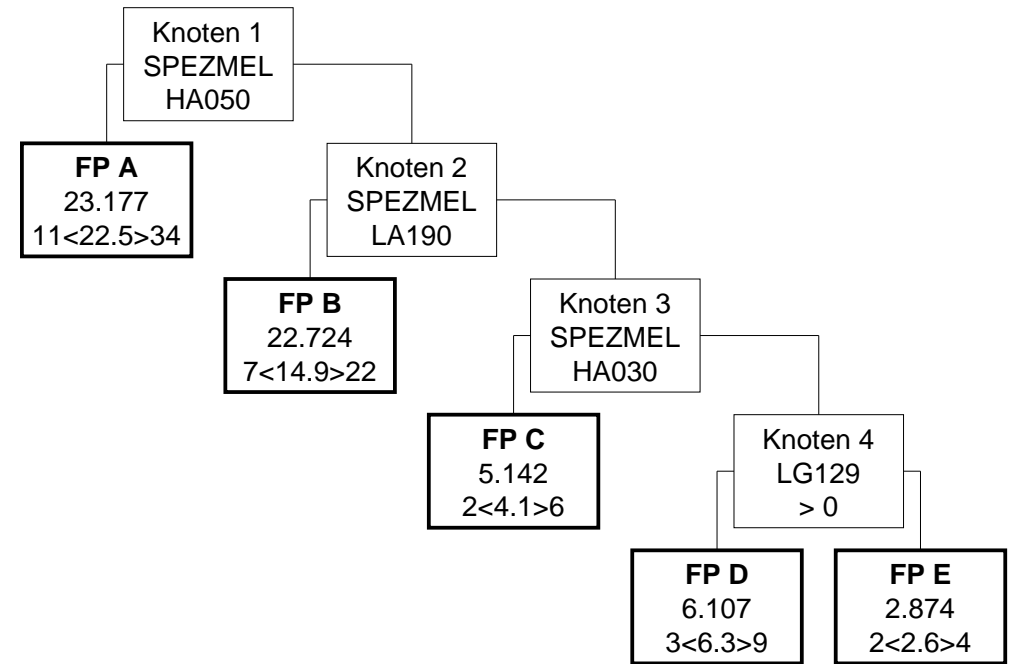

MEL03.02 (Modell 2024)

Rekonstruktive Eingriffe an Gesicht, Lippen und Mundhöhle

Knoten 1

* Splitmerkmal für Fallpauschale A -> Spezielle medizinische Einzelleistung

* Splitbedingung für Fallpauschale A -> HA050 Gewebersatz oder Rekonstruktion mit freier Lappenplastik im Bereich der M

Fallpauschale A

* LDFFP -> 17.214 TK -> 13.633 LK -> 3.581 BD-Zuschlag (Min) -> 316 Leistungszuschlag -> 1.756

* Belagsdaueruntergrenze -> 6 Belagsdauermitelwert -> 21.6 Belagsdauerobergrenze -> 32

Knoten 2

* Splitmerkmal für Fallpauschale B -> Spezielle medizinische Einzelleistung

* Splitbedingung für Fallpauschale B -> LA190 Rekonstruktion v. Defekten d. Gesichtsschädels m. pat.spezifischen Implant

Fallpauschale B

* LDFFP -> 16.141 TK -> 5.679 LK -> 10.462 BD-Zuschlag (Min) -> 316 Leistungszuschlag -> 8.353

* Belagsdaueruntergrenze -> 3 Belagsdauermitelwert -> 9 Belagsdauerobergrenze -> 14

Knoten 3

* Splitmerkmal für Fallpauschale C -> Spezielle medizinische Einzelleistung

* Splitbedingung für Fallpauschale C -> HA030 Lippenverschluss, Gaumenverschluss, Fistelverschluss (LE=je Sitzung)

Fallpauschale C

* LDFFP -> 5.525 TK -> 3.641 LK -> 1.884 BD-Zuschlag (Min) -> 379 Leistungszuschlag -> 939

* Belagsdaueruntergrenze -> 1 Belagsdauermitelwert -> 4.8 Belagsdauerobergrenze -> 7

Knoten 4

* Splitmerkmal für Fallpauschale D -> Medizinische Einzelleistungen (MEL) aus der Gruppe LG119

* Splitbedingung für Fallpauschale D -> >0

Fallpauschale D

* LDFFP -> 4.986 TK -> 3.311 LK -> 1.675 BD-Zuschlag (Min) -> 290 Leistungszuschlag -> 733

* Belagsdaueruntergrenze -> 2 Belagsdauermitelwert -> 5.7 Belagsdauerobergrenze -> 9

Fallpauschale E

* LDFFP -> 1.543 TK -> 971 LK -> 572 BD-Zuschlag (Min) -> 243 Leistungszuschlag -> 264

* Belagsdaueruntergrenze -> 1 Belagsdauermitelwert -> 2 Belagsdauerobergrenze -> 3

MEL03.02 (Modell 2025)

Rekonstruktive Eingriffe an Gesicht, Lippen und Mundhöhle

Knoten 1

* Splitmerkmal für Fallpauschale A -> Spezielle medizinische Einzelleistung

* Splitbedingung für Fallpauschale A -> HA050 Gewebersatz oder Rekonstruktion mit freier Lappenplastik im Bereich der M

Fallpauschale A

* Gesamtpunkte -> 23.177 Tageskomponente -> 17.439 Leistungskomponente -> 5.738 Leistungszuschlag -> 3.163

* Durchschnittliche Tageskomponente -> 775 LK (Filter-/Split-MEL) -> 5.185 LK (Nicht-Filter-MEL) -> 553

* Belagsdaueruntergrenze -> 11 Belagsdauermitelwert -> 22.5 Belagsdauerobergrenze -> 34

Knoten 2

* Splitmerkmal für Fallpauschale B -> Spezielle medizinische Einzelleistung

* Splitbedingung für Fallpauschale B -> LA190 Rekonstruktion v. Defekten d. Gesichtsschädels m. pat.spezifischen Implant

Fallpauschale B

* Gesamtpunkte -> 22.724 Tageskomponente -> 10.676 Leistungskomponente -> 12.048 Leistungszuschlag -> 9.980

* Durchschnittliche Tageskomponente -> 717 LK (Filter-/Split-MEL) -> 11.670 LK (Nicht-Filter-MEL) -> 378

* Belagsdaueruntergrenze -> 7 Belagsdauermitelwert -> 14.9 Belagsdauerobergrenze -> 22

Knoten 3

* Splitmerkmal für Fallpauschale C -> Spezielle medizinische Einzelleistung

* Splitbedingung für Fallpauschale C -> HA030 Lippenverschluss, Gaumenverschluss, Fistelverschluss (LE=je Sitzung)

Fallpauschale C

* Gesamtpunkte -> 5.142 Tageskomponente -> 3.361 Leistungskomponente -> 1.781 Leistungszuschlag -> 938

* Durchschnittliche Tageskomponente -> 820 LK (Filter-/Split-MEL) -> 1.767 LK (Nicht-Filter-MEL) -> 14

* Belagsdaueruntergrenze -> 2 Belagsdauermitelwert -> 4.1 Belagsdauerobergrenze -> 6

Knoten 4

* Splitmerkmal für Fallpauschale D -> Medizinische Einzelleistungen (MEL) aus der Gruppe LG129

* Splitbedingung für Fallpauschale D -> >0

Fallpauschale D

* Gesamtpunkte -> 6.107 Tageskomponente -> 4.482 Leistungskomponente -> 1.625 Leistungszuschlag -> 772

* Durchschnittliche Tageskomponente -> 711 LK (Filter-/Split-MEL) -> 1.446 LK (Nicht-Filter-MEL) -> 179

* Belagsdaueruntergrenze -> 3 Belagsdauermitelwert -> 6.3 Belagsdauerobergrenze -> 9

Fallpauschale E

* Gesamtpunkte -> 2.874 Tageskomponente -> 1.867 Leistungskomponente -> 1.007 Leistungszuschlag -> 538

* Durchschnittliche Tageskomponente -> 718 LK (Filter-/Split-MEL) -> 973 LK (Nicht-Filter-MEL) -> 34

* Belagsdaueruntergrenze -> 2 Belagsdauermitelwert -> 2.6 Belagsdauerobergrenze -> 4

MEL03.03 (Modell 2024)

Eingriff zur Korrektur von Deformitäten an Ober- und Unterkiefer

FP A

7.564

2<5.7>9

MEL03.03 (Modell 2025)

Eingriff zur Korrektur von Deformitäten an Ober- und Unterkiefer

FP A

7.403

2<4.8>7

MEL03.03 (Modell 2024)

Eingriff zur Korrektur von Deformitäten an Ober- und Unterkiefer

Fallpauschale A

* LDFP -> 7.564 TK -> 3.661 LK -> 3.903 BD-Zuschlag (Min) -> 321 Leistungszuschlag -> 2.178

* Belagsdaueruntergrenze -> 2 Belagsdauermittelwert -> 5.7 Belagsdauerobergrenze -> 9

MEL03.03 (Modell 2025)

Eingriff zur Korrektur von Deformitäten an Ober- und Unterkiefer

Fallpauschale A

* Gesamtpunkte -> 7.403 Tageskomponente -> 3.513 Leistungskomponente -> 3.890 Leistungszuschlag -> 2.471

* Durchschnittliche Tageskomponente -> 732 LK (Filter-/Split-MEL) -> 3.867 LK (Nicht-Filter-MEL) -> 23

* Belagsdaueruntergrenze -> 2 Belagsdauermittelwert -> 4.8 Belagsdauerobergrenze -> 7

MEL03.04 (Modell 2024)

Eingriffe zur Korrektur kraniofazialer Deformitäten

FP A

7.872

2<7.4>11

MEL03.04 (Modell 2025)

Eingriffe zur Korrektur kraniofazialer Deformitäten

FP A

11.676

4<8.6>13

MEL03.04 (Modell 2024)

Eingriffe zur Korrektur kraniofazialer Deformitäten

Fallpauschale A

* LDFP -> 7.872 TK -> 4.676 LK -> 3.196 BD-Zuschlag (Min) -> 316 Leistungszuschlag -> 1.740

* Belagsdaueruntergrenze -> 2 Belagsdauermittelwert -> 7.4 Belagsdauerobergrenze -> 11

MEL03.04 (Modell 2025)

Eingriffe zur Korrektur kraniofazialer Deformitäten

Fallpauschale A

* Gesamtpunkte -> 11.676 Tageskomponente -> 6.295 Leistungskomponente -> 5.381 Leistungszuschlag -> 3.280

* Durchschnittliche Tageskomponente -> 732 LK (Filter-/Split-MEL) -> 5.337 LK (Nicht-Filter-MEL) -> 44

* Belagsdaueruntergrenze -> 4 Belagsdauermittelwert -> 8.6 Belagsdauerobergrenze -> 13

MEL04.01 (Modell 2024)

Eingriffe am äußeren Ohr und Mittelohr, Eingriffe zur Versorgung einer Liquorrhoe

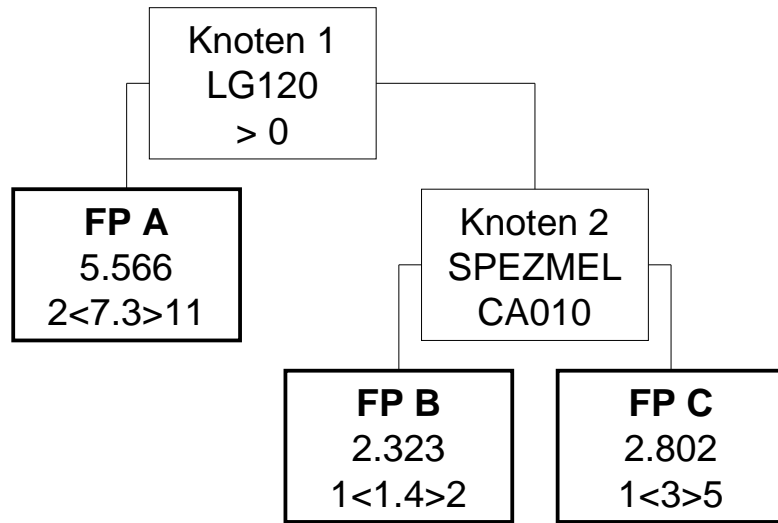

MEL04.01 (Modell 2025)

Eingriffe am äußeren Ohr und Mittelohr, Eingriffe zur Versorgung einer Liquorrhoe

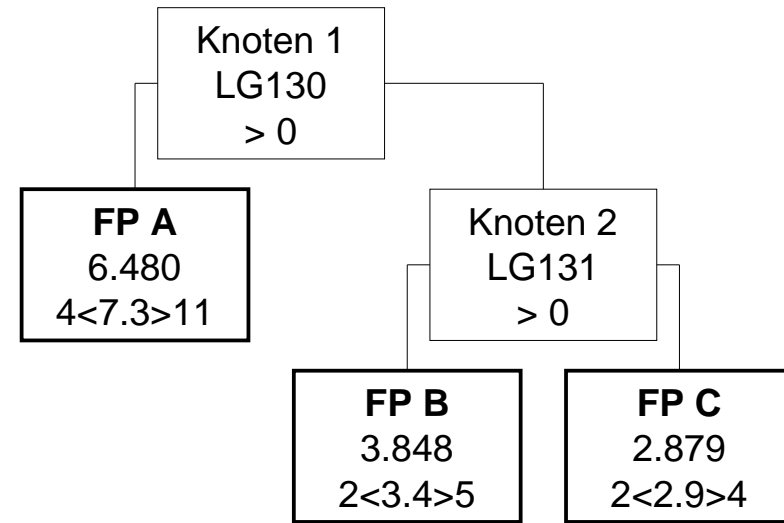

MEL04.01 (Modell 2024)

Eingriffe am äußeren Ohr und Mittelohr, Eingriffe zur Versorgung einer Liquorrhoe

Knoten 1

* Splitmerkmal für Fallpauschale A -> Medizinische Einzelleistungen (MEL) aus der Gruppe LG120

* Splitbedingung für Fallpauschale A -> >0

Fallpauschale A

* LDFP -> 5.566 TK -> 3.498 LK -> 2.068 BD-Zuschlag (Min) -> 240 Leistungszuschlag -> 935

* Belagsdaueruntergrenze -> 2 Belagsdauermittelwert -> 7.3 Belagsdauerobergrenze -> 11

Knoten 2

* Splitmerkmal für Fallpauschale B -> Spezielle medizinische Einzelleistung

* Splitbedingung für Fallpauschale B -> CA010 Ohranlegeplastik (LE=je Seite)

Fallpauschale B

* LDFP -> 2.323 TK -> 860 LK -> 1.463 BD-Zuschlag (Min) -> 307 Leistungszuschlag -> 685

* Belagsdaueruntergrenze -> 1 Belagsdauermittelwert -> 1.4 Belagsdauerobergrenze -> 2

Fallpauschale C

* LDFP -> 2.802 TK -> 1.672 LK -> 1.130 BD-Zuschlag (Min) -> 279 Leistungszuschlag -> 551

* Belagsdaueruntergrenze -> 1 Belagsdauermittelwert -> 3 Belagsdauerobergrenze -> 5

MEL04.01 (Modell 2025)

Eingriffe am äußeren Ohr und Mittelohr, Eingriffe zur Versorgung einer Liquorrhoe

Knoten 1

* Splitmerkmal für Fallpauschale A -> Medizinische Einzelleistungen (MEL) aus der Gruppe LG130

* Splitbedingung für Fallpauschale A -> >0

Fallpauschale A

* Gesamtpunkte -> 6.480 Tageskomponente -> 4.390 Leistungskomponente -> 2.090 Leistungszuschlag -> 1.023

* Durchschnittliche Tageskomponente -> 601 LK (Filter-/Split-MEL) -> 1.839 LK (Nicht-Filter-MEL) -> 251

* Belagsdaueruntergrenze -> 4 Belagsdauermittelwert -> 7.3 Belagsdauerobergrenze -> 11

Knoten 2

* Splitmerkmal für Fallpauschale B -> Medizinische Einzelleistungen (MEL) aus der Gruppe LG131

* Splitbedingung für Fallpauschale B -> >0

Fallpauschale B

* Gesamtpunkte -> 3.848 Tageskomponente -> 2.170 Leistungskomponente -> 1.678 Leistungszuschlag -> 930

* Durchschnittliche Tageskomponente -> 638 LK (Filter-/Split-MEL) -> 1.632 LK (Nicht-Filter-MEL) -> 46

* Belagsdaueruntergrenze -> 2 Belagsdauermittelwert -> 3.4 Belagsdauerobergrenze -> 5

Fallpauschale C

* Gesamtpunkte -> 2.879 Tageskomponente -> 1.723 Leistungskomponente -> 1.156 Leistungszuschlag -> 589

* Durchschnittliche Tageskomponente -> 594 LK (Filter-/Split-MEL) -> 1.110 LK (Nicht-Filter-MEL) -> 46

* Belagsdaueruntergrenze -> 2 Belagsdauermittelwert -> 2.9 Belagsdauerobergrenze -> 4

MEL04.02 (Modell 2024)

Eingriffe am intrakraniellen Innenohr

FP A

5.325

2<6.4>10

MEL04.02 (Modell 2025)

Eingriffe am intrakraniellen Innenohr

FP A

8.145

3<6.7>10

MEL04.02 (Modell 2024)

Eingriffe am intrakraniellen Innenohr

Fallpauschale A

* LDFP -> 5.325 TK -> 3.637 LK -> 1.688 BD-Zuschlag (Min) -> 284 Leistungszuschlag -> 804

* Belagsdaueruntergrenze -> 2 Belagsdauermittelwert -> 6.4 Belagsdauerobergrenze -> 10

MEL04.02 (Modell 2025)

Eingriffe am intrakraniellen Innenohr

Fallpauschale A

* Gesamtpunkte -> 8.145 Tageskomponente -> 4.700 Leistungskomponente -> 3.445 Leistungszuschlag -> 1.636

* Durchschnittliche Tageskomponente -> 701 LK (Filter-/Split-MEL) -> 2.975 LK (Nicht-Filter-MEL) -> 470

* Belagsdaueruntergrenze -> 3 Belagsdauermittelwert -> 6.7 Belagsdauerobergrenze -> 10

MEL04.03 (Modell 2024)

Eingriffe an der Nase und Nasennebenhöhlen

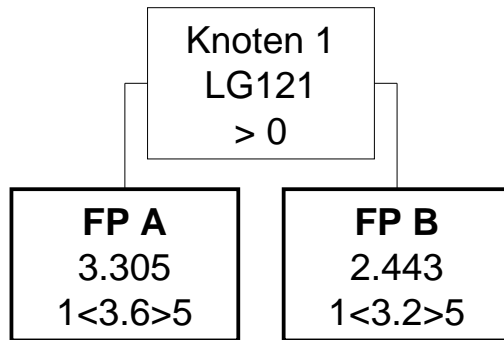

MEL04.03 (Modell 2025)

Eingriffe an der Nase und Nasennebenhöhlen

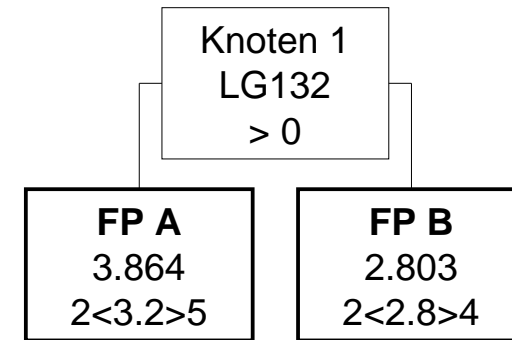

MEL04.03 (Modell 2024)

Eingriffe an der Nase und Nasennebenhöhlen

Knoten 1

* Splitmerkmal für Fallpauschale A -> Medizinische Einzelleistungen (MEL) aus der Gruppe LG121

* Splitbedingung für Fallpauschale A -> >0

Fallpauschale A

* LDFP -> 3.305 TK -> 1.877 LK -> 1.428 BD-Zuschlag (Min) -> 261 Leistungszuschlag -> 727

* Belagsdaueruntergrenze -> 1 Belagsdauermittelwert -> 3.6 Belagsdauerobergrenze -> 5

Fallpauschale B

* LDFP -> 2.443 TK -> 1.583 LK -> 860 BD-Zuschlag (Min) -> 247 Leistungszuschlag -> 413

* Belagsdaueruntergrenze -> 1 Belagsdauermittelwert -> 3.2 Belagsdauerobergrenze -> 5

MEL04.03 (Modell 2025)

Eingriffe an der Nase und Nasennebenhöhlen

Knoten 1

* Splitmerkmal für Fallpauschale A -> Medizinische Einzelleistungen (MEL) aus der Gruppe LG132

* Splitbedingung für Fallpauschale A -> >0

Fallpauschale A

* Gesamtpunkte -> 3.864 Tageskomponente -> 2.037 Leistungskomponente -> 1.827 Leistungszuschlag -> 1.000

* Durchschnittliche Tageskomponente -> 637 LK (Filter-/Split-MEL) -> 1.812 LK (Nicht-Filter-MEL) -> 15

* Belagsdaueruntergrenze -> 2 Belagsdauermittelwert -> 3.2 Belagsdauerobergrenze -> 5

Fallpauschale B

* Gesamtpunkte -> 2.803 Tageskomponente -> 1.699 Leistungskomponente -> 1.104 Leistungszuschlag -> 586

* Durchschnittliche Tageskomponente -> 607 LK (Filter-/Split-MEL) -> 1.092 LK (Nicht-Filter-MEL) -> 12

* Belagsdaueruntergrenze -> 2 Belagsdauermittelwert -> 2.8 Belagsdauerobergrenze -> 4

MEL04.04 (Modell 2024)

Tonsillektomie, Adenotomie, Paracentese

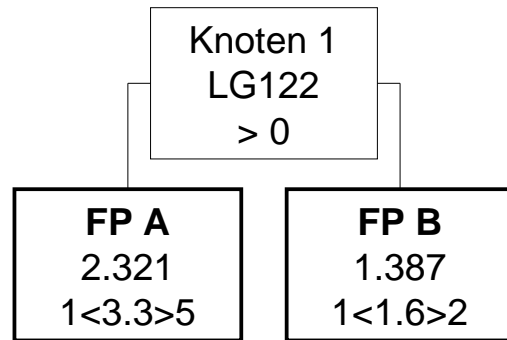

MEL04.04 (Modell 2025)

Tonsillektomie, Adenotomie, Paracentese

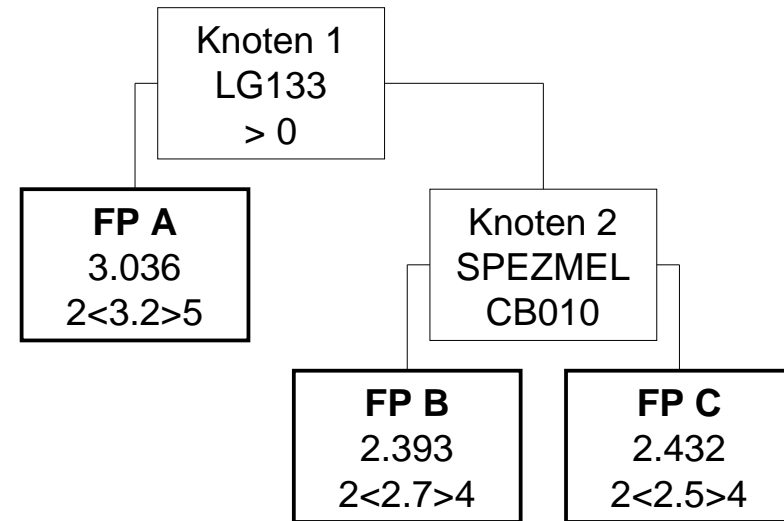

MEL04.04 (Modell 2024)

Tonsillektomie, Adenotomie, Paracentese

Knoten 1

* Splitmerkmal für Fallpauschale A -> Medizinische Einzelleistungen (MEL) aus der Gruppe LG122

* Splitbedingung für Fallpauschale A -> >0

Fallpauschale A

* LDFP -> 2.321 TK -> 1.783 LK -> 538 BD-Zuschlag (Min) -> 270 Leistungszuschlag -> 227

* Belagsdaueruntergrenze -> 1 Belagsdauermittelwert -> 3.3 Belagsdauerobergrenze -> 5

Fallpauschale B

* LDFP -> 1.387 TK -> 992 LK -> 395 BD-Zuschlag (Min) -> 310 Leistungszuschlag -> 150

* Belagsdaueruntergrenze -> 1 Belagsdauermittelwert -> 1.6 Belagsdauerobergrenze -> 2

MEL04.04 (Modell 2025)

Tonsillektomie, Adenotomie, Paracentese

Knoten 1

* Splitmerkmal für Fallpauschale A -> Medizinische Einzelleistungen (MEL) aus der Gruppe LG133

* Splitbedingung für Fallpauschale A -> >0

Fallpauschale A

* Gesamtpunkte -> 3.036 Tageskomponente -> 2.176 Leistungskomponente -> 860 Leistungszuschlag -> 441

* Durchschnittliche Tageskomponente -> 680 LK (Filter-/Split-MEL) -> 819 LK (Nicht-Filter-MEL) -> 41

* Belagsdaueruntergrenze -> 2 Belagsdauermittelwert -> 3.2 Belagsdauerobergrenze -> 5

Knoten 2

* Splitmerkmal für Fallpauschale B -> Spezielle medizinische Einzelleistung

* Splitbedingung für Fallpauschale B -> CB010 Paracentese (LE=je Seite)

Fallpauschale B

* Gesamtpunkte -> 2.393 Tageskomponente -> 1.836 Leistungskomponente -> 557 Leistungszuschlag -> 280

* Durchschnittliche Tageskomponente -> 680 LK (Filter-/Split-MEL) -> 521 LK (Nicht-Filter-MEL) -> 36

* Belagsdaueruntergrenze -> 2 Belagsdauermittelwert -> 2.7 Belagsdauerobergrenze -> 4

Fallpauschale C

* Gesamtpunkte -> 2.432 Tageskomponente -> 1.700 Leistungskomponente -> 732 Leistungszuschlag -> 369

* Durchschnittliche Tageskomponente -> 680 LK (Filter-/Split-MEL) -> 723 LK (Nicht-Filter-MEL) -> 9

* Belagsdaueruntergrenze -> 2 Belagsdauermittelwert -> 2.5 Belagsdauerobergrenze -> 4

MEL04.05 (Modell 2024)

Mikrochirurgische und endoskopische Eingriffe an den Nasennebenhöhlen

FP A

2.465

1<3.2>5

MEL04.05 (Modell 2025)

Mikrochirurgische und endoskopische Eingriffe an den Nasennebenhöhlen

FP A

3.104

2<3.1>5

MEL04.05 (Modell 2024)

Mikrochirurgische und endoskopische Eingriffe an den Nasennebenhöhlen

Fallpauschale A

* LDFP -> 2.465 TK -> 1.617 LK -> 848 BD-Zuschlag (Min) -> 253 Leistungszuschlag -> 389

* Belagsdaueruntergrenze -> 1 Belagsdauermittelwert -> 3.2 Belagsdauerobergrenze -> 5

MEL04.05 (Modell 2025)

Mikrochirurgische und endoskopische Eingriffe an den Nasennebenhöhlen

Fallpauschale A

* Gesamtpunkte -> 3.104 Tageskomponente -> 1.974 Leistungskomponente -> 1.130 Leistungszuschlag -> 569

* Durchschnittliche Tageskomponente -> 637 LK (Filter-/Split-MEL) -> 1.074 LK (Nicht-Filter-MEL) -> 56

* Belagsdaueruntergrenze -> 2 Belagsdauermittelwert -> 3.1 Belagsdauerobergrenze -> 5

MEL04.06 (Modell 2024)

Eingriffe an den Speicheldrüsen

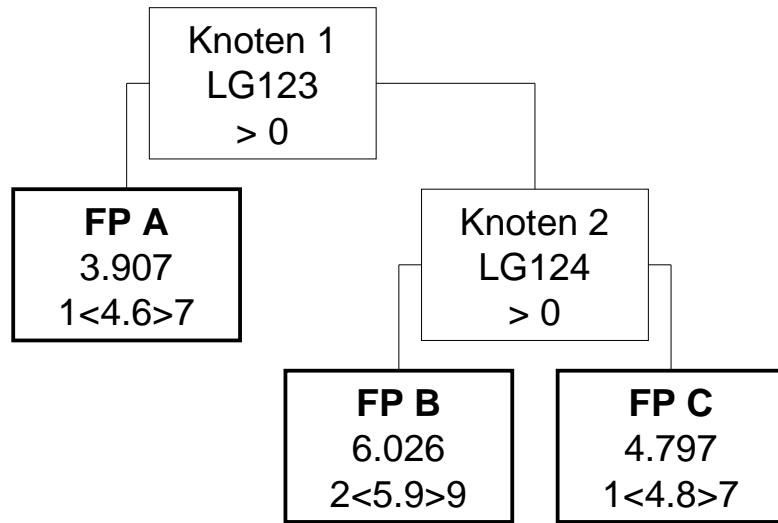

MEL04.06 (Modell 2025)

Eingriffe an den Speicheldrüsen

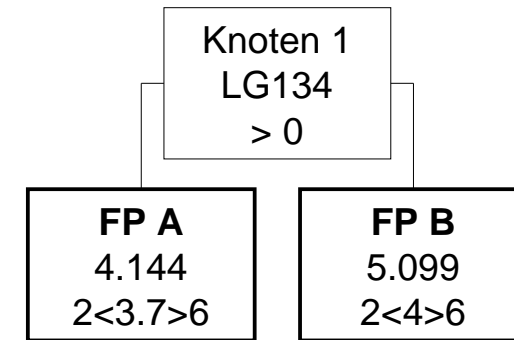

MEL04.06 (Modell 2024)

Eingriffe an den Speicheldrüsen

Knoten 1

* Splitmerkmal für Fallpauschale A -> Medizinische Einzelleistungen (MEL) aus der Gruppe LG123

* Splitbedingung für Fallpauschale A -> >0

Fallpauschale A

* LDFP -> 3.907 TK -> 2.379 LK -> 1.528 BD-Zuschlag (Min) -> 259 Leistungszuschlag -> 738

* Belagsdaueruntergrenze -> 1 Belagsdauermittelwert -> 4.6 Belagsdauerobergrenze -> 7

Knoten 2

* Splitmerkmal für Fallpauschale B -> Medizinische Einzelleistungen (MEL) aus der Gruppe LG124

* Splitbedingung für Fallpauschale B -> >0

Fallpauschale B

* LDFP -> 6.026 TK -> 3.140 LK -> 2.886 BD-Zuschlag (Min) -> 266 Leistungszuschlag -> 1.446

* Belagsdaueruntergrenze -> 2 Belagsdauermittelwert -> 5.9 Belagsdauerobergrenze -> 9

Fallpauschale C

* LDFP -> 4.797 TK -> 2.542 LK -> 2.255 BD-Zuschlag (Min) -> 265 Leistungszuschlag -> 1.137

* Belagsdaueruntergrenze -> 1 Belagsdauermittelwert -> 4.8 Belagsdauerobergrenze -> 7

MEL04.06 (Modell 2025)

Eingriffe an den Speicheldrüsen

Knoten 1

* Splitmerkmal für Fallpauschale A -> Medizinische Einzelleistungen (MEL) aus der Gruppe LG134

* Splitbedingung für Fallpauschale A -> >0

Fallpauschale A

* Gesamtpunkte -> 4.144 Tageskomponente -> 2.334 Leistungskomponente -> 1.810 Leistungszuschlag -> 973

* Durchschnittliche Tageskomponente -> 631 LK (Filter-/Split-MEL) -> 1.785 LK (Nicht-Filter-MEL) -> 25

* Belagsdaueruntergrenze -> 2 Belagsdauermittelwert -> 3.7 Belagsdauerobergrenze -> 6

Fallpauschale B

* Gesamtpunkte -> 5.099 Tageskomponente -> 2.492 Leistungskomponente -> 2.607 Leistungszuschlag -> 1.464

* Durchschnittliche Tageskomponente -> 623 LK (Filter-/Split-MEL) -> 2.573 LK (Nicht-Filter-MEL) -> 34

* Belagsdaueruntergrenze -> 2 Belagsdauermittelwert -> 4 Belagsdauerobergrenze -> 6

MEL04.07 (Modell 2024)

Komplexe Eingriffe am Hals und den oberen Atemwegen

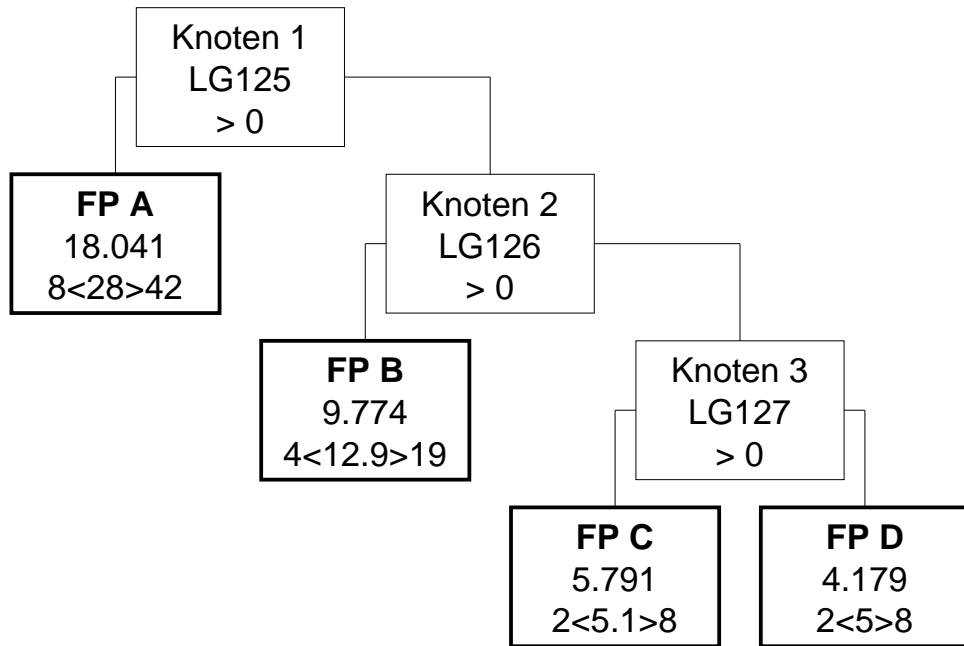

MEL04.07 (Modell 2025)

Komplexe Eingriffe am Hals und den oberen Atemwegen

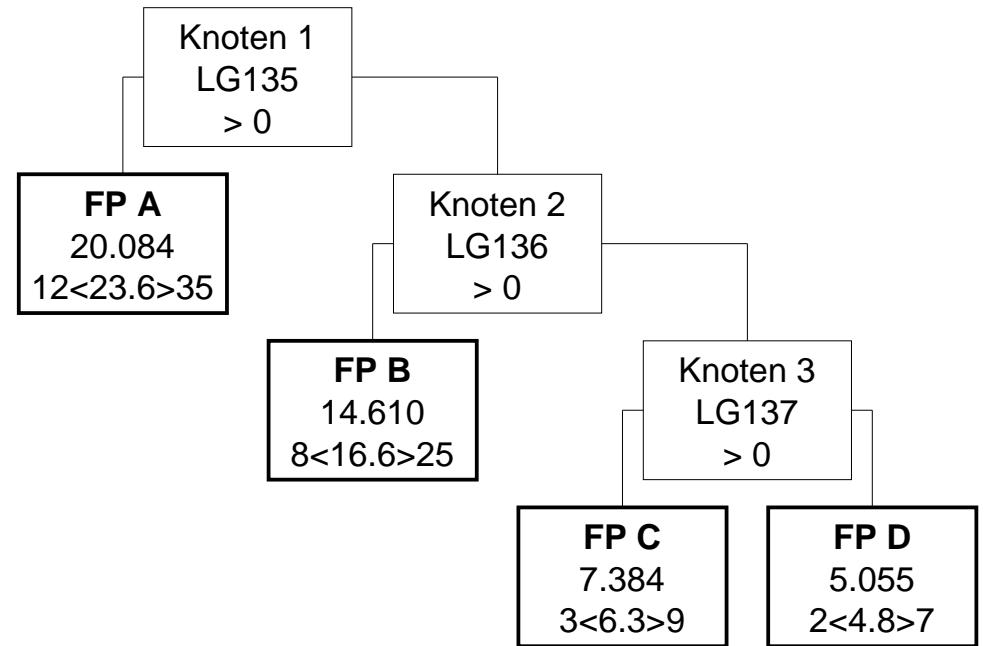

MEL04.07 (Modell 2024)

Komplexe Eingriffe am Hals und den oberen Atemwegen

Knoten 1

* Splitmerkmal für Fallpauschale A -> Medizinische Einzelleistungen (MEL) aus der Gruppe LG125

* Splitbedingung für Fallpauschale A -> >0

Fallpauschale A

* LDFFP -> 18.041 TK -> 14.182 LK -> 3.859 BD-Zuschlag (Min) -> 253 Leistungszuschlag -> 1.780

* Belagsdaueruntergrenze -> 8 Belagsdauermittelwert -> 28 Belagsdauerobergrenze -> 42

Knoten 2

* Splitmerkmal für Fallpauschale B -> Medizinische Einzelleistungen (MEL) aus der Gruppe LG126

* Splitbedingung für Fallpauschale B -> >0

Fallpauschale B

* LDFFP -> 9.774 TK -> 7.259 LK -> 2.515 BD-Zuschlag (Min) -> 281 Leistungszuschlag -> 1.103

* Belagsdaueruntergrenze -> 4 Belagsdauermittelwert -> 12.9 Belagsdauerobergrenze -> 19

Knoten 3

* Splitmerkmal für Fallpauschale C -> Medizinische Einzelleistungen (MEL) aus der Gruppe LG127

* Splitbedingung für Fallpauschale C -> >0

Fallpauschale C

* LDFFP -> 5.791 TK -> 2.583 LK -> 3.208 BD-Zuschlag (Min) -> 253 Leistungszuschlag -> 1.847

* Belagsdaueruntergrenze -> 2 Belagsdauermittelwert -> 5.1 Belagsdauerobergrenze -> 8

Fallpauschale D

* LDFFP -> 4.179 TK -> 2.712 LK -> 1.467 BD-Zuschlag (Min) -> 271 Leistungszuschlag -> 681

* Belagsdaueruntergrenze -> 2 Belagsdauermittelwert -> 5 Belagsdauerobergrenze -> 8

MEL04.07 (Modell 2025)

Komplexe Eingriffe am Hals und den oberen Atemwegen

Knoten 1

* Splitmerkmal für Fallpauschale A -> Medizinische Einzelleistungen (MEL) aus der Gruppe LG135

* Splitbedingung für Fallpauschale A -> >0

Fallpauschale A

* Gesamtpunkte -> 20.084 Tageskomponente -> 14.561 Leistungskomponente -> 5.523 Leistungszuschlag -> 2.919

* Durchschnittliche Tageskomponente -> 617 LK (Filter-/Split-MEL) -> 5.028 LK (Nicht-Filter-MEL) -> 495

* Belagsdaueruntergrenze -> 12 Belagsdauermittelwert -> 23.6 Belagsdauerobergrenze -> 35

Knoten 2

* Splitmerkmal für Fallpauschale B -> Medizinische Einzelleistungen (MEL) aus der Gruppe LG136

* Splitbedingung für Fallpauschale B -> >0

Fallpauschale B

* Gesamtpunkte -> 14.610 Tageskomponente -> 10.558 Leistungskomponente -> 4.052 Leistungszuschlag -> 1.335

* Durchschnittliche Tageskomponente -> 636 LK (Filter-/Split-MEL) -> 2.870 LK (Nicht-Filter-MEL) -> 1.182

* Belagsdaueruntergrenze -> 8 Belagsdauermittelwert -> 16.6 Belagsdauerobergrenze -> 25

Knoten 3

* Splitmerkmal für Fallpauschale C -> Medizinische Einzelleistungen (MEL) aus der Gruppe LG137

* Splitbedingung für Fallpauschale C -> >0

Fallpauschale C

* Gesamtpunkte -> 7.384 Tageskomponente -> 4.027 Leistungskomponente -> 3.357 Leistungszuschlag -> 1.887

* Durchschnittliche Tageskomponente -> 639 LK (Filter-/Split-MEL) -> 3.155 LK (Nicht-Filter-MEL) -> 202

* Belagsdaueruntergrenze -> 3 Belagsdauermittelwert -> 6.3 Belagsdauerobergrenze -> 9

Fallpauschale D

* Gesamtpunkte -> 5.055 Tageskomponente -> 3.007 Leistungskomponente -> 2.048 Leistungszuschlag -> 1.085

* Durchschnittliche Tageskomponente -> 626 LK (Filter-/Split-MEL) -> 1.929 LK (Nicht-Filter-MEL) -> 119

* Belagsdaueruntergrenze -> 2 Belagsdauermittelwert -> 4.8 Belagsdauerobergrenze -> 7

MEL04.08 (Modell 2024)

Eingriffe an den oberen Atemwegen

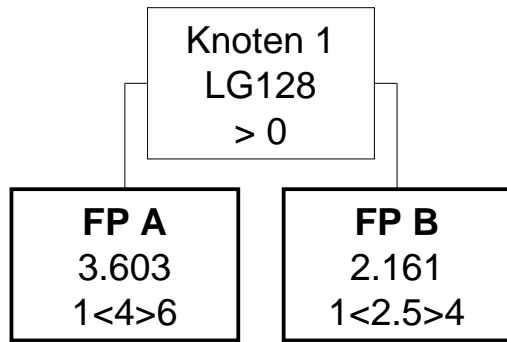

MEL04.08 (Modell 2025)

Eingriffe an den oberen Atemwegen

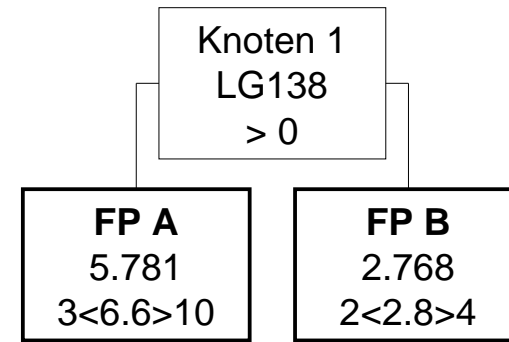

MEL04.08 (Modell 2024)

Eingriffe an den oberen Atemwegen

Knoten 1

* Splitmerkmal für Fallpauschale A -> Medizinische Einzelleistungen (MEL) aus der Gruppe LG128

* Splitbedingung für Fallpauschale A -> >0

Fallpauschale A

* LDFP -> 3.603 TK -> 2.411 LK -> 1.192 BD-Zuschlag (Min) -> 301 Leistungszuschlag -> 576

* Belagsdaueruntergrenze -> 1 Belagsdauermittelwert -> 4 Belagsdauerobergrenze -> 6

Fallpauschale B

* LDFP -> 2.161 TK -> 1.417 LK -> 744 BD-Zuschlag (Min) -> 283 Leistungszuschlag -> 288

* Belagsdaueruntergrenze -> 1 Belagsdauermittelwert -> 2.5 Belagsdauerobergrenze -> 4

MEL04.08 (Modell 2025)

Eingriffe an den oberen Atemwegen

Knoten 1

* Splitmerkmal für Fallpauschale A -> Medizinische Einzelleistungen (MEL) aus der Gruppe LG138

* Splitbedingung für Fallpauschale A -> >0

Fallpauschale A

* Gesamtpunkte -> 5.781 Tageskomponente -> 4.139 Leistungskomponente -> 1.642 Leistungszuschlag -> 658

* Durchschnittliche Tageskomponente -> 627 LK (Filter-/Split-MEL) -> 1.271 LK (Nicht-Filter-MEL) -> 371

* Belagsdaueruntergrenze -> 3 Belagsdauermittelwert -> 6.6 Belagsdauerobergrenze -> 10

Fallpauschale B

* Gesamtpunkte -> 2.768 Tageskomponente -> 1.774 Leistungskomponente -> 994 Leistungszuschlag -> 443

* Durchschnittliche Tageskomponente -> 634 LK (Filter-/Split-MEL) -> 840 LK (Nicht-Filter-MEL) -> 154

* Belagsdaueruntergrenze -> 2 Belagsdauermittelwert -> 2.8 Belagsdauerobergrenze -> 4

MEL04.09 (Modell 2024)

Cochlearimplantat und elektronisches Mittelohrimplantat

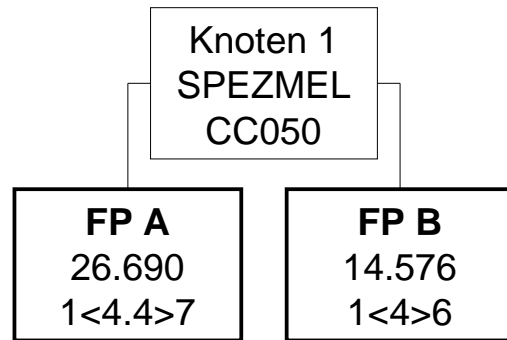

MEL04.09 (Modell 2025)

Cochlearimplantat und elektronisches Mittelohrimplantat

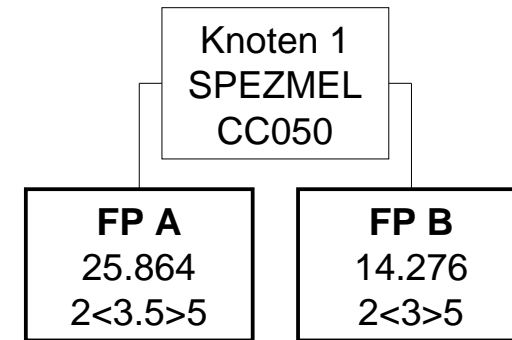

MEL04.09 (Modell 2024)

Cochlearimplantat und elektronisches Mittelohrimplantat

Knoten 1

* Splitmerkmal für Fallpauschale A -> Spezielle medizinische Einzelleistung

* Splitbedingung für Fallpauschale A -> CC050 Implantation eines Cochlearimplantates (LE=je Seite)

Fallpauschale A

* LDFP -> 26.690 TK -> 2.429 LK -> 24.261 BD-Zuschlag (Min) -> 276 Leistungszuschlag -> 22.286

* Belagsdaueruntergrenze -> 1 Belagsdauermittelwert -> 4.4 Belagsdauerobergrenze -> 7

Fallpauschale B

* LDFP -> 14.576 TK -> 1.924 LK -> 12.652 BD-Zuschlag (Min) -> 241 Leistungszuschlag -> 11.588

* Belagsdaueruntergrenze -> 1 Belagsdauermittelwert -> 4 Belagsdauerobergrenze -> 6

MEL04.09 (Modell 2025)

Cochlearimplantat und elektronisches Mittelohrimplantat

Knoten 1

* Splitmerkmal für Fallpauschale A -> Spezielle medizinische Einzelleistung

* Splitbedingung für Fallpauschale A -> CC050 Implantation eines Cochlearimplantates (LE=je Seite)

Fallpauschale A

* Gesamtpunkte -> 25.864 Tageskomponente -> 2.409 Leistungskomponente -> 23.455 Leistungszuschlag -> 22.402

* Durchschnittliche Tageskomponente -> 688 LK (Filter-/Split-MEL) -> 23.399 LK (Nicht-Filter-MEL) -> 56

* Belagsdaueruntergrenze -> 2 Belagsdauermittelwert -> 3.5 Belagsdauerobergrenze -> 5

Fallpauschale B

* Gesamtpunkte -> 14.276 Tageskomponente -> 2.064 Leistungskomponente -> 12.212 Leistungszuschlag -> 11.461

* Durchschnittliche Tageskomponente -> 688 LK (Filter-/Split-MEL) -> 12.205 LK (Nicht-Filter-MEL) -> 7

* Belagsdaueruntergrenze -> 2 Belagsdauermittelwert -> 3 Belagsdauerobergrenze -> 5

MEL04.10 (Modell 2024)

Eingriffe an der Schilddrüse und Nebenschilddrüse

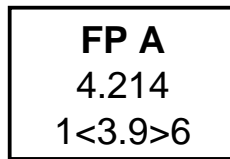

MEL04.10 (Modell 2025)

Eingriffe an der Schilddrüse und Nebenschilddrüse

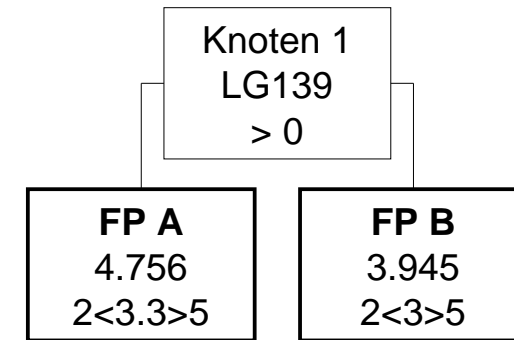

MEL04.10 (Modell 2024)

Eingriffe an der Schilddrüse und Nebenschilddrüse

Fallpauschale A

* LDFP -> 4.214 TK -> 1.964 LK -> 2.250 BD-Zuschlag (Min) -> 252 Leistungszuschlag -> 1.277

* Belagsdaueruntergrenze -> 1 Belagsdauermittelwert -> 3.9 Belagsdauerobergrenze -> 6

MEL04.10 (Modell 2025)

Eingriffe an der Schilddrüse und Nebenschilddrüse

Knoten 1

* Splitmerkmal für Fallpauschale A -> Medizinische Einzelleistungen (MEL) aus der Gruppe LG139

* Splitbedingung für Fallpauschale A -> >0

Fallpauschale A

* Gesamtpunkte -> 4.756 Tageskomponente -> 2.134 Leistungskomponente -> 2.622 Leistungszuschlag -> 1.641

* Durchschnittliche Tageskomponente -> 647 LK (Filter-/Split-MEL) -> 2.612 LK (Nicht-Filter-MEL) -> 10

* Belagsdaueruntergrenze -> 2 Belagsdauermittelwert -> 3.3 Belagsdauerobergrenze -> 5

Fallpauschale B

* Gesamtpunkte -> 3.945 Tageskomponente -> 1.873 Leistungskomponente -> 2.072 Leistungszuschlag -> 1.245

* Durchschnittliche Tageskomponente -> 624 LK (Filter-/Split-MEL) -> 2.053 LK (Nicht-Filter-MEL) -> 19

* Belagsdaueruntergrenze -> 2 Belagsdauermittelwert -> 3 Belagsdauerobergrenze -> 5

MEL05.01 (Modell 2024)

Eingriffe am Ösophagus, Magen und Zwerchfell

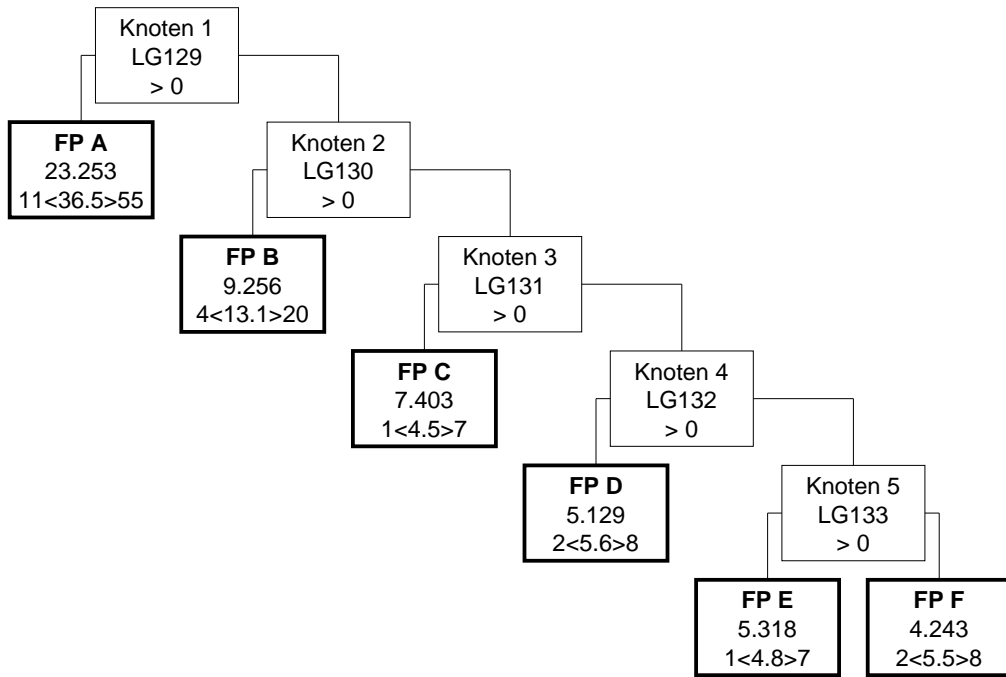

MEL05.01 (Modell 2025)

Eingriffe am Ösophagus, Magen und Zwerchfell

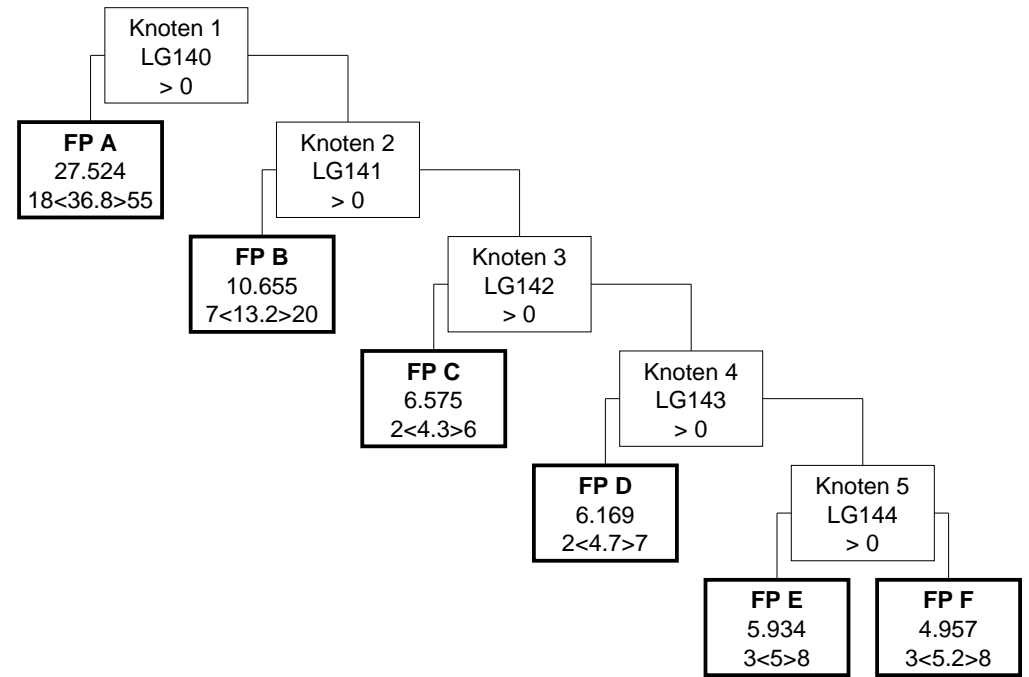

MEL05.01 (Modell 2024)

Eingriffe am Ösophagus, Magen und Zwerchfell

Knoten 1

* Splitmerkmal für Fallpauschale A -> Medizinische Einzelleistungen (MEL) aus der Gruppe LG129

* Splitbedingung für Fallpauschale A -> >0

Fallpauschale A

* LDFFP -> 23.253 TK -> 19.784 LK -> 3.469 BD-Zuschlag (Min) -> 271 Leistungszuschlag -> 1.334

* Belagsdaueruntergrenze -> 11 Belagsdauermitelwert -> 36.5 Belagsdauerobergrenze -> 55

Knoten 2

* Splitmerkmal für Fallpauschale B -> Medizinische Einzelleistungen (MEL) aus der Gruppe LG130

* Splitbedingung für Fallpauschale B -> >0

Fallpauschale B

* LDFFP -> 9.256 TK -> 7.108 LK -> 2.148 BD-Zuschlag (Min) -> 271 Leistungszuschlag -> 1.020

* Belagsdaueruntergrenze -> 4 Belagsdauermitelwert -> 13.1 Belagsdauerobergrenze -> 20

Knoten 3

* Splitmerkmal für Fallpauschale C -> Medizinische Einzelleistungen (MEL) aus der Gruppe LG131

* Splitbedingung für Fallpauschale C -> >0

Fallpauschale C

* LDFFP -> 7.403 TK -> 2.519 LK -> 4.884 BD-Zuschlag (Min) -> 280 Leistungszuschlag -> 3.861

* Belagsdaueruntergrenze -> 1 Belagsdauermitelwert -> 4.5 Belagsdauerobergrenze -> 7

Knoten 4

* Splitmerkmal für Fallpauschale D -> Medizinische Einzelleistungen (MEL) aus der Gruppe LG132

* Splitbedingung für Fallpauschale D -> >0

Fallpauschale D

* LDFFP -> 5.129 TK -> 2.533 LK -> 2.596 BD-Zuschlag (Min) -> 226 Leistungszuschlag -> 1.378

* Belagsdaueruntergrenze -> 2 Belagsdauermitelwert -> 5.6 Belagsdauerobergrenze -> 8

Knoten 5

* Splitmerkmal für Fallpauschale E -> Medizinische Einzelleistungen (MEL) aus der Gruppe LG133

* Splitbedingung für Fallpauschale E -> >0

MEL05.01 (Modell 2025)

Eingriffe am Ösophagus, Magen und Zwerchfell

Knoten 1

* Splitmerkmal für Fallpauschale A -> Medizinische Einzelleistungen (MEL) aus der Gruppe LG140

* Splitbedingung für Fallpauschale A -> >0

Fallpauschale A

* Gesamtpunkte -> 27.524 Tageskomponente -> 23.624 Leistungskomponente -> 3.900 Leistungszuschlag -> 2.072

* Durchschnittliche Tageskomponente -> 642 LK (Filter-/Split-MEL) -> 3.387 LK (Nicht-Filter-MEL) -> 513

* Belagsdaueruntergrenze -> 18 Belagsdauermitelwert -> 36.8 Belagsdauerobergrenze -> 55

Knoten 2

* Splitmerkmal für Fallpauschale B -> Medizinische Einzelleistungen (MEL) aus der Gruppe LG141

* Splitbedingung für Fallpauschale B -> >0

Fallpauschale B

* Gesamtpunkte -> 10.655 Tageskomponente -> 7.912 Leistungskomponente -> 2.743 Leistungszuschlag -> 1.262

* Durchschnittliche Tageskomponente -> 599 LK (Filter-/Split-MEL) -> 2.185 LK (Nicht-Filter-MEL) -> 558

* Belagsdaueruntergrenze -> 7 Belagsdauermitelwert -> 13.2 Belagsdauerobergrenze -> 20

Knoten 3

* Splitmerkmal für Fallpauschale C -> Medizinische Einzelleistungen (MEL) aus der Gruppe LG142

* Splitbedingung für Fallpauschale C -> >0

Fallpauschale C

* Gesamtpunkte -> 6.575 Tageskomponente -> 3.037 Leistungskomponente -> 3.538 Leistungszuschlag -> 2.438

* Durchschnittliche Tageskomponente -> 706 LK (Filter-/Split-MEL) -> 3.502 LK (Nicht-Filter-MEL) -> 36

* Belagsdaueruntergrenze -> 2 Belagsdauermitelwert -> 4.3 Belagsdauerobergrenze -> 6

Knoten 4

* Splitmerkmal für Fallpauschale D -> Medizinische Einzelleistungen (MEL) aus der Gruppe LG143

* Splitbedingung für Fallpauschale D -> >0

Fallpauschale D

* Gesamtpunkte -> 6.169 Tageskomponente -> 2.821 Leistungskomponente -> 3.348 Leistungszuschlag -> 2.336

* Durchschnittliche Tageskomponente -> 600 LK (Filter-/Split-MEL) -> 3.261 LK (Nicht-Filter-MEL) -> 87

* Belagsdaueruntergrenze -> 2 Belagsdauermitelwert -> 4.7 Belagsdauerobergrenze -> 7

Knoten 5

* Splitmerkmal für Fallpauschale E -> Medizinische Einzelleistungen (MEL) aus der Gruppe LG144

* Splitbedingung für Fallpauschale E -> >0

MEL05.01 (Modell 2024)

Eingriffe am Ösophagus, Magen und Zwerchfell

Fallpauschale E

* LDFP -> 5.318 TK -> 2.375 LK -> 2.943 BD-Zuschlag (Min) -> 247 Leistungszuschlag -> 2.020

* Belagsdaueruntergrenze -> 1 Belagsdauermittelwert -> 4.8 Belagsdauerobergrenze -> 7

Fallpauschale F

* LDFP -> 4.243 TK -> 2.737 LK -> 1.506 BD-Zuschlag (Min) -> 249 Leistungszuschlag -> 692

* Belagsdaueruntergrenze -> 2 Belagsdauermittelwert -> 5.5 Belagsdauerobergrenze -> 8

MEL05.01 (Modell 2025)

Eingriffe am Ösophagus, Magen und Zwerchfell

Fallpauschale E

* Gesamtpunkte -> 5.934 Tageskomponente -> 2.963 Leistungskomponente -> 2.971 Leistungszuschlag -> 2.102

* Durchschnittliche Tageskomponente -> 593 LK (Filter-/Split-MEL) -> 2.862 LK (Nicht-Filter-MEL) -> 109

* Belagsdaueruntergrenze -> 3 Belagsdauermittelwert -> 5 Belagsdauerobergrenze -> 8

Fallpauschale F

* Gesamtpunkte -> 4.957 Tageskomponente -> 3.338 Leistungskomponente -> 1.619 Leistungszuschlag -> 944

* Durchschnittliche Tageskomponente -> 642 LK (Filter-/Split-MEL) -> 1.596 LK (Nicht-Filter-MEL) -> 23

* Belagsdaueruntergrenze -> 3 Belagsdauermittelwert -> 5.2 Belagsdauerobergrenze -> 8

MEL05.02 (Modell 2024)

Ösophagusresektion

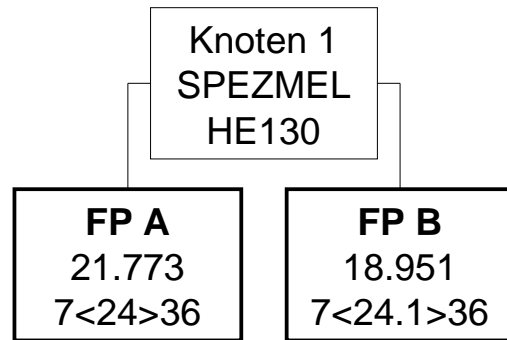

MEL05.02 (Modell 2025)

Ösophagusresektion

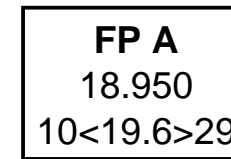

MEL05.02 (Modell 2024)

Ösophagusresektion

Knoten 1

* Splitmerkmal für Fallpauschale A -> Spezielle medizinische Einzelleistung

* Splitbedingung für Fallpauschale A -> HE130 Resektion des Ösophagus – abdomino-thorakal (LE=je Sitzung)

Fallpauschale A

* LDFFP -> 21.773 TK -> 12.302 LK -> 9.471 BD-Zuschlag (Min) -> 256 Leistungszuschlag -> 5.421

* Belagsdaueruntergrenze -> 7 Belagsdauermittelwert -> 24 Belagsdauerobergrenze -> 36

Fallpauschale B

* LDFFP -> 18.951 TK -> 11.427 LK -> 7.524 BD-Zuschlag (Min) -> 237 Leistungszuschlag -> 4.207

* Belagsdaueruntergrenze -> 7 Belagsdauermittelwert -> 24.1 Belagsdauerobergrenze -> 36

MEL05.02 (Modell 2025)

Ösophagusresektion

Fallpauschale A

* Gesamtpunkte -> 18.950 Tageskomponente -> 10.989 Leistungskomponente -> 7.961 Leistungszuschlag -> 4.053

* Durchschnittliche Tageskomponente -> 561 LK (Filter-/Split-MEL) -> 6.533 LK (Nicht-Filter-MEL) -> 1.428

* Belagsdaueruntergrenze -> 10 Belagsdauermittelwert -> 19.6 Belagsdauerobergrenze -> 29

MEL05.03 (Modell 2024)

Magenteilresektion

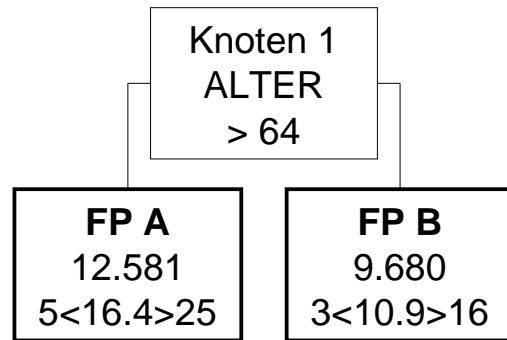

MEL05.03 (Modell 2025)

Magenteilresektion

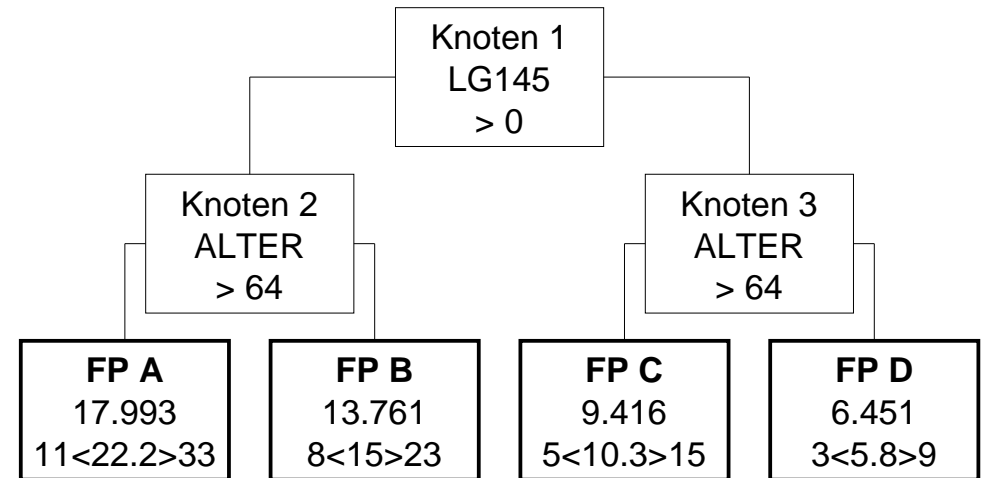

MEL05.03 (Modell 2024)

Magenteilresektion

Knoten 1

* Splitmerkmal für Fallpauschale A -> Alter

* Splitbedingung für Fallpauschale A -> > 64

Fallpauschale A

* LDFP -> 12.581 TK -> 8.294 LK -> 4.287 BD-Zuschlag (Min) -> 253 Leistungszuschlag -> 2.457

* Belagsdaueruntergrenze -> 5 Belagsdauermittelwert -> 16.4 Belagsdauerobergrenze -> 25

Fallpauschale B

* LDFP -> 9.680 TK -> 5.812 LK -> 3.868 BD-Zuschlag (Min) -> 267 Leistungszuschlag -> 2.341

* Belagsdaueruntergrenze -> 3 Belagsdauermittelwert -> 10.9 Belagsdauerobergrenze -> 16

MEL05.03 (Modell 2025)

Magenteilresektion

Knoten 1

* Splitmerkmal für Knoten 2 -> Medizinische Einzelleistungen (MEL) aus der Gruppe LG145

* Splitbedingung für Knoten 2 -> >0

Knoten 2

* Splitmerkmal für Fallpauschale A -> Alter

* Splitbedingung für Fallpauschale A -> > 64

Knoten 3

* Splitmerkmal für Fallpauschale C -> Alter

* Splitbedingung für Fallpauschale C -> > 64

Fallpauschale A

* Gesamtpunkte -> 17.993 Tageskomponente -> 12.738 Leistungskomponente -> 5.255 Leistungszuschlag -> 2.705

* Durchschnittliche Tageskomponente -> 574 LK (Filter-/Split-MEL) -> 4.229 LK (Nicht-Filter-MEL) -> 1.026

* Belagsdaueruntergrenze -> 11 Belagsdauermittelwert -> 22.2 Belagsdauerobergrenze -> 33

Fallpauschale B

* Gesamtpunkte -> 13.761 Tageskomponente -> 8.916 Leistungskomponente -> 4.845 Leistungszuschlag -> 2.695

* Durchschnittliche Tageskomponente -> 594 LK (Filter-/Split-MEL) -> 4.229 LK (Nicht-Filter-MEL) -> 616

* Belagsdaueruntergrenze -> 8 Belagsdauermittelwert -> 15 Belagsdauerobergrenze -> 23

Fallpauschale C

* Gesamtpunkte -> 9.416 Tageskomponente -> 6.175 Leistungskomponente -> 3.241 Leistungszuschlag -> 1.835

* Durchschnittliche Tageskomponente -> 600 LK (Filter-/Split-MEL) -> 2.844 LK (Nicht-Filter-MEL) -> 397

* Belagsdaueruntergrenze -> 5 Belagsdauermittelwert -> 10.3 Belagsdauerobergrenze -> 15

Fallpauschale D

* Gesamtpunkte -> 6.451 Tageskomponente -> 3.629 Leistungskomponente -> 2.822 Leistungszuschlag -> 1.769

* Durchschnittliche Tageskomponente -> 626 LK (Filter-/Split-MEL) -> 2.675 LK (Nicht-Filter-MEL) -> 147

* Belagsdaueruntergrenze -> 3 Belagsdauermittelwert -> 5.8 Belagsdauerobergrenze -> 9

MEL05.04 (Modell 2024)

Totale und subtotale Gastrektomie

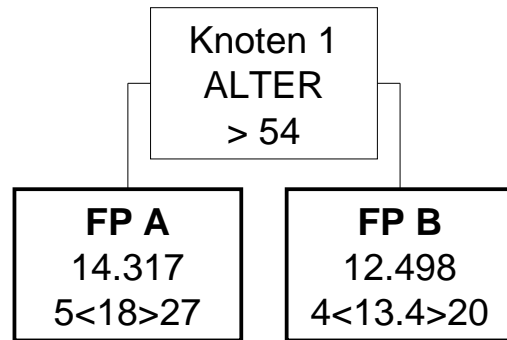

MEL05.04 (Modell 2025)

Totale und subtotale Gastrektomie

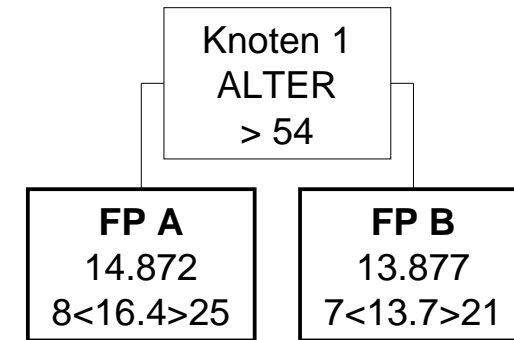

MEL05.04 (Modell 2024)

Totale und subtotale Gastrektomie

Knoten 1

* Splitmerkmal für Fallpauschale A -> Alter

* Splitbedingung für Fallpauschale A -> > 54

Fallpauschale A

* LDFP -> 14.317 TK -> 8.674 LK -> 5.643 BD-Zuschlag (Min) -> 241 Leistungszuschlag -> 3.371

* Belagsdaueruntergrenze -> 5 Belagsdauermittelwert -> 18 Belagsdauerobergrenze -> 27

Fallpauschale B

* LDFP -> 12.498 TK -> 6.914 LK -> 5.584 BD-Zuschlag (Min) -> 258 Leistungszuschlag -> 3.334

* Belagsdaueruntergrenze -> 4 Belagsdauermittelwert -> 13.4 Belagsdauerobergrenze -> 20

MEL05.04 (Modell 2025)

Totale und subtotale Gastrektomie

Knoten 1

* Splitmerkmal für Fallpauschale A -> Alter

* Splitbedingung für Fallpauschale A -> > 54

Fallpauschale A

* Gesamtpunkte -> 14.872 Tageskomponente -> 9.852 Leistungskomponente -> 5.020 Leistungszuschlag -> 2.864

* Durchschnittliche Tageskomponente -> 601 LK (Filter-/Split-MEL) -> 4.620 LK (Nicht-Filter-MEL) -> 400

* Belagsdaueruntergrenze -> 8 Belagsdauermittelwert -> 16.4 Belagsdauerobergrenze -> 25

Fallpauschale B

* Gesamtpunkte -> 13.877 Tageskomponente -> 8.629 Leistungskomponente -> 5.248 Leistungszuschlag -> 2.880

* Durchschnittliche Tageskomponente -> 630 LK (Filter-/Split-MEL) -> 4.648 LK (Nicht-Filter-MEL) -> 600

* Belagsdaueruntergrenze -> 7 Belagsdauermittelwert -> 13.7 Belagsdauerobergrenze -> 21

MEL05.05 (Modell 2024)

Cholezystektomie

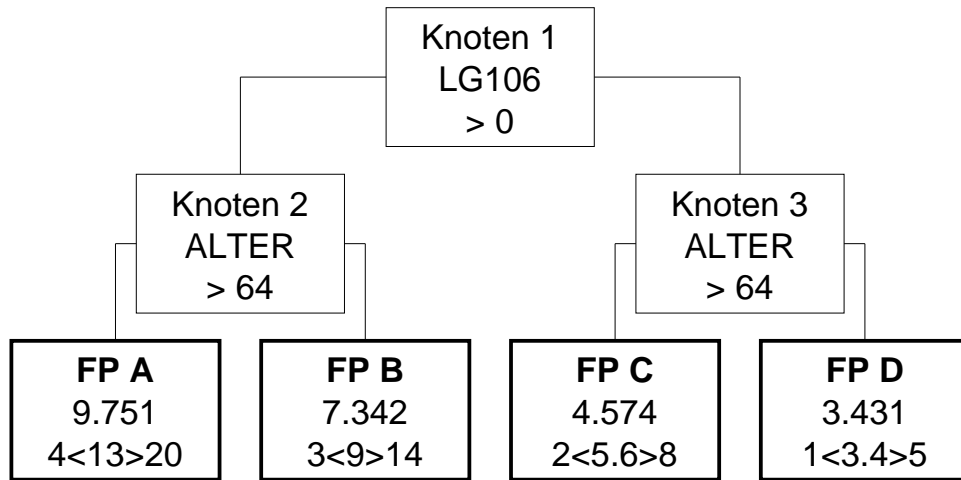

MEL05.05 (Modell 2025)

Cholezystektomie

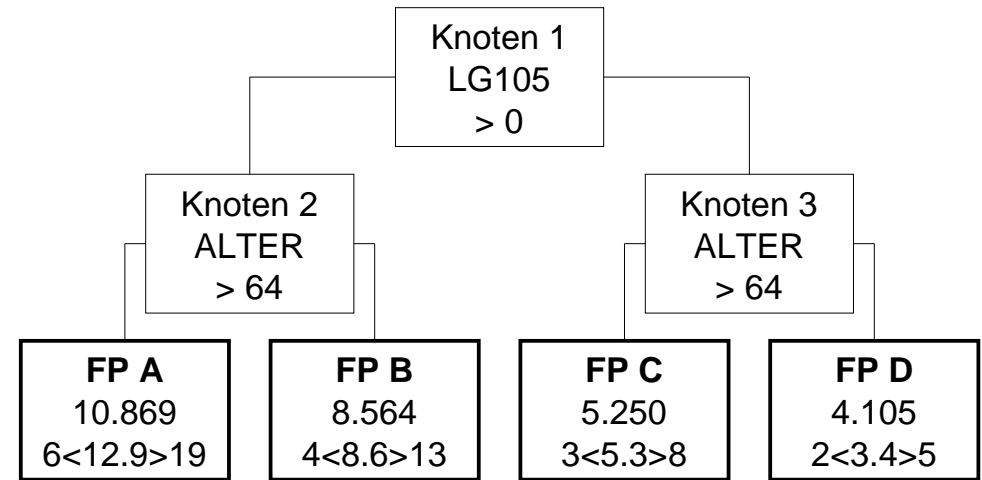

MEL05.05 (Modell 2024)

Cholezystektomie

Knoten 1

* Splitmerkmal für Knoten 2 -> Medizinische Einzelleistungen (MEL) aus der Gruppe LG106

* Splitbedingung für Knoten 2 -> >0

Knoten 2

* Splitmerkmal für Fallpauschale A -> Alter

* Splitbedingung für Fallpauschale A -> > 64

Knoten 3

* Splitmerkmal für Fallpauschale C -> Alter

* Splitbedingung für Fallpauschale C -> > 64

Fallpauschale A

* LDFP -> 9.751 TK -> 6.658 LK -> 3.093 BD-Zuschlag (Min) -> 256 Leistungszuschlag -> 926

* Belagsdaueruntergrenze -> 4 Belagsdauermittelwert -> 13 Belagsdauerobergrenze -> 20

Fallpauschale B

* LDFP -> 7.342 TK -> 4.516 LK -> 2.826 BD-Zuschlag (Min) -> 251 Leistungszuschlag -> 904

* Belagsdaueruntergrenze -> 3 Belagsdauermittelwert -> 9 Belagsdauerobergrenze -> 14

Fallpauschale C

* LDFP -> 4.574 TK -> 2.824 LK -> 1.750 BD-Zuschlag (Min) -> 252 Leistungszuschlag -> 906

* Belagsdaueruntergrenze -> 2 Belagsdauermittelwert -> 5.6 Belagsdauerobergrenze -> 8

Fallpauschale D

* LDFP -> 3.431 TK -> 1.782 LK -> 1.649 BD-Zuschlag (Min) -> 262 Leistungszuschlag -> 888

* Belagsdaueruntergrenze -> 1 Belagsdauermittelwert -> 3.4 Belagsdauerobergrenze -> 5

MEL05.05 (Modell 2025)

Cholezystektomie

Knoten 1

* Splitmerkmal für Knoten 2 -> Medizinische Einzelleistungen (MEL) aus der Gruppe LG105

* Splitbedingung für Knoten 2 -> >0

Knoten 2

* Splitmerkmal für Fallpauschale A -> Alter

* Splitbedingung für Fallpauschale A -> > 64

Knoten 3

* Splitmerkmal für Fallpauschale C -> Alter

* Splitbedingung für Fallpauschale C -> > 64

Fallpauschale A

* Gesamtpunkte -> 10.869 Tageskomponente -> 7.046 Leistungskomponente -> 3.823 Leistungszuschlag -> 1.341

* Durchschnittliche Tageskomponente -> 546 LK (Filter-/Split-MEL) -> 3.371 LK (Nicht-Filter-MEL) -> 452

* Belagsdaueruntergrenze -> 6 Belagsdauermittelwert -> 12.9 Belagsdauerobergrenze -> 19

Fallpauschale B

* Gesamtpunkte -> 8.564 Tageskomponente -> 4.910 Leistungskomponente -> 3.654 Leistungszuschlag -> 1.317

* Durchschnittliche Tageskomponente -> 571 LK (Filter-/Split-MEL) -> 3.359 LK (Nicht-Filter-MEL) -> 295

* Belagsdaueruntergrenze -> 4 Belagsdauermittelwert -> 8.6 Belagsdauerobergrenze -> 13

Fallpauschale C

* Gesamtpunkte -> 5.250 Tageskomponente -> 3.079 Leistungskomponente -> 2.171 Leistungszuschlag -> 1.318

* Durchschnittliche Tageskomponente -> 581 LK (Filter-/Split-MEL) -> 2.063 LK (Nicht-Filter-MEL) -> 108

* Belagsdaueruntergrenze -> 3 Belagsdauermittelwert -> 5.3 Belagsdauerobergrenze -> 8

Fallpauschale D

* Gesamtpunkte -> 4.105 Tageskomponente -> 2.026 Leistungskomponente -> 2.079 Leistungszuschlag -> 1.298

* Durchschnittliche Tageskomponente -> 596 LK (Filter-/Split-MEL) -> 2.024 LK (Nicht-Filter-MEL) -> 55

* Belagsdaueruntergrenze -> 2 Belagsdauermittelwert -> 3.4 Belagsdauerobergrenze -> 5

MEL05.06 (Modell 2024)

Eingriffe am Gallengangssystem

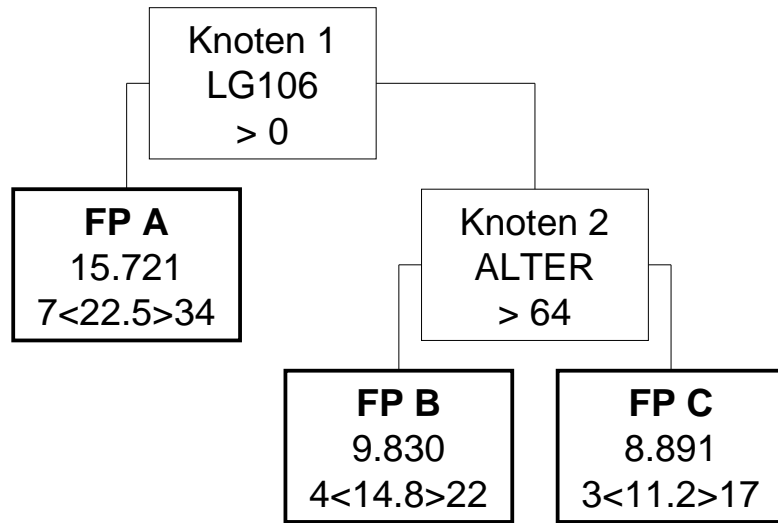

MEL05.06 (Modell 2025)

Eingriffe am Gallengangssystem

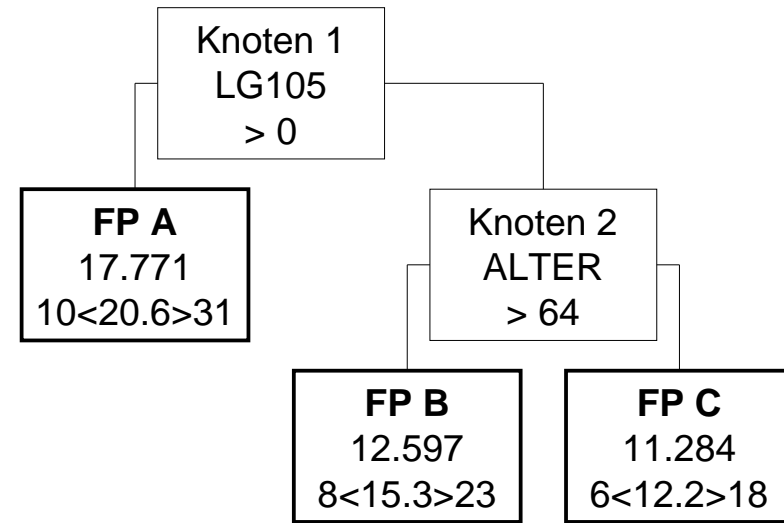

MEL05.06 (Modell 2024)

Eingriffe am Gallengangsystem

Knoten 1

* Splitmerkmal für Fallpauschale A -> Medizinische Einzelleistungen (MEL) aus der Gruppe LG106

* Splitbedingung für Fallpauschale A -> >0

Fallpauschale A

* LDFFP -> 15.721 TK -> 11.150 LK -> 4.571 BD-Zuschlag (Min) -> 248 Leistungszuschlag -> 1.346

* Belagsdaueruntergrenze -> 7 Belagsdauermittelwert -> 22.5 Belagsdauerobergrenze -> 34

Knoten 2

* Splitmerkmal für Fallpauschale B -> Alter

* Splitbedingung für Fallpauschale B -> > 64

Fallpauschale B

* LDFFP -> 9.830 TK -> 6.985 LK -> 2.845 BD-Zuschlag (Min) -> 236 Leistungszuschlag -> 1.378

* Belagsdaueruntergrenze -> 4 Belagsdauermittelwert -> 14.8 Belagsdauerobergrenze -> 22

Fallpauschale C

* LDFFP -> 8.891 TK -> 5.975 LK -> 2.916 BD-Zuschlag (Min) -> 267 Leistungszuschlag -> 1.428

* Belagsdaueruntergrenze -> 3 Belagsdauermittelwert -> 11.2 Belagsdauerobergrenze -> 17

MEL05.06 (Modell 2025)

Eingriffe am Gallengangsystem

Knoten 1

* Splitmerkmal für Fallpauschale A -> Medizinische Einzelleistungen (MEL) aus der Gruppe LG105

* Splitbedingung für Fallpauschale A -> >0

Fallpauschale A

* Gesamtpunkte -> 17.771 Tageskomponente -> 12.001 Leistungskomponente -> 5.770 Leistungszuschlag -> 1.940

* Durchschnittliche Tageskomponente -> 583 LK (Filter-/Split-MEL) -> 4.881 LK (Nicht-Filter-MEL) -> 889

* Belagsdaueruntergrenze -> 10 Belagsdauermittelwert -> 20.6 Belagsdauerobergrenze -> 31

Knoten 2

* Splitmerkmal für Fallpauschale B -> Alter

* Splitbedingung für Fallpauschale B -> > 64

Fallpauschale B

* Gesamtpunkte -> 12.597 Tageskomponente -> 8.913 Leistungskomponente -> 3.684 Leistungszuschlag -> 1.953

* Durchschnittliche Tageskomponente -> 583 LK (Filter-/Split-MEL) -> 3.241 LK (Nicht-Filter-MEL) -> 443

* Belagsdaueruntergrenze -> 8 Belagsdauermittelwert -> 15.3 Belagsdauerobergrenze -> 23

Fallpauschale C

* Gesamtpunkte -> 11.284 Tageskomponente -> 7.778 Leistungskomponente -> 3.506 Leistungszuschlag -> 1.794

* Durchschnittliche Tageskomponente -> 638 LK (Filter-/Split-MEL) -> 2.970 LK (Nicht-Filter-MEL) -> 536

* Belagsdaueruntergrenze -> 6 Belagsdauermittelwert -> 12.2 Belagsdauerobergrenze -> 18

MEL05.07 (Modell 2024)

Eingriffe an Milz, Leber, Duodenum und Pankreas

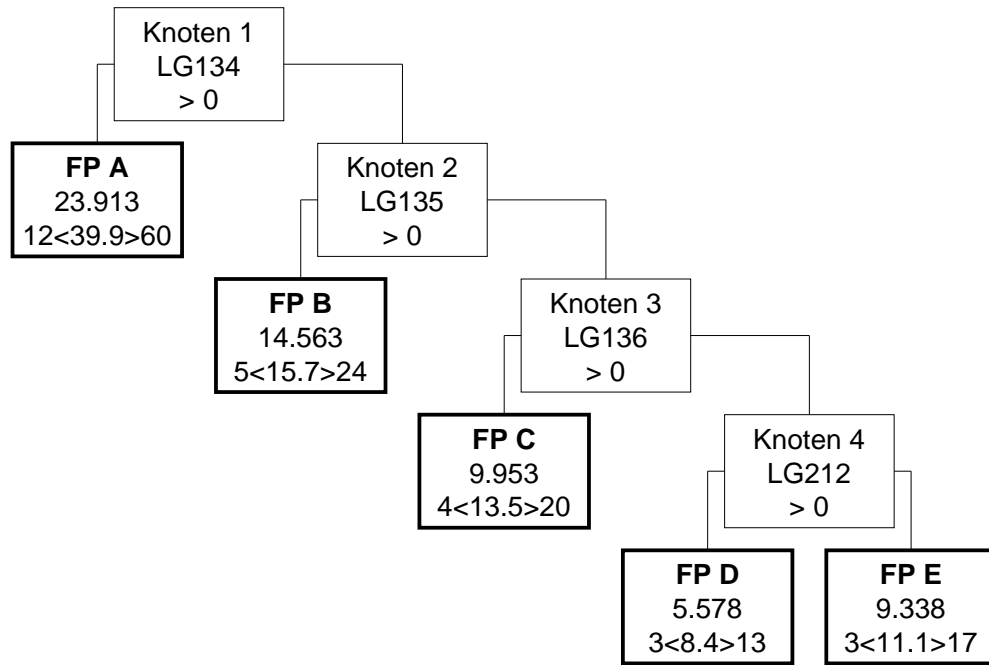

MEL05.07 (Modell 2025)

Eingriffe an Milz, Leber, Duodenum und Pankreas

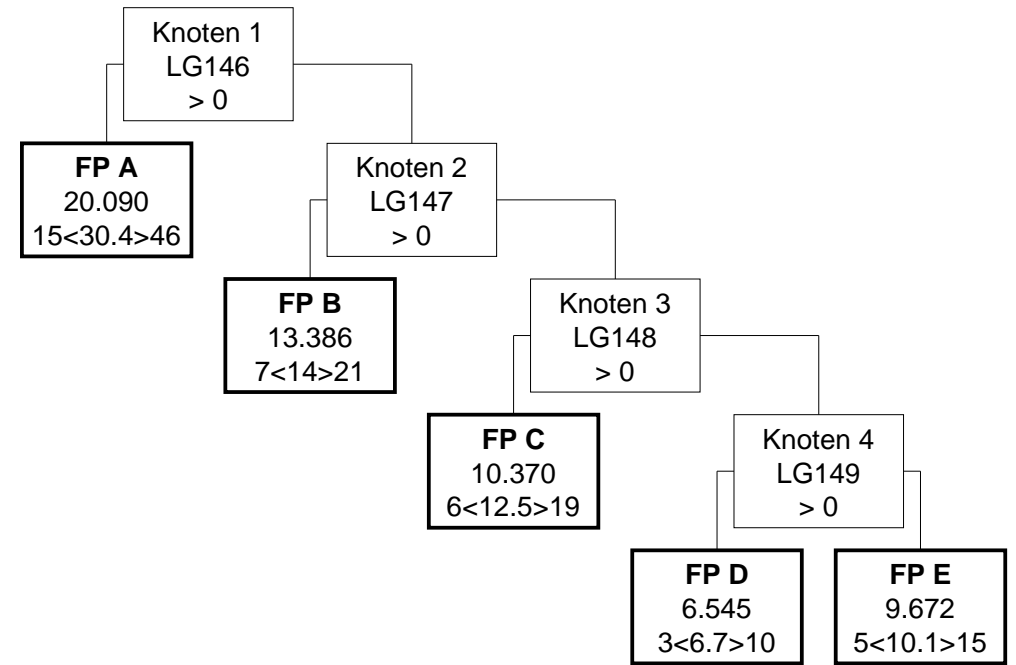

MEL05.07 (Modell 2024)

Eingriffe an Milz, Leber, Duodenum und Pankreas

Knoten 1

* Splitmerkmal für Fallpauschale A -> Medizinische Einzelleistungen (MEL) aus der Gruppe LG134

* Splitbedingung für Fallpauschale A -> >0

Fallpauschale A

* LDFFP -> 23.913 TK -> 20.173 LK -> 3.740 BD-Zuschlag (Min) -> 253 Leistungszuschlag -> 1.028

* Belagsdaueruntergrenze -> 12 Belagsdauermitelwert -> 39.9 Belagsdauerobergrenze -> 60

Knoten 2

* Splitmerkmal für Fallpauschale B -> Medizinische Einzelleistungen (MEL) aus der Gruppe LG135

* Splitbedingung für Fallpauschale B -> >0

Fallpauschale B

* LDFFP -> 14.563 TK -> 8.830 LK -> 5.733 BD-Zuschlag (Min) -> 281 Leistungszuschlag -> 3.124

* Belagsdaueruntergrenze -> 5 Belagsdauermitelwert -> 15.7 Belagsdauerobergrenze -> 24

Knoten 3

* Splitmerkmal für Fallpauschale C -> Medizinische Einzelleistungen (MEL) aus der Gruppe LG136

* Splitbedingung für Fallpauschale C -> >0

Fallpauschale C

* LDFFP -> 9.953 TK -> 6.764 LK -> 3.189 BD-Zuschlag (Min) -> 251 Leistungszuschlag -> 1.616

* Belagsdaueruntergrenze -> 4 Belagsdauermitelwert -> 13.5 Belagsdauerobergrenze -> 20

Knoten 4

* Splitmerkmal für Fallpauschale D -> Medizinische Einzelleistungen (MEL) aus der Gruppe LG212

* Splitbedingung für Fallpauschale D -> >0

Fallpauschale D

* LDFFP -> 5.578 TK -> 4.302 LK -> 1.276 BD-Zuschlag (Min) -> 256 Leistungszuschlag -> 662

* Belagsdaueruntergrenze -> 3 Belagsdauermitelwert -> 8.4 Belagsdauerobergrenze -> 13

Fallpauschale E

* LDFFP -> 9.338 TK -> 5.820 LK -> 3.518 BD-Zuschlag (Min) -> 262 Leistungszuschlag -> 1.963

* Belagsdaueruntergrenze -> 3 Belagsdauermitelwert -> 11.1 Belagsdauerobergrenze -> 17

MEL05.07 (Modell 2025)

Eingriffe an Milz, Leber, Duodenum und Pankreas

Knoten 1

* Splitmerkmal für Fallpauschale A -> Medizinische Einzelleistungen (MEL) aus der Gruppe LG146

* Splitbedingung für Fallpauschale A -> >0

Fallpauschale A

* Gesamtpunkte -> 20.090 Tageskomponente -> 15.942 Leistungskomponente -> 4.148 Leistungszuschlag -> 1.109

* Durchschnittliche Tageskomponente -> 524 LK (Filter-/Split-MEL) -> 1.902 LK (Nicht-Filter-MEL) -> 2.246

* Belagsdaueruntergrenze -> 15 Belagsdauermitelwert -> 30.4 Belagsdauerobergrenze -> 46

Knoten 2

* Splitmerkmal für Fallpauschale B -> Medizinische Einzelleistungen (MEL) aus der Gruppe LG147

* Splitbedingung für Fallpauschale B -> >0

Fallpauschale B

* Gesamtpunkte -> 13.386 Tageskomponente -> 7.821 Leistungskomponente -> 5.565 Leistungszuschlag -> 3.164

* Durchschnittliche Tageskomponente -> 559 LK (Filter-/Split-MEL) -> 5.033 LK (Nicht-Filter-MEL) -> 532

* Belagsdaueruntergrenze -> 7 Belagsdauermitelwert -> 14 Belagsdauerobergrenze -> 21

Knoten 3

* Splitmerkmal für Fallpauschale C -> Medizinische Einzelleistungen (MEL) aus der Gruppe LG148

* Splitbedingung für Fallpauschale C -> >0

Fallpauschale C

* Gesamtpunkte -> 10.370 Tageskomponente -> 7.338 Leistungskomponente -> 3.032 Leistungszuschlag -> 1.481

* Durchschnittliche Tageskomponente -> 587 LK (Filter-/Split-MEL) -> 2.434 LK (Nicht-Filter-MEL) -> 598

* Belagsdaueruntergrenze -> 6 Belagsdauermitelwert -> 12.5 Belagsdauerobergrenze -> 19

Knoten 4

* Splitmerkmal für Fallpauschale D -> Medizinische Einzelleistungen (MEL) aus der Gruppe LG149

* Splitbedingung für Fallpauschale D -> >0

Fallpauschale D

* Gesamtpunkte -> 6.545 Tageskomponente -> 3.727 Leistungskomponente -> 2.818 Leistungszuschlag -> 1.621

* Durchschnittliche Tageskomponente -> 556 LK (Filter-/Split-MEL) -> 2.662 LK (Nicht-Filter-MEL) -> 156

* Belagsdaueruntergrenze -> 3 Belagsdauermitelwert -> 6.7 Belagsdauerobergrenze -> 10

Fallpauschale E

* Gesamtpunkte -> 9.672 Tageskomponente -> 5.790 Leistungskomponente -> 3.882 Leistungszuschlag -> 2.197

* Durchschnittliche Tageskomponente -> 573 LK (Filter-/Split-MEL) -> 3.550 LK (Nicht-Filter-MEL) -> 332

* Belagsdaueruntergrenze -> 5 Belagsdauermitelwert -> 10.1 Belagsdauerobergrenze -> 15

MEL05.08 (Modell 2024)

Eingriffe am Pankreas

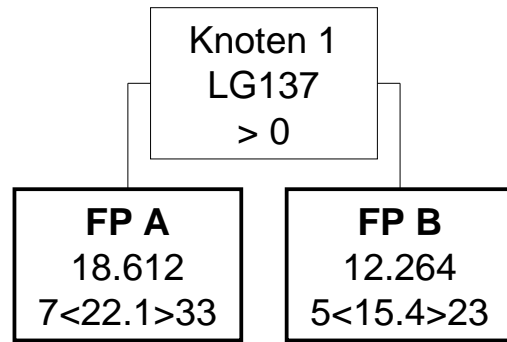

MEL05.08 (Modell 2025)

Eingriffe am Pankreas

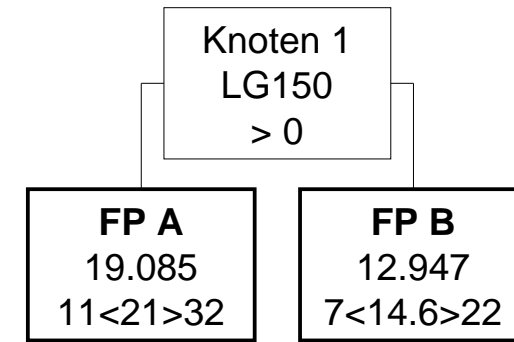

MEL05.08 (Modell 2024)

Eingriffe am Pankreas

Knoten 1

* Splitmerkmal für Fallpauschale A -> Medizinische Einzelleistungen (MEL) aus der Gruppe LG137

* Splitbedingung für Fallpauschale A -> >0

Fallpauschale A

* LDFP -> 18.612 TK -> 11.157 LK -> 7.455 BD-Zuschlag (Min) -> 252 Leistungszuschlag -> 3.984

* Belagsdaueruntergrenze -> 7 Belagsdauermittelwert -> 22.1 Belagsdauerobergrenze -> 33

Fallpauschale B

* LDFP -> 12.264 TK -> 7.966 LK -> 4.298 BD-Zuschlag (Min) -> 259 Leistungszuschlag -> 2.297

* Belagsdaueruntergrenze -> 5 Belagsdauermittelwert -> 15.4 Belagsdauerobergrenze -> 23

MEL05.08 (Modell 2025)

Eingriffe am Pankreas

Knoten 1

* Splitmerkmal für Fallpauschale A -> Medizinische Einzelleistungen (MEL) aus der Gruppe LG150

* Splitbedingung für Fallpauschale A -> >0

Fallpauschale A

* Gesamtpunkte -> 19.085 Tageskomponente -> 12.323 Leistungskomponente -> 6.762 Leistungszuschlag -> 3.797

* Durchschnittliche Tageskomponente -> 587 LK (Filter-/Split-MEL) -> 6.050 LK (Nicht-Filter-MEL) -> 712

* Belagsdaueruntergrenze -> 11 Belagsdauermittelwert -> 21 Belagsdauerobergrenze -> 32

Fallpauschale B

* Gesamtpunkte -> 12.947 Tageskomponente -> 8.666 Leistungskomponente -> 4.281 Leistungszuschlag -> 2.351

* Durchschnittliche Tageskomponente -> 594 LK (Filter-/Split-MEL) -> 3.828 LK (Nicht-Filter-MEL) -> 453

* Belagsdaueruntergrenze -> 7 Belagsdauermittelwert -> 14.6 Belagsdauerobergrenze -> 22

MEL06.01 (Modell 2024)

Appendektomie

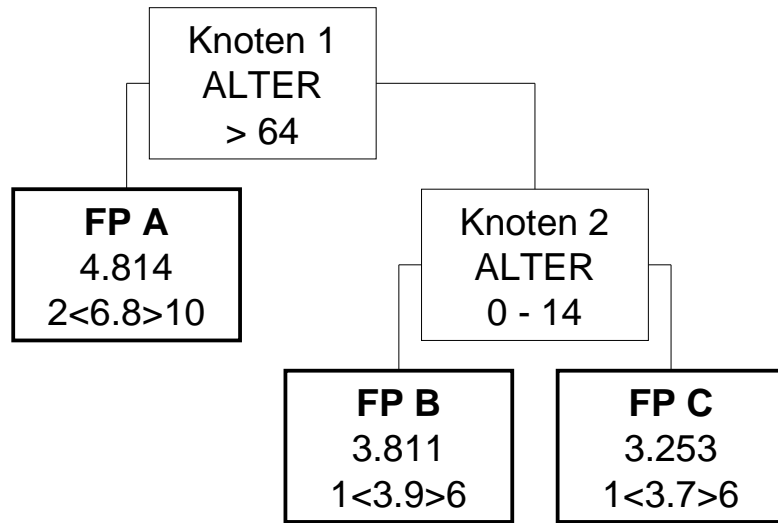

MEL06.01 (Modell 2025)

Appendektomie

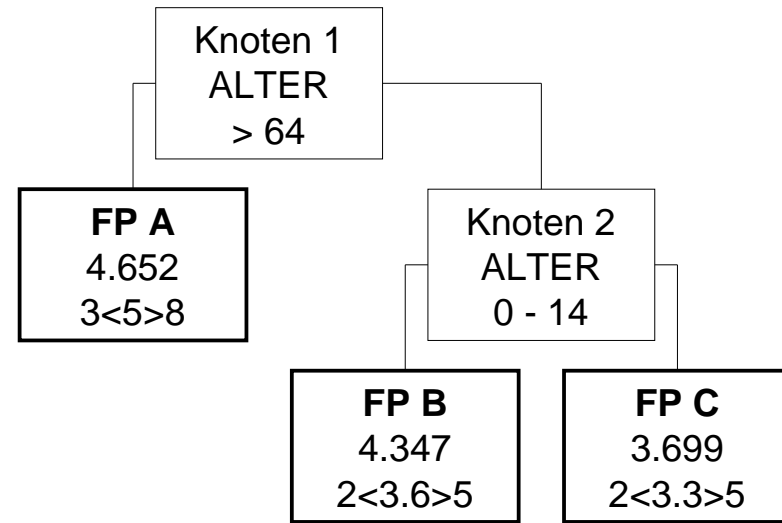

MEL06.01 (Modell 2024)

Appendektomie

Knoten 1

* Splitmerkmal für Fallpauschale A -> Alter

* Splitbedingung für Fallpauschale A -> > 64

Fallpauschale A

* LDFFP -> 4.814 TK -> 3.461 LK -> 1.353 BD-Zuschlag (Min) -> 254 Leistungszuschlag -> 669

* Belagsdaueruntergrenze -> 2 Belagsdauermitelwert -> 6.8 Belagsdauerobergrenze -> 10

Knoten 2

* Splitmerkmal für Fallpauschale B -> Alter

* Splitbedingung für Fallpauschale B -> 0 - 14

Fallpauschale B

* LDFFP -> 3.811 TK -> 2.710 LK -> 1.101 BD-Zuschlag (Min) -> 347 Leistungszuschlag -> 572

* Belagsdaueruntergrenze -> 1 Belagsdauermitelwert -> 3.9 Belagsdauerobergrenze -> 6

Fallpauschale C

* LDFFP -> 3.253 TK -> 1.978 LK -> 1.275 BD-Zuschlag (Min) -> 267 Leistungszuschlag -> 699

* Belagsdaueruntergrenze -> 1 Belagsdauermitelwert -> 3.7 Belagsdauerobergrenze -> 6

MEL06.01 (Modell 2025)

Appendektomie

Knoten 1

* Splitmerkmal für Fallpauschale A -> Alter

* Splitbedingung für Fallpauschale A -> > 64

Fallpauschale A

* Gesamtpunkte -> 4.652 Tageskomponente -> 2.952 Leistungskomponente -> 1.700 Leistungszuschlag -> 1.001

* Durchschnittliche Tageskomponente -> 590 LK (Filter-/Split-MEL) -> 1.566 LK (Nicht-Filter-MEL) -> 134

* Belagsdaueruntergrenze -> 3 Belagsdauermitelwert -> 5 Belagsdauerobergrenze -> 8

Knoten 2

* Splitmerkmal für Fallpauschale B -> Alter

* Splitbedingung für Fallpauschale B -> 0 - 14

Fallpauschale B

* Gesamtpunkte -> 4.347 Tageskomponente -> 2.867 Leistungskomponente -> 1.480 Leistungszuschlag -> 913

* Durchschnittliche Tageskomponente -> 796 LK (Filter-/Split-MEL) -> 1.472 LK (Nicht-Filter-MEL) -> 8

* Belagsdaueruntergrenze -> 2 Belagsdauermitelwert -> 3.6 Belagsdauerobergrenze -> 5

Fallpauschale C

* Gesamtpunkte -> 3.699 Tageskomponente -> 2.072 Leistungskomponente -> 1.627 Leistungszuschlag -> 1.008

* Durchschnittliche Tageskomponente -> 628 LK (Filter-/Split-MEL) -> 1.575 LK (Nicht-Filter-MEL) -> 52

* Belagsdaueruntergrenze -> 2 Belagsdauermitelwert -> 3.3 Belagsdauerobergrenze -> 5

MEL06.02 (Modell 2024)

Eingriffe an Dünndarm und Dickdarm

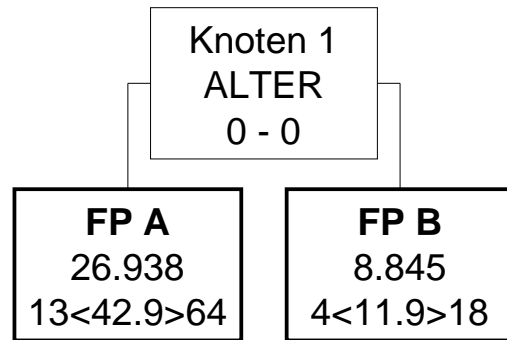

MEL06.02 (Modell 2025)

Eingriffe an Dünndarm und Dickdarm

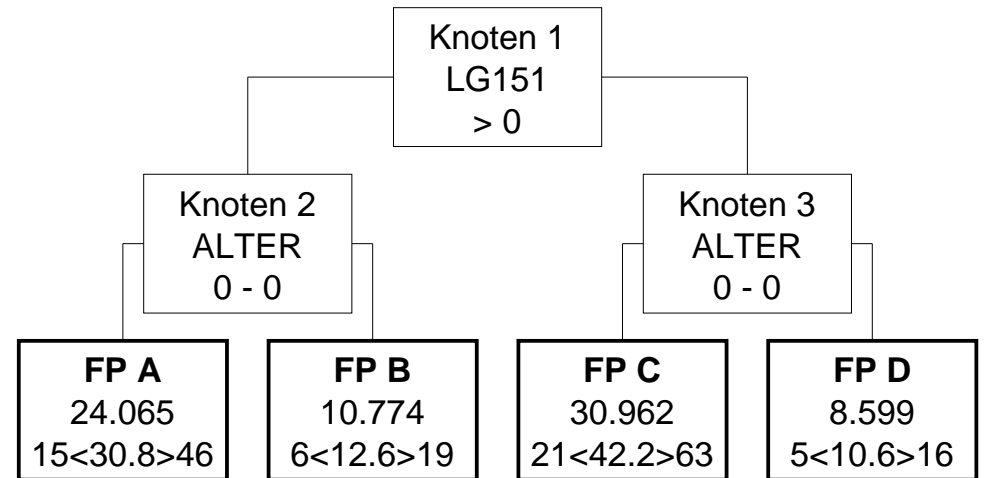

MEL06.02 (Modell 2024)

Eingriffe an Dünndarm und Dickdarm

Knoten 1

* Splitmerkmal für Fallpauschale A -> Alter

* Splitbedingung für Fallpauschale A -> 0 - 0

Fallpauschale A

* LDFP -> 26.938 TK -> 24.405 LK -> 2.533 BD-Zuschlag (Min) -> 284 Leistungszuschlag -> 1.205

* Belagsdaueruntergrenze -> 13 Belagsdauermitelwert -> 42.9 Belagsdauerobergrenze -> 64

Fallpauschale B

* LDFP -> 8.845 TK -> 6.270 LK -> 2.575 BD-Zuschlag (Min) -> 263 Leistungszuschlag -> 1.292

* Belagsdaueruntergrenze -> 4 Belagsdauermitelwert -> 11.9 Belagsdauerobergrenze -> 18

MEL06.02 (Modell 2025)

Eingriffe an Dünndarm und Dickdarm

Knoten 1

* Splitmerkmal für Knoten 2 -> Medizinische Einzelleistungen (MEL) aus der Gruppe LG151

* Splitbedingung für Knoten 2 -> >0

Knoten 2

* Splitmerkmal für Fallpauschale A -> Alter

* Splitbedingung für Fallpauschale A -> 0 - 0

Knoten 3

* Splitmerkmal für Fallpauschale C -> Alter

* Splitbedingung für Fallpauschale C -> 0 - 0

Fallpauschale A

* Gesamtpunkte -> 24.065 Tageskomponente -> 21.043 Leistungskomponente -> 3.022 Leistungszuschlag -> 1.732

* Durchschnittliche Tageskomponente -> 683 LK (Filter-/Split-MEL) -> 2.782 LK (Nicht-Filter-MEL) -> 240

* Belagsdaueruntergrenze -> 15 Belagsdauermitelwert -> 30.8 Belagsdauerobergrenze -> 46

Fallpauschale B

* Gesamtpunkte -> 10.774 Tageskomponente -> 7.636 Leistungskomponente -> 3.138 Leistungszuschlag -> 1.723

* Durchschnittliche Tageskomponente -> 606 LK (Filter-/Split-MEL) -> 2.771 LK (Nicht-Filter-MEL) -> 367

* Belagsdaueruntergrenze -> 6 Belagsdauermitelwert -> 12.6 Belagsdauerobergrenze -> 19

Fallpauschale C

* Gesamtpunkte -> 30.962 Tageskomponente -> 28.559 Leistungskomponente -> 2.403 Leistungszuschlag -> 1.089

* Durchschnittliche Tageskomponente -> 677 LK (Filter-/Split-MEL) -> 1.900 LK (Nicht-Filter-MEL) -> 503

* Belagsdaueruntergrenze -> 21 Belagsdauermitelwert -> 42.2 Belagsdauerobergrenze -> 63

Fallpauschale D

* Gesamtpunkte -> 8.599 Tageskomponente -> 6.337 Leistungskomponente -> 2.262 Leistungszuschlag -> 1.133

* Durchschnittliche Tageskomponente -> 598 LK (Filter-/Split-MEL) -> 1.934 LK (Nicht-Filter-MEL) -> 328

* Belagsdaueruntergrenze -> 5 Belagsdauermitelwert -> 10.6 Belagsdauerobergrenze -> 16

MEL06.03 (Modell 2024)

Eingriffe an Dickdarm und Rektum

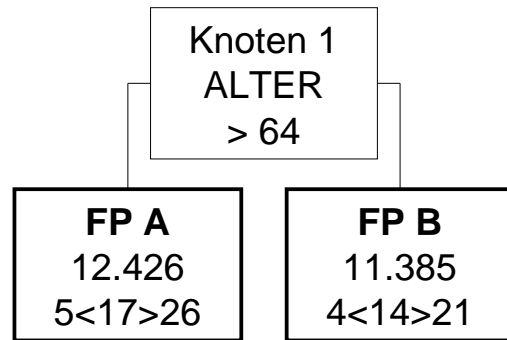

MEL06.03 (Modell 2025)

Eingriffe an Dickdarm und Rektum

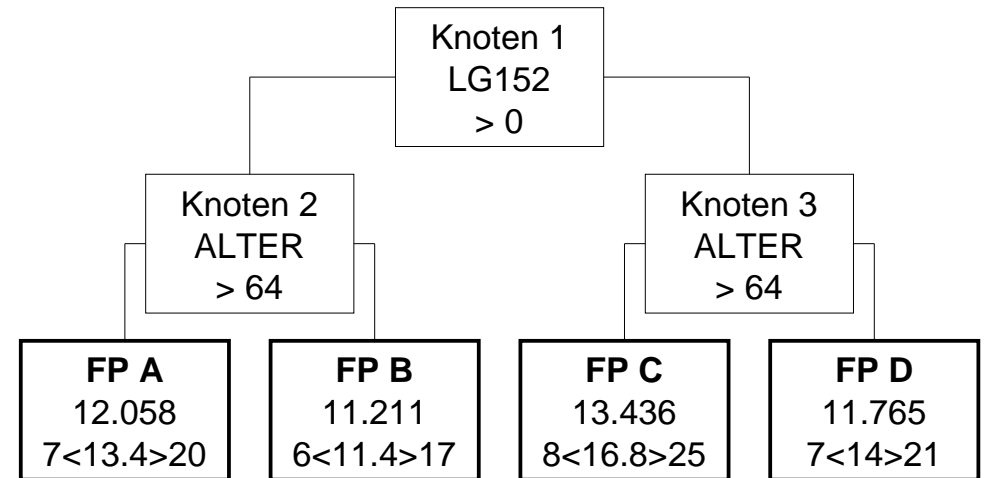

MEL06.03 (Modell 2024)

Eingriffe an Dickdarm und Rektum

Knoten 1

* Splitmerkmal für Fallpauschale A -> Alter

* Splitbedingung für Fallpauschale A -> > 64

Fallpauschale A

* LDFP -> 12.426 TK -> 8.703 LK -> 3.723 BD-Zuschlag (Min) -> 256 Leistungszuschlag -> 2.037

* Belagsdaueruntergrenze -> 5 Belagsdauermitteiwert -> 17 Belagsdauerobergrenze -> 26

Fallpauschale B

* LDFP -> 11.385 TK -> 7.595 LK -> 3.790 BD-Zuschlag (Min) -> 271 Leistungszuschlag -> 2.058

* Belagsdaueruntergrenze -> 4 Belagsdauermitteiwert -> 14 Belagsdauerobergrenze -> 21

MEL06.03 (Modell 2025)

Eingriffe an Dickdarm und Rektum

Knoten 1

* Splitmerkmal für Knoten 2 -> Medizinische Einzelleistungen (MEL) aus der Gruppe LG152

* Splitbedingung für Knoten 2 -> >0

Knoten 2

* Splitmerkmal für Fallpauschale A -> Alter

* Splitbedingung für Fallpauschale A -> > 64

Knoten 3

* Splitmerkmal für Fallpauschale C -> Alter

* Splitbedingung für Fallpauschale C -> > 64

Fallpauschale A

* Gesamtpunkte -> 12.058 Tageskomponente -> 8.172 Leistungskomponente -> 3.886 Leistungszuschlag -> 2.255

* Durchschnittliche Tageskomponente -> 610 LK (Filter-/Split-MEL) -> 3.648 LK (Nicht-Filter-MEL) -> 238

* Belagsdaueruntergrenze -> 7 Belagsdauermitteiwert -> 13.4 Belagsdauerobergrenze -> 20

Fallpauschale B

* Gesamtpunkte -> 11.211 Tageskomponente -> 7.182 Leistungskomponente -> 4.029 Leistungszuschlag -> 2.390

* Durchschnittliche Tageskomponente -> 630 LK (Filter-/Split-MEL) -> 3.853 LK (Nicht-Filter-MEL) -> 176

* Belagsdaueruntergrenze -> 6 Belagsdauermitteiwert -> 11.4 Belagsdauerobergrenze -> 17

Fallpauschale C

* Gesamtpunkte -> 13.436 Tageskomponente -> 10.005 Leistungskomponente -> 3.431 Leistungszuschlag -> 1.867

* Durchschnittliche Tageskomponente -> 596 LK (Filter-/Split-MEL) -> 3.007 LK (Nicht-Filter-MEL) -> 424

* Belagsdaueruntergrenze -> 8 Belagsdauermitteiwert -> 16.8 Belagsdauerobergrenze -> 25

Fallpauschale D

* Gesamtpunkte -> 11.765 Tageskomponente -> 8.326 Leistungskomponente -> 3.439 Leistungszuschlag -> 1.865

* Durchschnittliche Tageskomponente -> 595 LK (Filter-/Split-MEL) -> 3.005 LK (Nicht-Filter-MEL) -> 434

* Belagsdaueruntergrenze -> 7 Belagsdauermitteiwert -> 14 Belagsdauerobergrenze -> 21

MEL06.04 (Modell 2024)

Komplexe Eingriffe an Dickdarm und Rektum

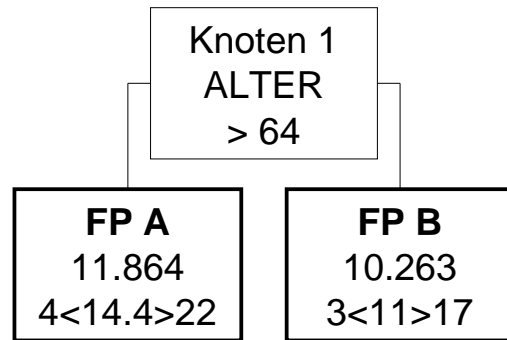

MEL06.04 (Modell 2025)

Komplexe Eingriffe an Dickdarm und Rektum

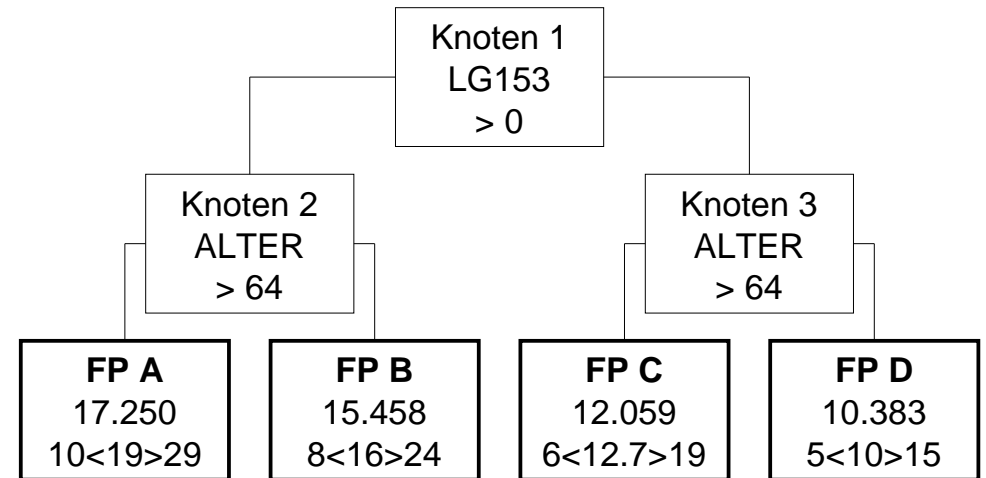

MEL06.04 (Modell 2024)

Komplexe Eingriffe an Dickdarm und Rektum

Knoten 1

* Splitmerkmal für Fallpauschale A -> Alter

* Splitbedingung für Fallpauschale A -> > 64

Fallpauschale A

* LDFP -> 11.864 TK -> 7.165 LK -> 4.699 BD-Zuschlag (Min) -> 249 Leistungszuschlag -> 2.791

* Belagsdaueruntergrenze -> 4 Belagsdauermittelwert -> 14.4 Belagsdauerobergrenze -> 22

Fallpauschale B

* LDFP -> 10.263 TK -> 5.637 LK -> 4.626 BD-Zuschlag (Min) -> 256 Leistungszuschlag -> 2.831

* Belagsdaueruntergrenze -> 3 Belagsdauermittelwert -> 11 Belagsdauerobergrenze -> 17

MEL06.04 (Modell 2025)

Komplexe Eingriffe an Dickdarm und Rektum

Knoten 1

* Splitmerkmal für Knoten 2 -> Medizinische Einzelleistungen (MEL) aus der Gruppe LG153

* Splitbedingung für Knoten 2 -> >0

Knoten 2

* Splitmerkmal für Fallpauschale A -> Alter

* Splitbedingung für Fallpauschale A -> > 64

Knoten 3

* Splitmerkmal für Fallpauschale C -> Alter

* Splitbedingung für Fallpauschale C -> > 64

Fallpauschale A

* Gesamtpunkte -> 17.250 Tageskomponente -> 11.552 Leistungskomponente -> 5.698 Leistungszuschlag -> 3.213

* Durchschnittliche Tageskomponente -> 608 LK (Filter-/Split-MEL) -> 5.217 LK (Nicht-Filter-MEL) -> 481

* Belagsdaueruntergrenze -> 10 Belagsdauermittelwert -> 19 Belagsdauerobergrenze -> 29

Fallpauschale B

* Gesamtpunkte -> 15.458 Tageskomponente -> 9.846 Leistungskomponente -> 5.612 Leistungszuschlag -> 3.206

* Durchschnittliche Tageskomponente -> 615 LK (Filter-/Split-MEL) -> 5.186 LK (Nicht-Filter-MEL) -> 426

* Belagsdaueruntergrenze -> 8 Belagsdauermittelwert -> 16 Belagsdauerobergrenze -> 24

Fallpauschale C

* Gesamtpunkte -> 12.059 Tageskomponente -> 7.589 Leistungskomponente -> 4.470 Leistungszuschlag -> 2.572

* Durchschnittliche Tageskomponente -> 598 LK (Filter-/Split-MEL) -> 4.101 LK (Nicht-Filter-MEL) -> 369

* Belagsdaueruntergrenze -> 6 Belagsdauermittelwert -> 12.7 Belagsdauerobergrenze -> 19

Fallpauschale D

* Gesamtpunkte -> 10.383 Tageskomponente -> 5.921 Leistungskomponente -> 4.462 Leistungszuschlag -> 2.618

* Durchschnittliche Tageskomponente -> 592 LK (Filter-/Split-MEL) -> 4.169 LK (Nicht-Filter-MEL) -> 293

* Belagsdaueruntergrenze -> 5 Belagsdauermittelwert -> 10 Belagsdauerobergrenze -> 15

MEL06.05 (Modell 2024)

Eingriffe an der Bauchwand, Laparotomie

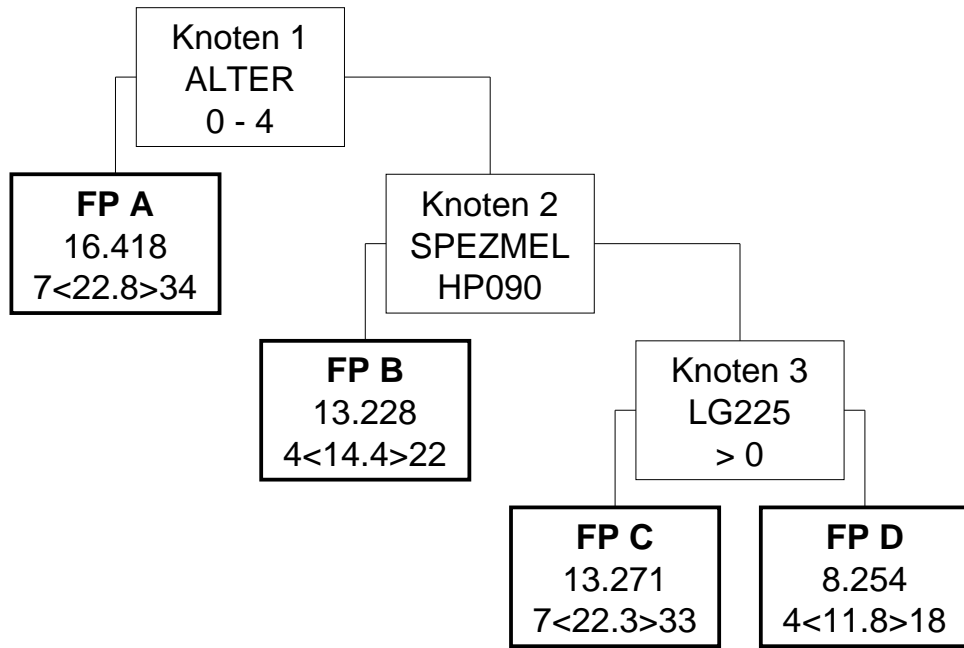

MEL06.05 (Modell 2025)

Eingriffe an der Bauchwand, Laparotomie

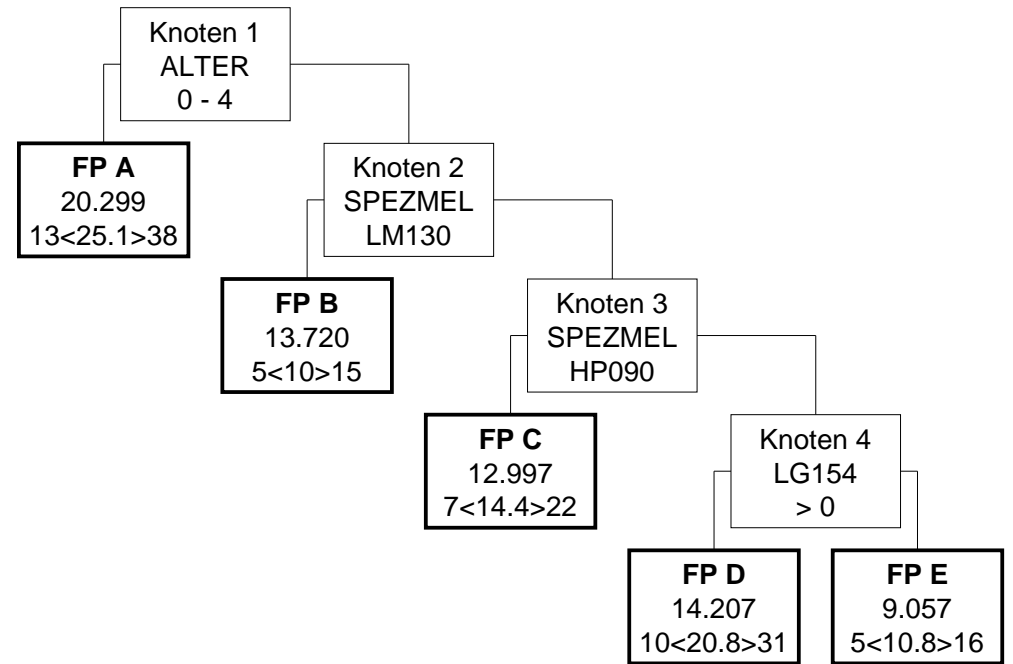

MEL06.05 (Modell 2024)

Eingriffe an der Bauchwand, Laparotomie

Knoten 1

* Splitmerkmal für Fallpauschale A -> Alter

* Splitbedingung für Fallpauschale A -> 0 - 4

Fallpauschale A

* LDFP -> 16.418 TK -> 14.464 LK -> 1.954 BD-Zuschlag (Min) -> 317 Leistungszuschlag -> 1.018

* Belagsdaueruntergrenze -> 7 Belagsdauermittelwert -> 22.8 Belagsdauerobergrenze -> 34

Knoten 2

* Splitmerkmal für Fallpauschale B -> Spezielle medizinische Einzelleistung

* Splitbedingung für Fallpauschale B -> HP090 Radikale Peritonektomie (LE=je Sitzung)

Fallpauschale B

* LDFP -> 13.228 TK -> 7.643 LK -> 5.585 BD-Zuschlag (Min) -> 265 Leistungszuschlag -> 3.695

* Belagsdaueruntergrenze -> 4 Belagsdauermittelwert -> 14.4 Belagsdauerobergrenze -> 22

Knoten 3

* Splitmerkmal für Fallpauschale C -> Medizinische Einzelleistungen (MEL) aus der Gruppe LG225

* Splitbedingung für Fallpauschale C -> >0

Fallpauschale C

* LDFP -> 13.271 TK -> 11.838 LK -> 1.433 BD-Zuschlag (Min) -> 265 Leistungszuschlag -> 664

* Belagsdaueruntergrenze -> 7 Belagsdauermittelwert -> 22.3 Belagsdauerobergrenze -> 33

Fallpauschale D

* LDFP -> 8.254 TK -> 6.207 LK -> 2.047 BD-Zuschlag (Min) -> 263 Leistungszuschlag -> 999

* Belagsdaueruntergrenze -> 4 Belagsdauermittelwert -> 11.8 Belagsdauerobergrenze -> 18

MEL06.05 (Modell 2025)

Eingriffe an der Bauchwand, Laparotomie

Knoten 1

* Splitmerkmal für Fallpauschale A -> Alter

* Splitbedingung für Fallpauschale A -> 0 - 4

Fallpauschale A

* Gesamtpunkte -> 20.299 Tageskomponente -> 17.755 Leistungskomponente -> 2.544 Leistungszuschlag -> 1.201

* Durchschnittliche Tageskomponente -> 707 LK (Filter-/Split-MEL) -> 2.049 LK (Nicht-Filter-MEL) -> 495

* Belagsdaueruntergrenze -> 13 Belagsdauermittelwert -> 25.1 Belagsdauerobergrenze -> 38

Knoten 2

* Splitmerkmal für Fallpauschale B -> Spezielle medizinische Einzelleistung

* Splitbedingung für Fallpauschale B -> LM130 Operative Rekonstruktion komplexer erworbener Defekte der Abdominalwand (L

Fallpauschale B

* Gesamtpunkte -> 13.720 Tageskomponente -> 6.160 Leistungskomponente -> 7.560 Leistungszuschlag -> 5.593

* Durchschnittliche Tageskomponente -> 616 LK (Filter-/Split-MEL) -> 7.239 LK (Nicht-Filter-MEL) -> 321

* Belagsdaueruntergrenze -> 5 Belagsdauermittelwert -> 10 Belagsdauerobergrenze -> 15

Knoten 3

* Splitmerkmal für Fallpauschale C -> Spezielle medizinische Einzelleistung

* Splitbedingung für Fallpauschale C -> HP090 Radikale Peritonektomie (LE=je Sitzung)

Fallpauschale C

* Gesamtpunkte -> 12.997 Tageskomponente -> 9.100 Leistungskomponente -> 3.897 Leistungszuschlag -> 2.108

* Durchschnittliche Tageskomponente -> 632 LK (Filter-/Split-MEL) -> 3.401 LK (Nicht-Filter-MEL) -> 496

* Belagsdaueruntergrenze -> 7 Belagsdauermittelwert -> 14.4 Belagsdauerobergrenze -> 22

Knoten 4

* Splitmerkmal für Fallpauschale D -> Medizinische Einzelleistungen (MEL) aus der Gruppe LG154

* Splitbedingung für Fallpauschale D -> >0

Fallpauschale D

* Gesamtpunkte -> 14.207 Tageskomponente -> 11.660 Leistungskomponente -> 2.547 Leistungszuschlag -> 1.159

* Durchschnittliche Tageskomponente -> 561 LK (Filter-/Split-MEL) -> 1.656 LK (Nicht-Filter-MEL) -> 891

* Belagsdaueruntergrenze -> 10 Belagsdauermittelwert -> 20.8 Belagsdauerobergrenze -> 31

Fallpauschale E

* Gesamtpunkte -> 9.057 Tageskomponente -> 6.652 Leistungskomponente -> 2.405 Leistungszuschlag -> 1.260

* Durchschnittliche Tageskomponente -> 616 LK (Filter-/Split-MEL) -> 2.084 LK (Nicht-Filter-MEL) -> 321

* Belagsdaueruntergrenze -> 5 Belagsdauermittelwert -> 10.8 Belagsdauerobergrenze -> 16

MEL06.06 (Modell 2024)

Eingriffe bei Bauchwandhernien, Leistenhernien beim Kind

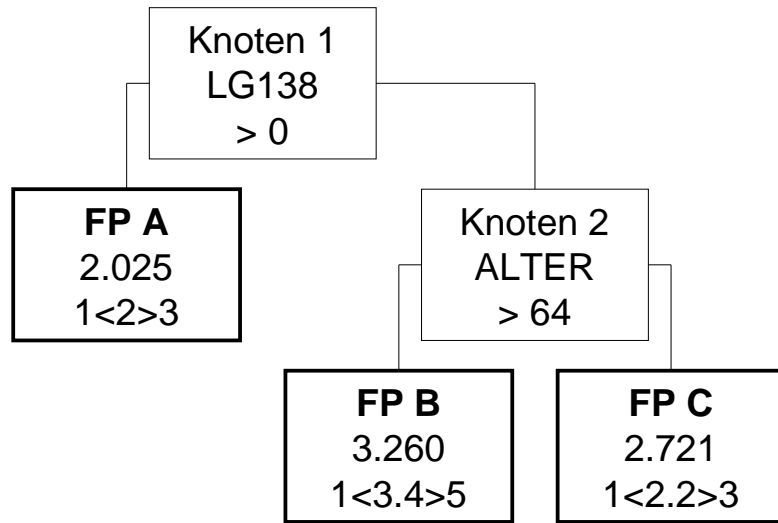

MEL06.06 (Modell 2025)

Eingriffe bei Bauchwandhernien, Leistenhernien beim Kind

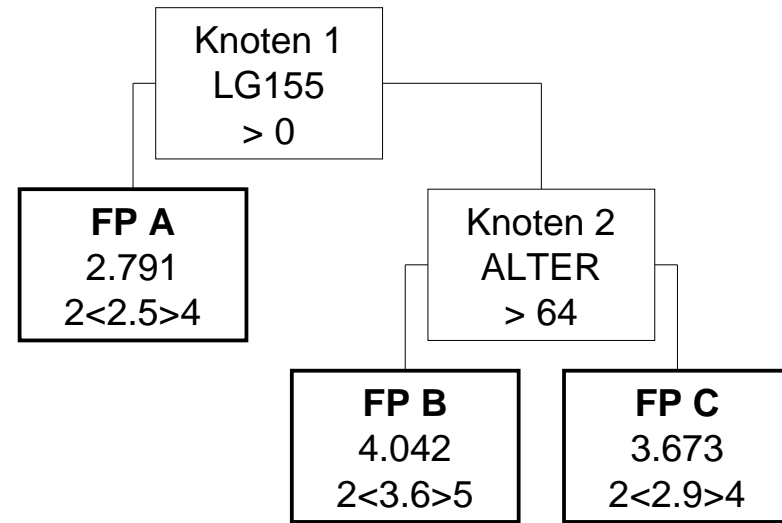

MEL06.06 (Modell 2024)

Eingriffe bei Bauchwandhernien, Leistenhernien beim Kind

Knoten 1

* Splitmerkmal für Fallpauschale A -> Medizinische Einzelleistungen (MEL) aus der Gruppe LG138

* Splitbedingung für Fallpauschale A -> >0

Fallpauschale A

* LDFFP -> 2.025 TK -> 1.174 LK -> 851 BD-Zuschlag (Min) -> 294 Leistungszuschlag -> 352

* Belagsdaueruntergrenze -> 1 Belagsdauermittelwert -> 2 Belagsdauerobergrenze -> 3

Knoten 2

* Splitmerkmal für Fallpauschale B -> Alter

* Splitbedingung für Fallpauschale B -> > 64

Fallpauschale B

* LDFFP -> 3.260 TK -> 1.784 LK -> 1.476 BD-Zuschlag (Min) -> 262 Leistungszuschlag -> 832

* Belagsdaueruntergrenze -> 1 Belagsdauermittelwert -> 3.4 Belagsdauerobergrenze -> 5

Fallpauschale C

* LDFFP -> 2.721 TK -> 1.228 LK -> 1.493 BD-Zuschlag (Min) -> 279 Leistungszuschlag -> 866

* Belagsdaueruntergrenze -> 1 Belagsdauermittelwert -> 2.2 Belagsdauerobergrenze -> 3

MEL06.06 (Modell 2025)

Eingriffe bei Bauchwandhernien, Leistenhernien beim Kind

Knoten 1

* Splitmerkmal für Fallpauschale A -> Medizinische Einzelleistungen (MEL) aus der Gruppe LG155

* Splitbedingung für Fallpauschale A -> >0

Fallpauschale A

* Gesamtpunkte -> 2.791 Tageskomponente -> 1.666 Leistungskomponente -> 1.125 Leistungszuschlag -> 598

* Durchschnittliche Tageskomponente -> 666 LK (Filter-/Split-MEL) -> 1.097 LK (Nicht-Filter-MEL) -> 28

* Belagsdaueruntergrenze -> 2 Belagsdauermittelwert -> 2.5 Belagsdauerobergrenze -> 4

Knoten 2

* Splitmerkmal für Fallpauschale B -> Alter

* Splitbedingung für Fallpauschale B -> > 64

Fallpauschale B

* Gesamtpunkte -> 4.042 Tageskomponente -> 2.168 Leistungskomponente -> 1.874 Leistungszuschlag -> 1.145

* Durchschnittliche Tageskomponente -> 602 LK (Filter-/Split-MEL) -> 1.824 LK (Nicht-Filter-MEL) -> 50

* Belagsdaueruntergrenze -> 2 Belagsdauermittelwert -> 3.6 Belagsdauerobergrenze -> 5

Fallpauschale C

* Gesamtpunkte -> 3.673 Tageskomponente -> 1.758 Leistungskomponente -> 1.915 Leistungszuschlag -> 1.187

* Durchschnittliche Tageskomponente -> 606 LK (Filter-/Split-MEL) -> 1.875 LK (Nicht-Filter-MEL) -> 40

* Belagsdaueruntergrenze -> 2 Belagsdauermittelwert -> 2.9 Belagsdauerobergrenze -> 4

MEL06.08 (Modell 2024)

Komplexe Eingriffe an Rektum und Anus

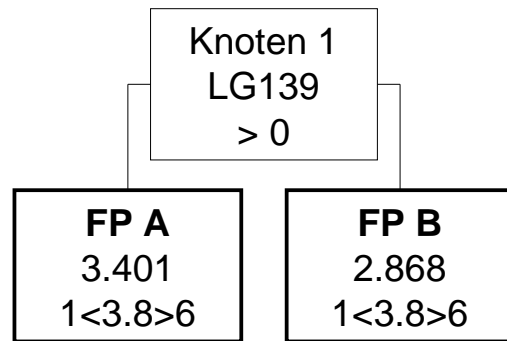

MEL06.08 (Modell 2025)

Komplexe Eingriffe an Rektum und Anus

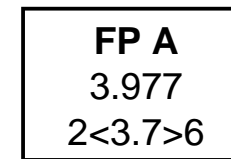

MEL06.08 (Modell 2024)

Komplexe Eingriffe an Rektum und Anus

Knoten 1

* Splitmerkmal für Fallpauschale A -> Medizinische Einzelleistungen (MEL) aus der Gruppe LG139

* Splitbedingung für Fallpauschale A -> >0

Fallpauschale A

* LDFFP -> 3.401 TK -> 2.177 LK -> 1.224 BD-Zuschlag (Min) -> 286 Leistungszuschlag -> 619

* Belagsdaueruntergrenze -> 1 Belagsdauermittelwert -> 3.8 Belagsdauerobergrenze -> 6

Fallpauschale B

* LDFFP -> 2.868 TK -> 1.813 LK -> 1.055 BD-Zuschlag (Min) -> 239 Leistungszuschlag -> 508

* Belagsdaueruntergrenze -> 1 Belagsdauermittelwert -> 3.8 Belagsdauerobergrenze -> 6

MEL06.08 (Modell 2025)

Komplexe Eingriffe an Rektum und Anus

Fallpauschale A

* Gesamtpunkte -> 3.977 Tageskomponente -> 2.595 Leistungskomponente -> 1.382 Leistungszuschlag -> 791

* Durchschnittliche Tageskomponente -> 701 LK (Filter-/Split-MEL) -> 1.336 LK (Nicht-Filter-MEL) -> 46

* Belagsdaueruntergrenze -> 2 Belagsdauermittelwert -> 3.7 Belagsdauerobergrenze -> 6

MEL06.09 (Modell 2024)

Eingriffe an Rektum und Anus

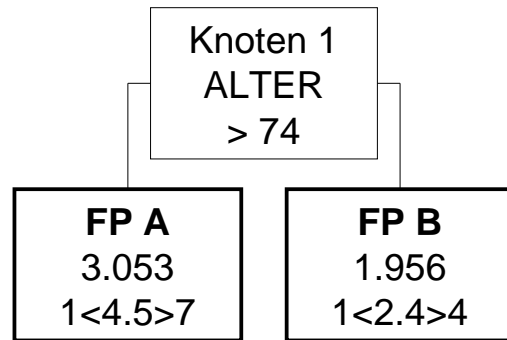

MEL06.09 (Modell 2025)

Eingriffe an Rektum und Anus

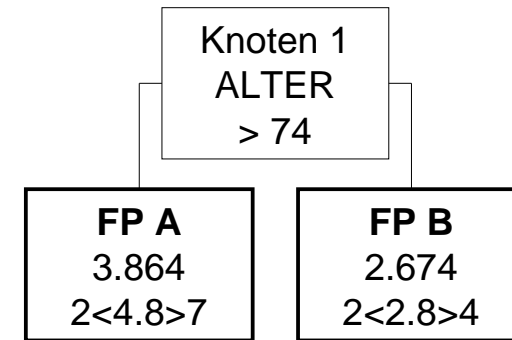

MEL06.09 (Modell 2024)

Eingriffe an Rektum und Anus

Knoten 1

* Splitmerkmal für Fallpauschale A -> Alter

* Splitbedingung für Fallpauschale A -> > 74

Fallpauschale A

* LDFP -> 3.053 TK -> 2.265 LK -> 788 BD-Zuschlag (Min) -> 252 Leistungszuschlag -> 357

* Belagsdaueruntergrenze -> 1 Belagsdauermittelwert -> 4.5 Belagsdauerobergrenze -> 7

Fallpauschale B

* LDFP -> 1.956 TK -> 1.244 LK -> 712 BD-Zuschlag (Min) -> 259 Leistungszuschlag -> 333

* Belagsdaueruntergrenze -> 1 Belagsdauermittelwert -> 2.4 Belagsdauerobergrenze -> 4

MEL06.09 (Modell 2025)

Eingriffe an Rektum und Anus

Knoten 1

* Splitmerkmal für Fallpauschale A -> Alter

* Splitbedingung für Fallpauschale A -> > 74

Fallpauschale A

* Gesamtpunkte -> 3.864 Tageskomponente -> 2.865 Leistungskomponente -> 999 Leistungszuschlag -> 509

* Durchschnittliche Tageskomponente -> 597 LK (Filter-/Split-MEL) -> 905 LK (Nicht-Filter-MEL) -> 94

* Belagsdaueruntergrenze -> 2 Belagsdauermittelwert -> 4.8 Belagsdauerobergrenze -> 7

Fallpauschale B

* Gesamtpunkte -> 2.674 Tageskomponente -> 1.738 Leistungskomponente -> 936 Leistungszuschlag -> 499

* Durchschnittliche Tageskomponente -> 621 LK (Filter-/Split-MEL) -> 886 LK (Nicht-Filter-MEL) -> 50

* Belagsdaueruntergrenze -> 2 Belagsdauermittelwert -> 2.8 Belagsdauerobergrenze -> 4

MEL06.11 (Modell 2024)

Laparoskopie diagnostisch/therapeutisch

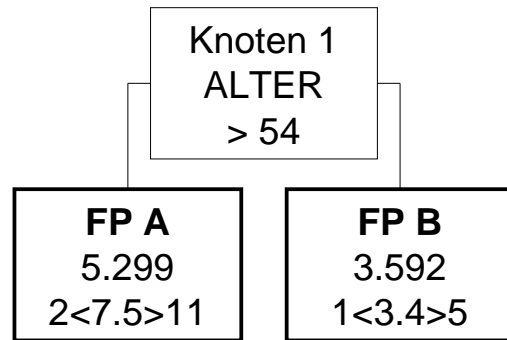

MEL06.11 (Modell 2025)

Laparoskopie diagnostisch/therapeutisch

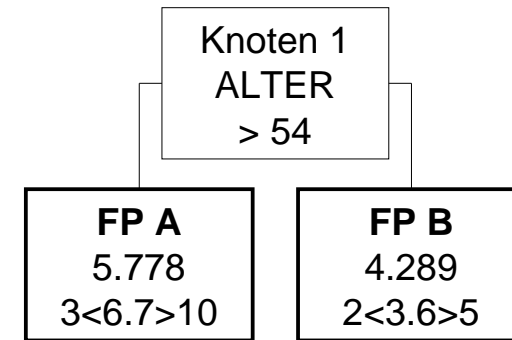

MEL06.11 (Modell 2024)

Laparoskopie diagnostisch/therapeutisch

Knoten 1

* Splitmerkmal für Fallpauschale A -> Alter

* Splitbedingung für Fallpauschale A -> > 54

Fallpauschale A

* LDFP -> 5.299 TK -> 3.815 LK -> 1.484 BD-Zuschlag (Min) -> 254 Leistungszuschlag -> 678

* Belagsdaueruntergrenze -> 2 Belagsdauermittelwert -> 7.5 Belagsdauerobergrenze -> 11

Fallpauschale B

* LDFP -> 3.592 TK -> 2.198 LK -> 1.394 BD-Zuschlag (Min) -> 323 Leistungszuschlag -> 718

* Belagsdaueruntergrenze -> 1 Belagsdauermittelwert -> 3.4 Belagsdauerobergrenze -> 5

MEL06.11 (Modell 2025)

Laparoskopie diagnostisch/therapeutisch

Knoten 1

* Splitmerkmal für Fallpauschale A -> Alter

* Splitbedingung für Fallpauschale A -> > 54

Fallpauschale A

* Gesamtpunkte -> 5.778 Tageskomponente -> 3.975 Leistungskomponente -> 1.803 Leistungszuschlag -> 912

* Durchschnittliche Tageskomponente -> 593 LK (Filter-/Split-MEL) -> 1.574 LK (Nicht-Filter-MEL) -> 229

* Belagsdaueruntergrenze -> 3 Belagsdauermittelwert -> 6.7 Belagsdauerobergrenze -> 10

Fallpauschale B

* Gesamtpunkte -> 4.289 Tageskomponente -> 2.543 Leistungskomponente -> 1.746 Leistungszuschlag -> 970

* Durchschnittliche Tageskomponente -> 706 LK (Filter-/Split-MEL) -> 1.676 LK (Nicht-Filter-MEL) -> 70

* Belagsdaueruntergrenze -> 2 Belagsdauermittelwert -> 3.6 Belagsdauerobergrenze -> 5

MEL07.01 (Modell 2024)

Anatomische Lungenresektion

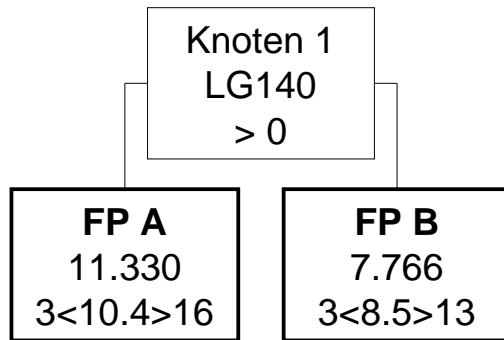

MEL07.01 (Modell 2025)

Anatomische Lungenresektion

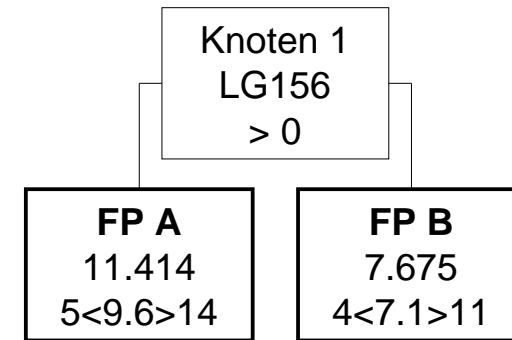

MEL07.01 (Modell 2024)

Anatomische Lungenresektion

Knoten 1

* Splitmerkmal für Fallpauschale A -> Medizinische Einzelleistungen (MEL) aus der Gruppe LG140

* Splitbedingung für Fallpauschale A -> >0

Fallpauschale A

* LDFP -> 11.330 TK -> 6.220 LK -> 5.110 BD-Zuschlag (Min) -> 299 Leistungszuschlag -> 3.512

* Belagsdaueruntergrenze -> 3 Belagsdauermittelwert -> 10.4 Belagsdauerobergrenze -> 16

Fallpauschale B

* LDFP -> 7.766 TK -> 4.737 LK -> 3.029 BD-Zuschlag (Min) -> 279 Leistungszuschlag -> 1.879

* Belagsdaueruntergrenze -> 3 Belagsdauermittelwert -> 8.5 Belagsdauerobergrenze -> 13

MEL07.01 (Modell 2025)

Anatomische Lungenresektion

Knoten 1

* Splitmerkmal für Fallpauschale A -> Medizinische Einzelleistungen (MEL) aus der Gruppe LG156

* Splitbedingung für Fallpauschale A -> >0

Fallpauschale A

* Gesamtpunkte -> 11.414 Tageskomponente -> 6.112 Leistungskomponente -> 5.302 Leistungszuschlag -> 3.485

* Durchschnittliche Tageskomponente -> 637 LK (Filter-/Split-MEL) -> 4.734 LK (Nicht-Filter-MEL) -> 568

* Belagsdaueruntergrenze -> 5 Belagsdauermittelwert -> 9.6 Belagsdauerobergrenze -> 14

Fallpauschale B

* Gesamtpunkte -> 7.675 Tageskomponente -> 4.488 Leistungskomponente -> 3.187 Leistungszuschlag -> 2.209

* Durchschnittliche Tageskomponente -> 632 LK (Filter-/Split-MEL) -> 2.929 LK (Nicht-Filter-MEL) -> 258

* Belagsdaueruntergrenze -> 4 Belagsdauermittelwert -> 7.1 Belagsdauerobergrenze -> 11

MEL07.02 (Modell 2024)

Einfache thoraxchirurgische Eingriffe

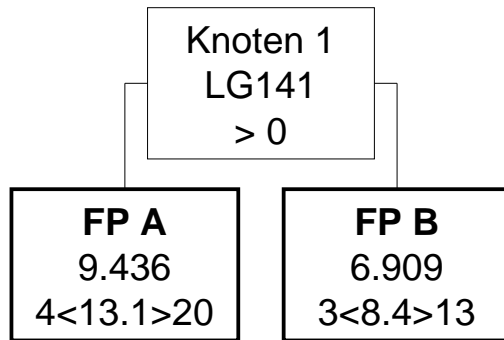

MEL07.02 (Modell 2025)

Einfache thoraxchirurgische Eingriffe

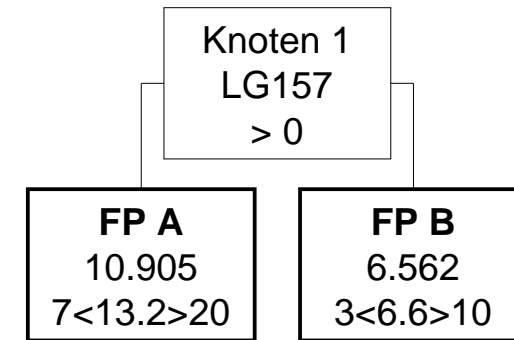

MEL07.02 (Modell 2024)

Einfache thoraxchirurgische Eingriffe

Knoten 1

* Splitmerkmal für Fallpauschale A -> Medizinische Einzelleistungen (MEL) aus der Gruppe LG141

* Splitbedingung für Fallpauschale A -> >0

Fallpauschale A

* LDFP -> 9.436 TK -> 6.703 LK -> 2.733 BD-Zuschlag (Min) -> 256 Leistungszuschlag -> 1.254

* Belagsdaueruntergrenze -> 4 Belagsdauermittelwert -> 13.1 Belagsdauerobergrenze -> 20

Fallpauschale B

* LDFP -> 6.909 TK -> 4.850 LK -> 2.059 BD-Zuschlag (Min) -> 289 Leistungszuschlag -> 1.029

* Belagsdaueruntergrenze -> 3 Belagsdauermittelwert -> 8.4 Belagsdauerobergrenze -> 13

MEL07.02 (Modell 2025)

Einfache thoraxchirurgische Eingriffe

Knoten 1

* Splitmerkmal für Fallpauschale A -> Medizinische Einzelleistungen (MEL) aus der Gruppe LG157

* Splitbedingung für Fallpauschale A -> >0

Fallpauschale A

* Gesamtpunkte -> 10.905 Tageskomponente -> 7.793 Leistungskomponente -> 3.112 Leistungszuschlag -> 1.694

* Durchschnittliche Tageskomponente -> 590 LK (Filter-/Split-MEL) -> 2.427 LK (Nicht-Filter-MEL) -> 685

* Belagsdaueruntergrenze -> 7 Belagsdauermittelwert -> 13.2 Belagsdauerobergrenze -> 20

Fallpauschale B

* Gesamtpunkte -> 6.562 Tageskomponente -> 4.114 Leistungskomponente -> 2.448 Leistungszuschlag -> 1.313

* Durchschnittliche Tageskomponente -> 623 LK (Filter-/Split-MEL) -> 2.218 LK (Nicht-Filter-MEL) -> 230

* Belagsdaueruntergrenze -> 3 Belagsdauermittelwert -> 6.6 Belagsdauerobergrenze -> 10

MEL07.03 (Modell 2024)

Erweiterte anatomische Lungenresektionen

FP A

14.685

4<13.2>20

MEL07.03 (Modell 2025)

Erweiterte anatomische Lungenresektionen

FP A

15.947

6<11.9>18

MEL07.03 (Modell 2024)

Erweiterte anatomische Lungenresektionen

Fallpauschale A

* LDFP -> 14.685 TK -> 7.915 LK -> 6.770 BD-Zuschlag (Min) -> 300 Leistungszuschlag -> 4.273

* Belagsdaueruntergrenze -> 4 Belagsdauermittelwert -> 13.2 Belagsdauerobergrenze -> 20

MEL07.03 (Modell 2025)

Erweiterte anatomische Lungenresektionen

Fallpauschale A

* Gesamtpunkte -> 15.947 Tageskomponente -> 8.484 Leistungskomponente -> 7.463 Leistungszuschlag -> 4.070

* Durchschnittliche Tageskomponente -> 713 LK (Filter-/Split-MEL) -> 5.907 LK (Nicht-Filter-MEL) -> 1.556

* Belagsdaueruntergrenze -> 6 Belagsdauermittelwert -> 11.9 Belagsdauerobergrenze -> 18

MEL07.04 (Modell 2024)

Eingriffe an der Thoraxwand

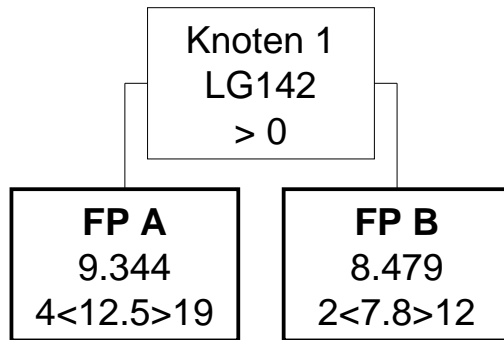

MEL07.04 (Modell 2025)

Eingriffe an der Thoraxwand

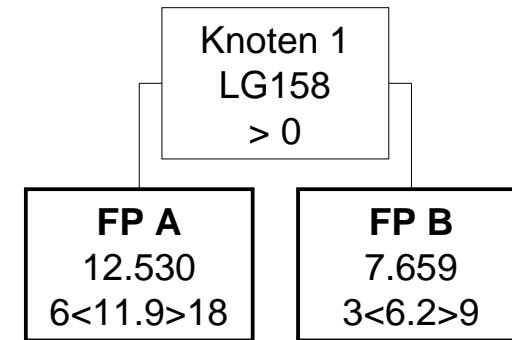

MEL07.04 (Modell 2024)

Eingriffe an der Thoraxwand

Knoten 1

* Splitmerkmal für Fallpauschale A -> Medizinische Einzelleistungen (MEL) aus der Gruppe LG142

* Splitbedingung für Fallpauschale A -> >0

Fallpauschale A

* LDFP -> 9.344 TK -> 6.195 LK -> 3.149 BD-Zuschlag (Min) -> 248 Leistungszuschlag -> 2.140

* Belagsdaueruntergrenze -> 4 Belagsdauermittelwert -> 12.5 Belagsdauerobergrenze -> 19

Fallpauschale B

* LDFP -> 8.479 TK -> 4.842 LK -> 3.637 BD-Zuschlag (Min) -> 310 Leistungszuschlag -> 2.442

* Belagsdaueruntergrenze -> 2 Belagsdauermittelwert -> 7.8 Belagsdauerobergrenze -> 12

MEL07.04 (Modell 2025)

Eingriffe an der Thoraxwand

Knoten 1

* Splitmerkmal für Fallpauschale A -> Medizinische Einzelleistungen (MEL) aus der Gruppe LG158

* Splitbedingung für Fallpauschale A -> >0

Fallpauschale A

* Gesamtpunkte -> 12.530 Tageskomponente -> 8.150 Leistungskomponente -> 4.380 Leistungszuschlag -> 2.848

* Durchschnittliche Tageskomponente -> 685 LK (Filter-/Split-MEL) -> 3.844 LK (Nicht-Filter-MEL) -> 536

* Belagsdaueruntergrenze -> 6 Belagsdauermittelwert -> 11.9 Belagsdauerobergrenze -> 18

Fallpauschale B

* Gesamtpunkte -> 7.659 Tageskomponente -> 4.758 Leistungskomponente -> 2.901 Leistungszuschlag -> 1.986

* Durchschnittliche Tageskomponente -> 767 LK (Filter-/Split-MEL) -> 2.888 LK (Nicht-Filter-MEL) -> 13

* Belagsdaueruntergrenze -> 3 Belagsdauermittelwert -> 6.2 Belagsdauerobergrenze -> 9

MEL07.05 (Modell 2024)

Implantation eines Zwerchfell-Schrittmachers

FP A

50.779

1<3>5

MEL07.05 (Modell 2025)

Implantation eines Zwerchfell-Schrittmachers

FP A

30.066

2<4>6

MEL07.05 (Modell 2024)

Implantation eines Zwerchfell-Schrittmachers

Fallpauschale A

* LDFP -> 50.779 TK -> 1.219 LK -> 49.560 BD-Zuschlag (Min) -> 203 Leistungszuschlag -> 49.256

* Belagsdaueruntergrenze -> 1 Belagsdauermittelwert -> 3 Belagsdauerobergrenze -> 5

MEL07.05 (Modell 2025)

Implantation eines Zwerchfell-Schrittmachers

Fallpauschale A

* Gesamtpunkte -> 30.066 Tageskomponente -> 2.542 Leistungskomponente -> 27.524 Leistungszuschlag -> 26.716

* Durchschnittliche Tageskomponente -> 636 LK (Filter-/Split-MEL) -> 27.524 LK (Nicht-Filter-MEL) -> 0

* Belagsdaueruntergrenze -> 2 Belagsdauermittelwert -> 4 Belagsdauerobergrenze -> 6

MEL07.06 (Modell 2024)

Bronchoskopische Lungenvolumenreduktion

FP A

14.170

3<8.5>13

MEL07.06 (Modell 2025)

Bronchoskopische Lungenvolumenreduktion

FP A

16.186

6<11.5>17

MEL07.06 (Modell 2024)

Bronchoskopische Lungenvolumenreduktion

Fallpauschale A

* LDFP -> 14.170 TK -> 4.545 LK -> 9.625 BD-Zuschlag (Min) -> 267 Leistungszuschlag -> 9.206

* Belagsdaueruntergrenze -> 3 Belagsdauermittelwert -> 8.5 Belagsdauerobergrenze -> 13

MEL07.06 (Modell 2025)

Bronchoskopische Lungenvolumenreduktion

Fallpauschale A

* Gesamtpunkte -> 16.186 Tageskomponente -> 5.371 Leistungskomponente -> 10.815 Leistungszuschlag -> 8.951

* Durchschnittliche Tageskomponente -> 467 LK (Filter-/Split-MEL) -> 9.397 LK (Nicht-Filter-MEL) -> 1.418

* Belagsdaueruntergrenze -> 6 Belagsdauermittelwert -> 11.5 Belagsdauerobergrenze -> 17

MEL08.01 (Modell 2024)

Eingriffe am Herzen ohne Herz-Lungen-Maschine

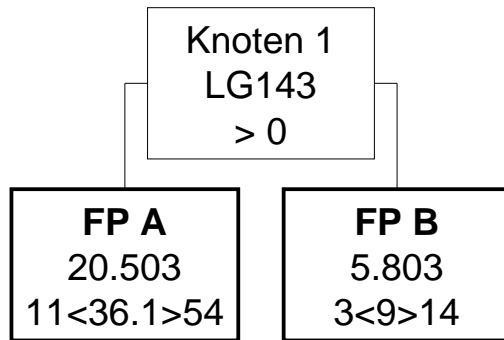

MEL08.01 (Modell 2025)

Eingriffe am Herzen ohne Herz-Lungen-Maschine

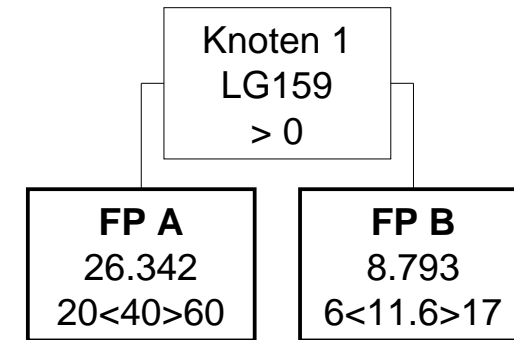

MEL08.01 (Modell 2024)

Eingriffe am Herzen ohne Herz-Lungen-Maschine

Knoten 1

* Splitmerkmal für Fallpauschale A -> Medizinische Einzelleistungen (MEL) aus der Gruppe LG143

* Splitbedingung für Fallpauschale A -> >0

Fallpauschale A

* LDFP -> 20.503 TK -> 17.319 LK -> 3.184 BD-Zuschlag (Min) -> 240 Leistungszuschlag -> 1.345

* Belagsdaueruntergrenze -> 11 Belagsdauermitelwert -> 36.1 Belagsdauerobergrenze -> 54

Fallpauschale B

* LDFP -> 5.803 TK -> 4.393 LK -> 1.410 BD-Zuschlag (Min) -> 244 Leistungszuschlag -> 749

* Belagsdaueruntergrenze -> 3 Belagsdauermitelwert -> 9 Belagsdauerobergrenze -> 14

MEL08.01 (Modell 2025)

Eingriffe am Herzen ohne Herz-Lungen-Maschine

Knoten 1

* Splitmerkmal für Fallpauschale A -> Medizinische Einzelleistungen (MEL) aus der Gruppe LG159

* Splitbedingung für Fallpauschale A -> >0

Fallpauschale A

* Gesamtpunkte -> 26.342 Tageskomponente -> 22.839 Leistungskomponente -> 3.503 Leistungszuschlag -> 1.345

* Durchschnittliche Tageskomponente -> 571 LK (Filter-/Split-MEL) -> 2.697 LK (Nicht-Filter-MEL) -> 806

* Belagsdaueruntergrenze -> 20 Belagsdauermitelwert -> 40 Belagsdauerobergrenze -> 60

Fallpauschale B

* Gesamtpunkte -> 8.793 Tageskomponente -> 6.526 Leistungskomponente -> 2.267 Leistungszuschlag -> 944

* Durchschnittliche Tageskomponente -> 563 LK (Filter-/Split-MEL) -> 1.682 LK (Nicht-Filter-MEL) -> 585

* Belagsdaueruntergrenze -> 6 Belagsdauermitelwert -> 11.6 Belagsdauerobergrenze -> 17

MEL08.02 (Modell 2024)

Koronare Revaskularisation und andere Eingriffe am Herzen mit HLM

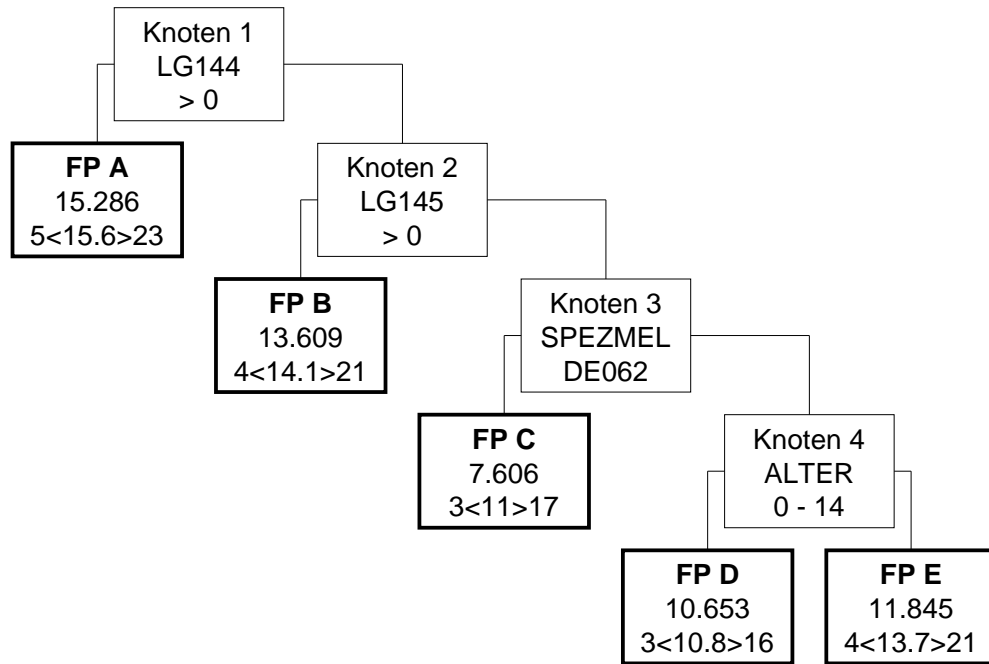

MEL08.02 (Modell 2025)

Koronare Revaskularisation und andere Eingriffe am Herzen mit HLM

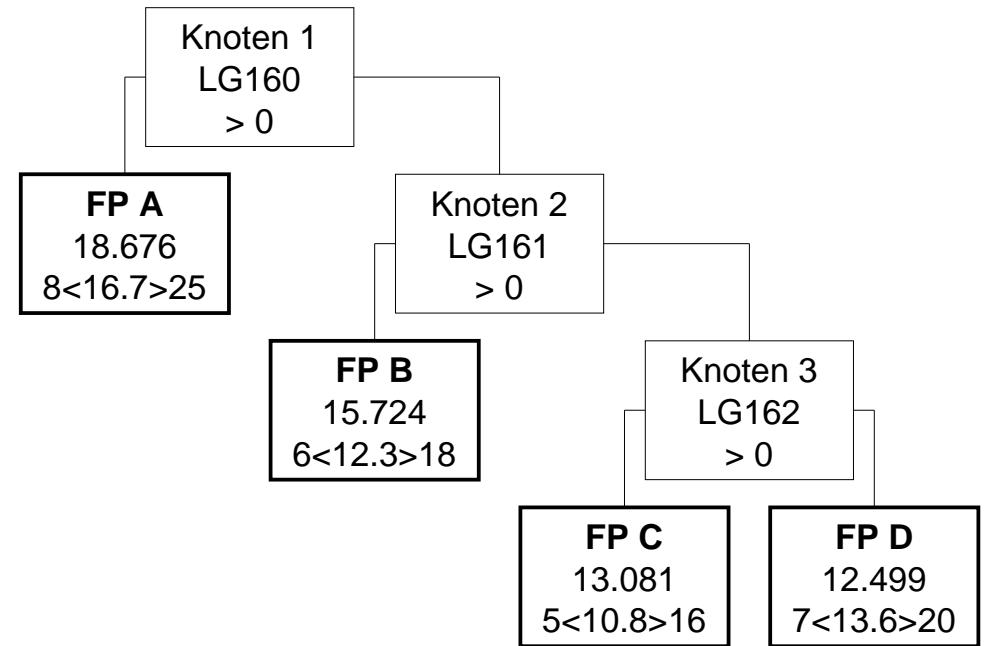

MEL08.02 (Modell 2024)

Koronare Revaskularisation und andere Eingriffe am Herzen mit HLM

Knoten 1

* Splitmerkmal für Fallpauschale A -> Medizinische Einzelleistungen (MEL) aus der Gruppe LG144

* Splitbedingung für Fallpauschale A -> >0

Fallpauschale A

* LDFP -> 15.286 TK -> 6.909 LK -> 8.377 BD-Zuschlag (Min) -> 221 Leistungszuschlag -> 4.999

* Belagsdaueruntergrenze -> 5 Belagsdauermittelwert -> 15.6 Belagsdauerobergrenze -> 23

Knoten 2

* Splitmerkmal für Fallpauschale B -> Medizinische Einzelleistungen (MEL) aus der Gruppe LG145

* Splitbedingung für Fallpauschale B -> >0

Fallpauschale B

* LDFP -> 13.609 TK -> 6.464 LK -> 7.145 BD-Zuschlag (Min) -> 229 Leistungszuschlag -> 4.437

* Belagsdaueruntergrenze -> 4 Belagsdauermittelwert -> 14.1 Belagsdauerobergrenze -> 21

Knoten 3

* Splitmerkmal für Fallpauschale C -> Spezielle medizinische Einzelleistung

* Splitbedingung für Fallpauschale C -> DE062 Chirurgische Ablation des kardialen Reizleitungssystems im Bereich der Pul

Fallpauschale C

* LDFP -> 7.606 TK -> 5.012 LK -> 2.594 BD-Zuschlag (Min) -> 228 Leistungszuschlag -> 46

* Belagsdaueruntergrenze -> 3 Belagsdauermittelwert -> 11 Belagsdauerobergrenze -> 17

Knoten 4

* Splitmerkmal für Fallpauschale D -> Alter

* Splitbedingung für Fallpauschale D -> 0 - 14

Fallpauschale D

* LDFP -> 10.653 TK -> 4.876 LK -> 5.777 BD-Zuschlag (Min) -> 226 Leistungszuschlag -> 3.413

* Belagsdaueruntergrenze -> 3 Belagsdauermittelwert -> 10.8 Belagsdauerobergrenze -> 16

Fallpauschale E

* LDFP -> 11.845 TK -> 6.219 LK -> 5.626 BD-Zuschlag (Min) -> 227 Leistungszuschlag -> 3.115

* Belagsdaueruntergrenze -> 4 Belagsdauermittelwert -> 13.7 Belagsdauerobergrenze -> 21

MEL08.02 (Modell 2025)

Koronare Revaskularisation und andere Eingriffe am Herzen mit HLM

Knoten 1

* Splitmerkmal für Fallpauschale A -> Medizinische Einzelleistungen (MEL) aus der Gruppe LG160

* Splitbedingung für Fallpauschale A -> >0

Fallpauschale A

* Gesamtpunkte -> 18.676 Tageskomponente -> 8.116 Leistungskomponente -> 10.560 Leistungszuschlag -> 7.139

* Durchschnittliche Tageskomponente -> 486 LK (Filter-/Split-MEL) -> 10.164 LK (Nicht-Filter-MEL) -> 396

* Belagsdaueruntergrenze -> 8 Belagsdauermittelwert -> 16.7 Belagsdauerobergrenze -> 25

Knoten 2

* Splitmerkmal für Fallpauschale B -> Medizinische Einzelleistungen (MEL) aus der Gruppe LG161

* Splitbedingung für Fallpauschale B -> >0

Fallpauschale B

* Gesamtpunkte -> 15.724 Tageskomponente -> 6.435 Leistungskomponente -> 9.289 Leistungszuschlag -> 6.632

* Durchschnittliche Tageskomponente -> 523 LK (Filter-/Split-MEL) -> 8.775 LK (Nicht-Filter-MEL) -> 514

* Belagsdaueruntergrenze -> 6 Belagsdauermittelwert -> 12.3 Belagsdauerobergrenze -> 18

Knoten 3

* Splitmerkmal für Fallpauschale C -> Medizinische Einzelleistungen (MEL) aus der Gruppe LG162

* Splitbedingung für Fallpauschale C -> >0

Fallpauschale C

* Gesamtpunkte -> 13.081 Tageskomponente -> 6.163 Leistungskomponente -> 6.918 Leistungszuschlag -> 4.692

* Durchschnittliche Tageskomponente -> 571 LK (Filter-/Split-MEL) -> 6.249 LK (Nicht-Filter-MEL) -> 669

* Belagsdaueruntergrenze -> 5 Belagsdauermittelwert -> 10.8 Belagsdauerobergrenze -> 16

Fallpauschale D

* Gesamtpunkte -> 12.499 Tageskomponente -> 6.937 Leistungskomponente -> 5.562 Leistungszuschlag -> 2.948

* Durchschnittliche Tageskomponente -> 510 LK (Filter-/Split-MEL) -> 4.779 LK (Nicht-Filter-MEL) -> 783

* Belagsdaueruntergrenze -> 7 Belagsdauermittelwert -> 13.6 Belagsdauerobergrenze -> 20

MEL08.03 (Modell 2024)

Eingriffe an den Herzklappen und Aorta ascendens mit HLM

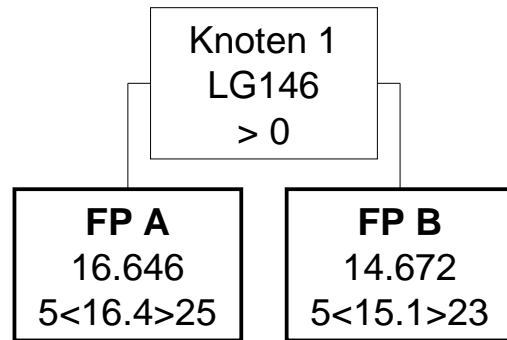

MEL08.03 (Modell 2025)

Eingriffe an den Herzklappen und Aorta ascendens mit HLM

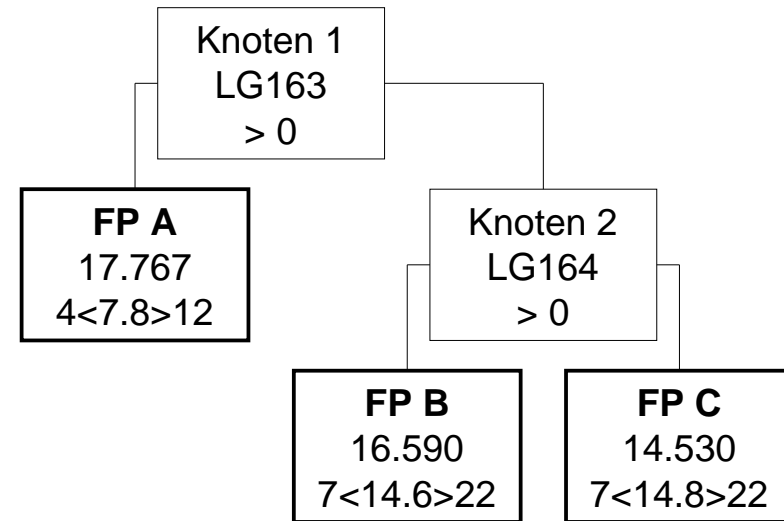

MEL08.03 (Modell 2024)

Eingriffe an den Herzklappen und Aorta ascendens mit HLM

Knoten 1

* Splitmerkmal für Fallpauschale A -> Medizinische Einzelleistungen (MEL) aus der Gruppe LG146

* Splitbedingung für Fallpauschale A -> >0

Fallpauschale A

* LDFP -> 16.646 TK -> 7.524 LK -> 9.122 BD-Zuschlag (Min) -> 229 Leistungszuschlag -> 6.475

* Belagsdaueruntergrenze -> 5 Belagsdauermittelwert -> 16.4 Belagsdauerobergrenze -> 25

Fallpauschale B

* LDFP -> 14.672 TK -> 6.896 LK -> 7.776 BD-Zuschlag (Min) -> 228 Leistungszuschlag -> 5.121

* Belagsdaueruntergrenze -> 5 Belagsdauermittelwert -> 15.1 Belagsdauerobergrenze -> 23

MEL08.03 (Modell 2025)

Eingriffe an den Herzklappen und Aorta ascendens mit HLM

Knoten 1

* Splitmerkmal für Fallpauschale A -> Medizinische Einzelleistungen (MEL) aus der Gruppe LG163

* Splitbedingung für Fallpauschale A -> >0

Fallpauschale A

* Gesamtpunkte -> 17.767 Tageskomponente -> 3.631 Leistungskomponente -> 14.136 Leistungszuschlag -> 9.947

* Durchschnittliche Tageskomponente -> 466 LK (Filter-/Split-MEL) -> 13.413 LK (Nicht-Filter-MEL) -> 723

* Belagsdaueruntergrenze -> 4 Belagsdauermittelwert -> 7.8 Belagsdauerobergrenze -> 12

Knoten 2

* Splitmerkmal für Fallpauschale B -> Medizinische Einzelleistungen (MEL) aus der Gruppe LG164

* Splitbedingung für Fallpauschale B -> >0

Fallpauschale B

* Gesamtpunkte -> 16.590 Tageskomponente -> 7.487 Leistungskomponente -> 9.103 Leistungszuschlag -> 6.615

* Durchschnittliche Tageskomponente -> 513 LK (Filter-/Split-MEL) -> 8.368 LK (Nicht-Filter-MEL) -> 735

* Belagsdaueruntergrenze -> 7 Belagsdauermittelwert -> 14.6 Belagsdauerobergrenze -> 22

Fallpauschale C

* Gesamtpunkte -> 14.530 Tageskomponente -> 7.608 Leistungskomponente -> 6.922 Leistungszuschlag -> 4.635

* Durchschnittliche Tageskomponente -> 514 LK (Filter-/Split-MEL) -> 6.228 LK (Nicht-Filter-MEL) -> 694

* Belagsdaueruntergrenze -> 7 Belagsdauermittelwert -> 14.8 Belagsdauerobergrenze -> 22

MEL08.05 (Modell 2024)

Rekonstruktion der Aorta ascendens und des Aortenbogens mit Kreislaufstillstand, Korrektur komplexer Herzfehler

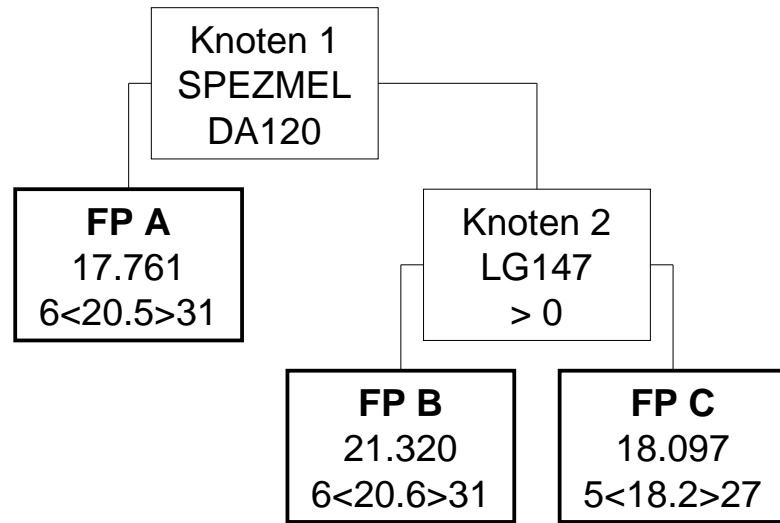

MEL08.05 (Modell 2025)

Rekonstruktion der Aorta ascendens und des Aortenbogens mit Kreislaufstillstand, Korrektur komplexer Herzfehler

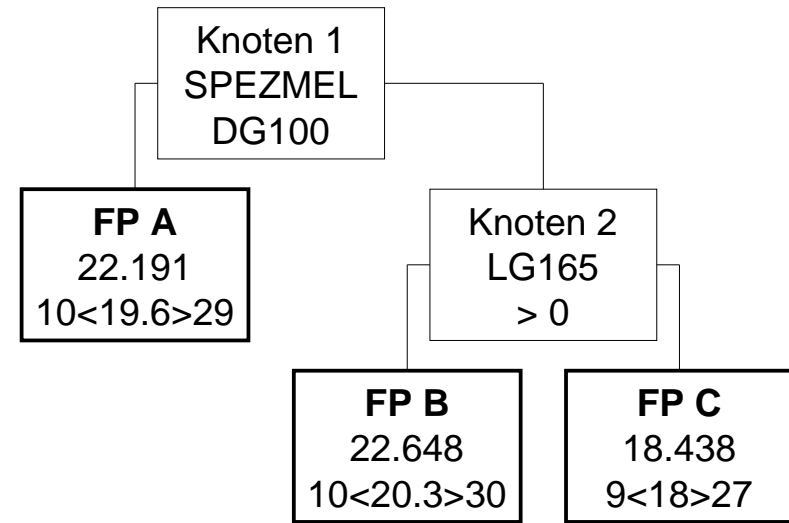

MEL08.05 (Modell 2024)

Rekonstruktion der Aorta ascendens und des Aortenbogens mit Kreislaufstillstand, Korrektur komplexer Herzfehler

Knoten 1

* Splitmerkmal für Fallpauschale A -> Spezielle medizinische Einzelleistung

* Splitbedingung für Fallpauschale A -> DA120 Korrektur angeborener komplexer Herzfehler mit Herzlungenmaschine (LE=je S

Fallpauschale A

* LDFP -> 17.761 TK -> 9.461 LK -> 8.300 BD-Zuschlag (Min) -> 231 Leistungszuschlag -> 5.233

* Belagsdaueruntergrenze -> 6 Belagsdauermittelwert -> 20.5 Belagsdauerobergrenze -> 31

Knoten 2

* Splitmerkmal für Fallpauschale B -> Medizinische Einzelleistungen (MEL) aus der Gruppe LG147

* Splitbedingung für Fallpauschale B -> >0

Fallpauschale B

* LDFP -> 21.320 TK -> 9.315 LK -> 12.005 BD-Zuschlag (Min) -> 226 Leistungszuschlag -> 7.508

* Belagsdaueruntergrenze -> 6 Belagsdauermittelwert -> 20.6 Belagsdauerobergrenze -> 31

Fallpauschale C

* LDFP -> 18.097 TK -> 8.187 LK -> 9.910 BD-Zuschlag (Min) -> 225 Leistungszuschlag -> 5.854

* Belagsdaueruntergrenze -> 5 Belagsdauermittelwert -> 18.2 Belagsdauerobergrenze -> 27

MEL08.05 (Modell 2025)

Rekonstruktion der Aorta ascendens und des Aortenbogens mit Kreislaufstillstand, Korrektur komplexer Herzfehler

Knoten 1

* Splitmerkmal für Fallpauschale A -> Spezielle medizinische Einzelleistung

* Splitbedingung für Fallpauschale A -> DG100 Rekonstruktion der Aorta ascendens mit Aortenklappenersatz in Kreislaufsti

Fallpauschale A

* Gesamtpunkte -> 22.191 Tageskomponente -> 10.271 Leistungskomponente -> 11.920 Leistungszuschlag -> 8.128

* Durchschnittliche Tageskomponente -> 524 LK (Filter-/Split-MEL) -> 10.760 LK (Nicht-Filter-MEL) -> 1.160

* Belagsdaueruntergrenze -> 10 Belagsdauermittelwert -> 19.6 Belagsdauerobergrenze -> 29

Knoten 2

* Splitmerkmal für Fallpauschale B -> Medizinische Einzelleistungen (MEL) aus der Gruppe LG165

* Splitbedingung für Fallpauschale B -> >0

Fallpauschale B

* Gesamtpunkte -> 22.648 Tageskomponente -> 12.381 Leistungskomponente -> 10.267 Leistungszuschlag -> 5.729

* Durchschnittliche Tageskomponente -> 610 LK (Filter-/Split-MEL) -> 8.923 LK (Nicht-Filter-MEL) -> 1.344

* Belagsdaueruntergrenze -> 10 Belagsdauermittelwert -> 20.3 Belagsdauerobergrenze -> 30

Fallpauschale C

* Gesamtpunkte -> 18.438 Tageskomponente -> 9.691 Leistungskomponente -> 8.747 Leistungszuschlag -> 5.283

* Durchschnittliche Tageskomponente -> 538 LK (Filter-/Split-MEL) -> 7.392 LK (Nicht-Filter-MEL) -> 1.355

* Belagsdaueruntergrenze -> 9 Belagsdauermittelwert -> 18 Belagsdauerobergrenze -> 27

MEL08.06 (Modell 2024)

Ventrikellersatz

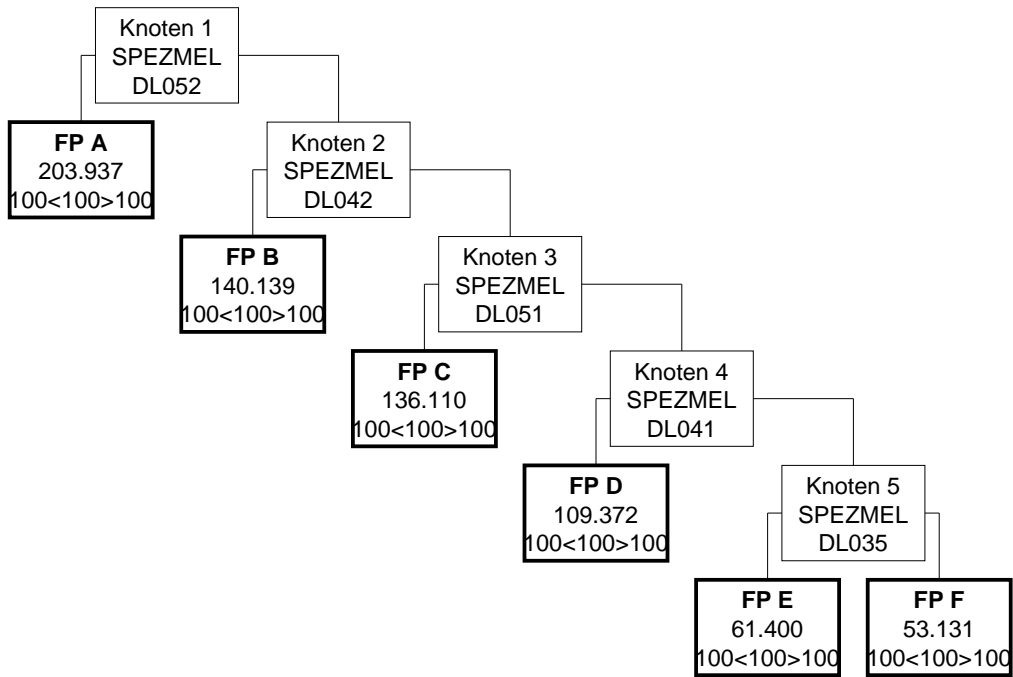

MEL08.06 (Modell 2025)

Ventrikellersatz

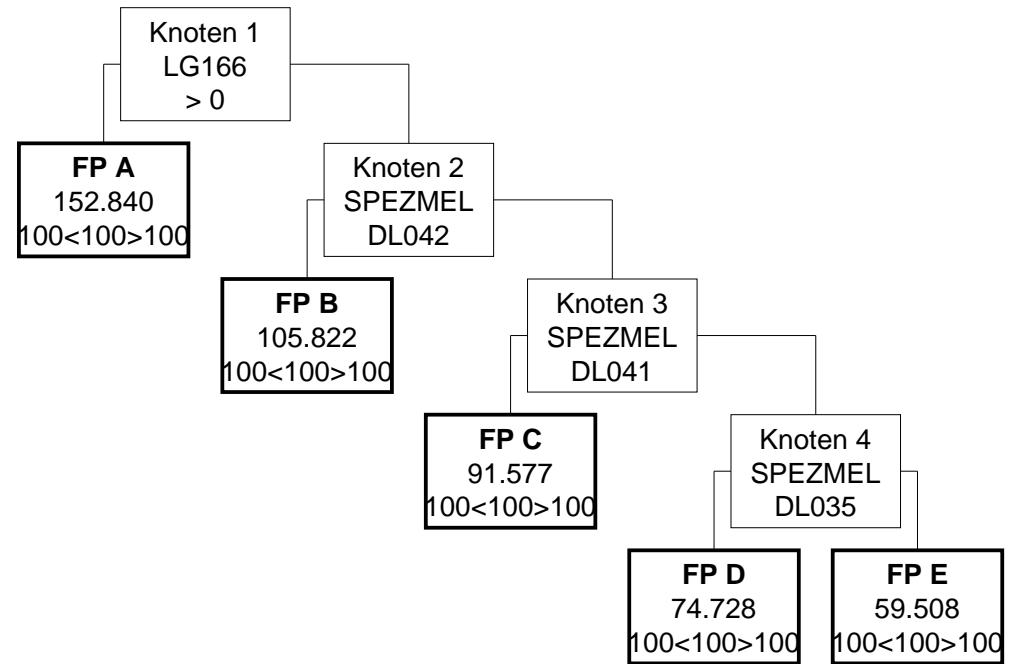

MEL08.06 (Modell 2024)

Ventrikellersatz

Knoten 1

* Splitmerkmal für Fallpauschale A -> Spezielle medizinische Einzelleistung

* Splitbedingung für Fallpauschale A -> DL052 Implantation e. intrakorporalen biventrikulären Systems z. langfr. Herzunt

Fallpauschale A

* LDFP -> 203.937 TK -> 44.866 LK -> 159.071 BD-Zuschlag (Min) -> 224 Leistungszuschlag -> 153.972

* Belagsdaueruntergrenze -> 100 Belagsdauermittelwert -> 100 Belagsdauerobergrenze -> 100

Knoten 2

* Splitmerkmal für Fallpauschale B -> Spezielle medizinische Einzelleistung

* Splitbedingung für Fallpauschale B -> DL042 Implantation e. parakorporalen biventrikulären Systems z. langfr. Herzunte

Fallpauschale B

* LDFP -> 140.139 TK -> 44.844 LK -> 95.295 BD-Zuschlag (Min) -> 224 Leistungszuschlag -> 90.950

* Belagsdaueruntergrenze -> 100 Belagsdauermittelwert -> 100 Belagsdauerobergrenze -> 100

Knoten 3

* Splitmerkmal für Fallpauschale C -> Spezielle medizinische Einzelleistung

* Splitbedingung für Fallpauschale C -> DL051 Implantation e. intrakorporalen univentrikulären Systems z. langfr. Herzunt

Fallpauschale C

* LDFP -> 136.110 TK -> 44.916 LK -> 91.194 BD-Zuschlag (Min) -> 225 Leistungszuschlag -> 88.199

* Belagsdaueruntergrenze -> 100 Belagsdauermittelwert -> 100 Belagsdauerobergrenze -> 100

Knoten 4

* Splitmerkmal für Fallpauschale D -> Spezielle medizinische Einzelleistung

* Splitbedingung für Fallpauschale D -> DL041 Implantation e. parakorporalen univentrikulären Systems z. langfr. Herzunt

Fallpauschale D

* LDFP -> 109.372 TK -> 44.843 LK -> 64.529 BD-Zuschlag (Min) -> 224 Leistungszuschlag -> 59.608

* Belagsdaueruntergrenze -> 100 Belagsdauermittelwert -> 100 Belagsdauerobergrenze -> 100

Knoten 5

* Splitmerkmal für Fallpauschale E -> Spezielle medizinische Einzelleistung

* Splitbedingung für Fallpauschale E -> DL035 Kurzfristige Kreislaufunterstützung mit mikro-axialer Flusspumpe – perkuta

MEL08.06 (Modell 2025)

Ventrikellersatz

Knoten 1

* Splitmerkmal für Fallpauschale A -> Medizinische Einzelleistungen (MEL) aus der Gruppe LG166

* Splitbedingung für Fallpauschale A -> >0

Fallpauschale A

* Gesamtpunkte -> 152.840 Tageskomponente -> 53.643 Leistungskomponente -> 99.197 Leistungszuschlag -> 91.607

* Durchschnittliche Tageskomponente -> 536 LK (Filter-/Split-MEL) -> 95.244 LK (Nicht-Filter-MEL) -> 3.953

* Belagsdaueruntergrenze -> 100 Belagsdauermittelwert -> 100 Belagsdauerobergrenze -> 100

Knoten 2

* Splitmerkmal für Fallpauschale B -> Spezielle medizinische Einzelleistung

* Splitbedingung für Fallpauschale B -> DL042 Implantation e. parakorporalen biventrikulären Systems z. langfr. Herzunte

Fallpauschale B

* Gesamtpunkte -> 105.822 Tageskomponente -> 53.643 Leistungskomponente -> 52.179 Leistungszuschlag -> 46.037

* Durchschnittliche Tageskomponente -> 536 LK (Filter-/Split-MEL) -> 49.188 LK (Nicht-Filter-MEL) -> 2.991

* Belagsdaueruntergrenze -> 100 Belagsdauermittelwert -> 100 Belagsdauerobergrenze -> 100

Knoten 3

* Splitmerkmal für Fallpauschale C -> Spezielle medizinische Einzelleistung

* Splitbedingung für Fallpauschale C -> DL041 Implantation e. parakorporalen univentrikulären Systems z. langfr. Herzunt

Fallpauschale C

* Gesamtpunkte -> 91.577 Tageskomponente -> 53.643 Leistungskomponente -> 37.934 Leistungszuschlag -> 32.288

* Durchschnittliche Tageskomponente -> 536 LK (Filter-/Split-MEL) -> 34.943 LK (Nicht-Filter-MEL) -> 2.991

* Belagsdaueruntergrenze -> 100 Belagsdauermittelwert -> 100 Belagsdauerobergrenze -> 100

Knoten 4

* Splitmerkmal für Fallpauschale D -> Spezielle medizinische Einzelleistung

* Splitbedingung für Fallpauschale D -> DL035 Kurzfristige Kreislaufunterstützung mit mikro-axialer Flusspumpe – perkuta

Fallpauschale D

* Gesamtpunkte -> 74.728 Tageskomponente -> 53.643 Leistungskomponente -> 21.085 Leistungszuschlag -> 18.383

* Durchschnittliche Tageskomponente -> 536 LK (Filter-/Split-MEL) -> 19.090 LK (Nicht-Filter-MEL) -> 1.995

* Belagsdaueruntergrenze -> 100 Belagsdauermittelwert -> 100 Belagsdauerobergrenze -> 100

Fallpauschale E

* Gesamtpunkte -> 59.508 Tageskomponente -> 53.643 Leistungskomponente -> 5.865 Leistungszuschlag -> 2.214

* Durchschnittliche Tageskomponente -> 536 LK (Filter-/Split-MEL) -> 3.190 LK (Nicht-Filter-MEL) -> 2.675

* Belagsdaueruntergrenze -> 100 Belagsdauermittelwert -> 100 Belagsdauerobergrenze -> 100

MEL08.06 (Modell 2024)

Ventrikellersatz

Fallpauschale E

* LDFP -> 61.400 TK -> 44.800 LK -> 16.600 BD-Zuschlag (Min) -> 224 Leistungszuschlag -> 14.717

* Belagsdaueruntergrenze -> 100 Belagsdauermittelwert -> 100 Belagsdauerobergrenze -> 100

Fallpauschale F

* LDFP -> 53.131 TK -> 44.843 LK -> 8.288 BD-Zuschlag (Min) -> 224 Leistungszuschlag -> 6.004

* Belagsdaueruntergrenze -> 100 Belagsdauermittelwert -> 100 Belagsdauerobergrenze -> 100

MEL08.06 (Modell 2025)

Ventrikellersatz

MEL08.07 (Modell 2024)

Rekonstruktionen an der thorakalen-thorakoabdominellen Aorta

FP A
19.435
6<20.6>31

MEL08.07 (Modell 2025)

Rekonstruktionen an der thorakalen-thorakoabdominellen Aorta

FP A
23.048
11<21>32

MEL08.07 (Modell 2024)

Rekonstruktionen an der thorakalen-thorakoabdominellen Aorta

Fallpauschale A

* LDFP -> 19.435 TK -> 9.785 LK -> 9.650 BD-Zuschlag (Min) -> 238 Leistungszuschlag -> 5.145

* Belagsdaueruntergrenze -> 6 Belagsdauermittelwert -> 20.6 Belagsdauerobergrenze -> 31

MEL08.07 (Modell 2025)

Rekonstruktionen an der thorakalen-thorakoabdominellen Aorta

Fallpauschale A

* Gesamtpunkte -> 23.048 Tageskomponente -> 12.924 Leistungskomponente -> 10.124 Leistungszuschlag -> 6.444

* Durchschnittliche Tageskomponente -> 615 LK (Filter-/Split-MEL) -> 8.745 LK (Nicht-Filter-MEL) -> 1.379

* Belagsdaueruntergrenze -> 11 Belagsdauermittelwert -> 21 Belagsdauerobergrenze -> 32

MEL08.08 (Modell 2024)

Thorakoskopische Eingriffe

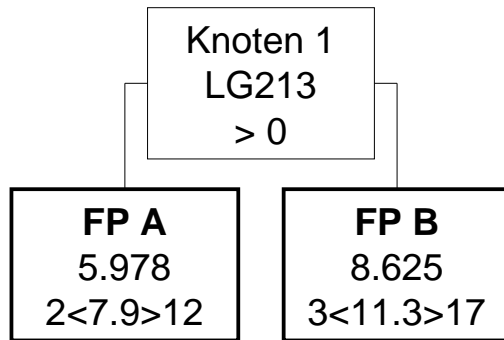

MEL08.08 (Modell 2025)

Thorakoskopische Eingriffe

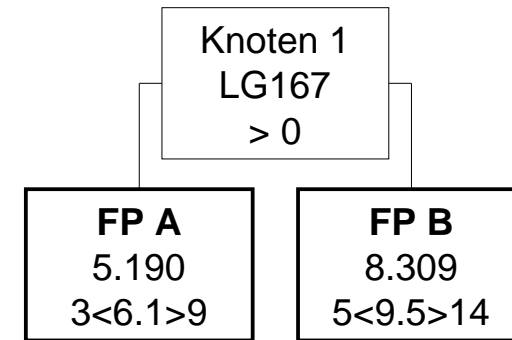

MEL08.08 (Modell 2024)

Thorakoskopische Eingriffe

Knoten 1

* Splitmerkmal für Fallpauschale A -> Medizinische Einzelleistungen (MEL) aus der Gruppe LG213

* Splitbedingung für Fallpauschale A -> >0

Fallpauschale A

* LDFP -> 5.978 TK -> 4.298 LK -> 1.680 BD-Zuschlag (Min) -> 272 Leistungszuschlag -> 735

* Belagsdaueruntergrenze -> 2 Belagsdauermittelwert -> 7.9 Belagsdauerobergrenze -> 12

Fallpauschale B

* LDFP -> 8.625 TK -> 6.219 LK -> 2.406 BD-Zuschlag (Min) -> 275 Leistungszuschlag -> 1.259

* Belagsdaueruntergrenze -> 3 Belagsdauermittelwert -> 11.3 Belagsdauerobergrenze -> 17

MEL08.08 (Modell 2025)

Thorakoskopische Eingriffe

Knoten 1

* Splitmerkmal für Fallpauschale A -> Medizinische Einzelleistungen (MEL) aus der Gruppe LG167

* Splitbedingung für Fallpauschale A -> >0

Fallpauschale A

* Gesamtpunkte -> 5.190 Tageskomponente -> 3.372 Leistungskomponente -> 1.818 Leistungszuschlag -> 890

* Durchschnittliche Tageskomponente -> 553 LK (Filter-/Split-MEL) -> 1.598 LK (Nicht-Filter-MEL) -> 220

* Belagsdaueruntergrenze -> 3 Belagsdauermittelwert -> 6.1 Belagsdauerobergrenze -> 9

Fallpauschale B

* Gesamtpunkte -> 8.309 Tageskomponente -> 5.707 Leistungskomponente -> 2.602 Leistungszuschlag -> 1.278

* Durchschnittliche Tageskomponente -> 601 LK (Filter-/Split-MEL) -> 2.190 LK (Nicht-Filter-MEL) -> 412

* Belagsdaueruntergrenze -> 5 Belagsdauermittelwert -> 9.5 Belagsdauerobergrenze -> 14

MEL08.09 (Modell 2024)

Implantation eines Aortenstents

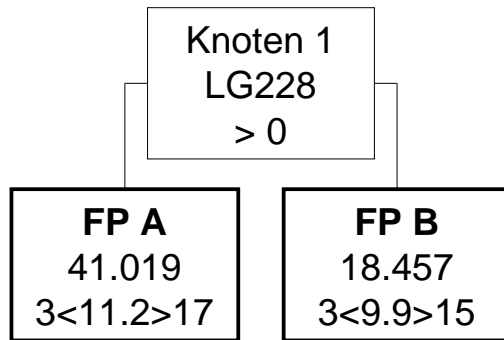

MEL08.09 (Modell 2025)

Implantation eines Aortenstents

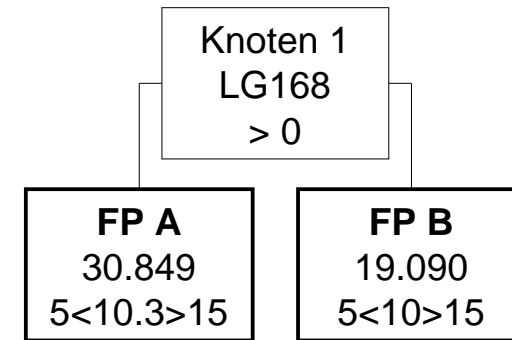

MEL08.09 (Modell 2024)

Implantation eines Aortenstents

Knoten 1

* Splitmerkmal für Fallpauschale A -> Medizinische Einzelleistungen (MEL) aus der Gruppe LG228

* Splitbedingung für Fallpauschale A -> >0

Fallpauschale A

* LDFP -> 41.019 TK -> 3.696 LK -> 37.323 BD-Zuschlag (Min) -> 165 Leistungszuschlag -> 33.907

* Belagsdaueruntergrenze -> 3 Belagsdauermittelwert -> 11.2 Belagsdauerobergrenze -> 17

Fallpauschale B

* LDFP -> 18.457 TK -> 4.394 LK -> 14.063 BD-Zuschlag (Min) -> 222 Leistungszuschlag -> 11.529

* Belagsdaueruntergrenze -> 3 Belagsdauermittelwert -> 9.9 Belagsdauerobergrenze -> 15

MEL08.09 (Modell 2025)

Implantation eines Aortenstents

Knoten 1

* Splitmerkmal für Fallpauschale A -> Medizinische Einzelleistungen (MEL) aus der Gruppe LG168

* Splitbedingung für Fallpauschale A -> >0

Fallpauschale A

* Gesamtpunkte -> 30.849 Tageskomponente -> 5.408 Leistungskomponente -> 25.441 Leistungszuschlag -> 21.748

* Durchschnittliche Tageskomponente -> 525 LK (Filter-/Split-MEL) -> 23.432 LK (Nicht-Filter-MEL) -> 2.009

* Belagsdaueruntergrenze -> 5 Belagsdauermittelwert -> 10.3 Belagsdauerobergrenze -> 15

Fallpauschale B

* Gesamtpunkte -> 19.090 Tageskomponente -> 5.296 Leistungskomponente -> 13.794 Leistungszuschlag -> 10.876

* Durchschnittliche Tageskomponente -> 530 LK (Filter-/Split-MEL) -> 12.033 LK (Nicht-Filter-MEL) -> 1.761

* Belagsdaueruntergrenze -> 5 Belagsdauermittelwert -> 10 Belagsdauerobergrenze -> 15

MEL08.10 (Modell 2024)

Implantation eines Systems zur extrakorporalen Membranoxygenierung (ECMO)

FP A
36.602
65<65>65

MEL08.10 (Modell 2025)

Implantation eines Systems zur extrakorporalen Membranoxygenierung (ECMO)

FP A
45.639
65<65>65

MEL08.10 (Modell 2024)

Implantation eines Systems zur extrakorporalen Membranoxygenierung (ECMO)

Fallpauschale A

* LDFP -> 36.602 TK -> 28.501 LK -> 8.101 BD-Zuschlag (Min) -> 219 Leistungszuschlag -> 5.504

* Belagsdaueruntergrenze -> 65 Belagsdauermittelwert -> 65 Belagsdauerobergrenze -> 65

MEL08.10 (Modell 2025)

Implantation eines Systems zur extrakorporalen Membranoxygenierung (ECMO)

Fallpauschale A

* Gesamtpunkte -> 45.639 Tageskomponente -> 37.606 Leistungskomponente -> 8.033 Leistungszuschlag -> 3.169

* Durchschnittliche Tageskomponente -> 579 LK (Filter-/Split-MEL) -> 3.712 LK (Nicht-Filter-MEL) -> 4.321

* Belagsdaueruntergrenze -> 65 Belagsdauermittelwert -> 65 Belagsdauerobergrenze -> 65

MEL08.11 (Modell 2024)

Implantation eines herzunterstützenden Systems

FP A

5.141

2<7.4>11

MEL08.11 (Modell 2025)

Implantation eines herzunterstützenden Systems

FP A

9.260

7<13.2>20

MEL08.11 (Modell 2024)

Implantation eines herzunterstützenden Systems

Fallpauschale A

* LDFP -> 5.141 TK -> 3.170 LK -> 1.971 BD-Zuschlag (Min) -> 214 Leistungszuschlag -> 1.131

* Belagsdaueruntergrenze -> 2 Belagsdauermittelwert -> 7.4 Belagsdauerobergrenze -> 11

MEL08.11 (Modell 2025)

Implantation eines herzunterstützenden Systems

Fallpauschale A

* Gesamtpunkte -> 9.260 Tageskomponente -> 6.273 Leistungskomponente -> 2.987 Leistungszuschlag -> 1.366

* Durchschnittliche Tageskomponente -> 475 LK (Filter-/Split-MEL) -> 1.753 LK (Nicht-Filter-MEL) -> 1.234

* Belagsdaueruntergrenze -> 7 Belagsdauermittelwert -> 13.2 Belagsdauerobergrenze -> 20

MEL09.01 (Modell 2024)

Rekonstruktionen an den peripheren Gefäßen

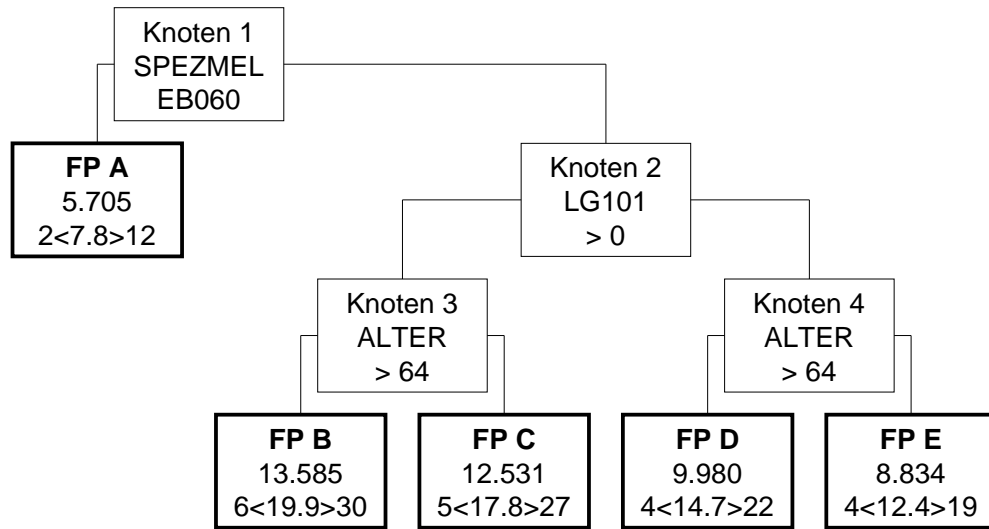

MEL09.01 (Modell 2025)

Rekonstruktionen an den peripheren Gefäßen

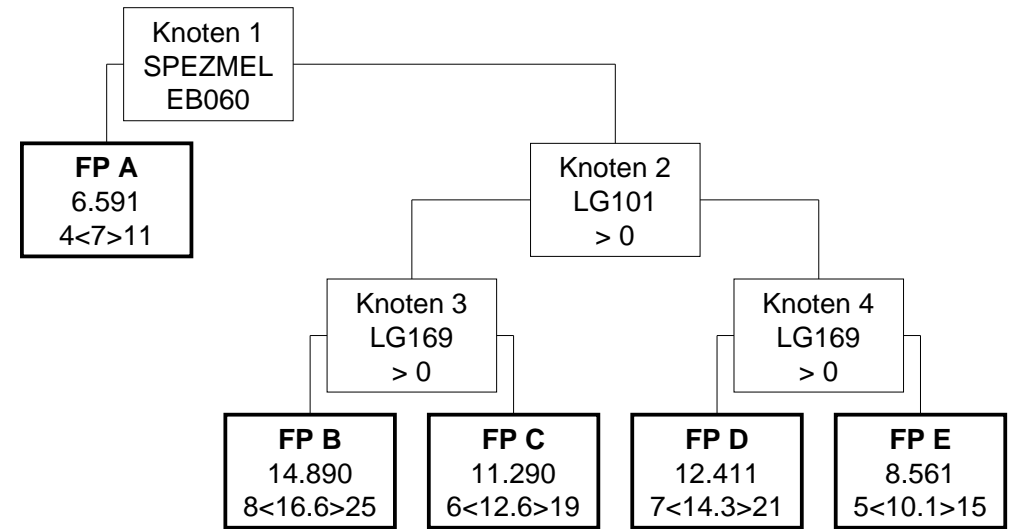

MEL09.01 (Modell 2024)

Rekonstruktionen an den peripheren Gefäßen

Knoten 1

* Splitmerkmal für Fallpauschale A -> Spezielle medizinische Einzelleistung

* Splitbedingung für Fallpauschale A -> EB060 Rekonstruktion der Arteria carotis (Thrombendarterektomie, Gefäßinterponat)

Fallpauschale A

* LDFP -> 5.705 TK -> 3.394 LK -> 2.311 BD-Zuschlag (Min) -> 218 Leistungszuschlag -> 1.010

* Belagsdaueruntergrenze -> 2 Belagsdauermittelwert -> 7.8 Belagsdauerobergrenze -> 12

Knoten 2

* Splitmerkmal für Knoten 3 -> Medizinische Einzelleistungen (MEL) aus der Gruppe LG101

* Splitbedingung für Knoten 3 -> >0

Knoten 3

* Splitmerkmal für Fallpauschale B -> Alter

* Splitbedingung für Fallpauschale B -> > 64

Knoten 4

* Splitmerkmal für Fallpauschale D -> Alter

* Splitbedingung für Fallpauschale D -> > 64

Fallpauschale B

* LDFP -> 13.585 TK -> 8.912 LK -> 4.673 BD-Zuschlag (Min) -> 224 Leistungszuschlag -> 1.820

* Belagsdaueruntergrenze -> 6 Belagsdauermittelwert -> 19.9 Belagsdauerobergrenze -> 30

Fallpauschale C

* LDFP -> 12.531 TK -> 7.895 LK -> 4.636 BD-Zuschlag (Min) -> 222 Leistungszuschlag -> 1.754

* Belagsdaueruntergrenze -> 5 Belagsdauermittelwert -> 17.8 Belagsdauerobergrenze -> 27

Fallpauschale D

* LDFP -> 9.980 TK -> 6.946 LK -> 3.034 BD-Zuschlag (Min) -> 236 Leistungszuschlag -> 1.806

* Belagsdaueruntergrenze -> 4 Belagsdauermittelwert -> 14.7 Belagsdauerobergrenze -> 22

Fallpauschale E

* LDFP -> 8.834 TK -> 5.919 LK -> 2.915 BD-Zuschlag (Min) -> 239 Leistungszuschlag -> 1.723

* Belagsdaueruntergrenze -> 4 Belagsdauermittelwert -> 12.4 Belagsdauerobergrenze -> 19

MEL09.01 (Modell 2025)

Rekonstruktionen an den peripheren Gefäßen

Knoten 1

* Splitmerkmal für Fallpauschale A -> Spezielle medizinische Einzelleistung

* Splitbedingung für Fallpauschale A -> EB060 Rekonstruktion der Arteria carotis (Thrombendarterektomie, Gefäßinterponat)

Fallpauschale A

* Gesamtpunkte -> 6.591 Tageskomponente -> 3.608 Leistungskomponente -> 2.983 Leistungszuschlag -> 1.626

* Durchschnittliche Tageskomponente -> 515 LK (Filter-/Split-MEL) -> 2.516 LK (Nicht-Filter-MEL) -> 467

* Belagsdaueruntergrenze -> 4 Belagsdauermittelwert -> 7 Belagsdauerobergrenze -> 11

Knoten 2

* Splitmerkmal für Knoten 3 -> Medizinische Einzelleistungen (MEL) aus der Gruppe LG101

* Splitbedingung für Knoten 3 -> >0

Knoten 3

* Splitmerkmal für Fallpauschale B -> Medizinische Einzelleistungen (MEL) aus der Gruppe LG169

* Splitbedingung für Fallpauschale B -> >0

Knoten 4

* Splitmerkmal für Fallpauschale D -> Medizinische Einzelleistungen (MEL) aus der Gruppe LG169

* Splitbedingung für Fallpauschale D -> >0

Fallpauschale B

* Gesamtpunkte -> 14.890 Tageskomponente -> 8.104 Leistungskomponente -> 6.786 Leistungszuschlag -> 2.908

* Durchschnittliche Tageskomponente -> 488 LK (Filter-/Split-MEL) -> 6.421 LK (Nicht-Filter-MEL) -> 365

* Belagsdaueruntergrenze -> 8 Belagsdauermittelwert -> 16.6 Belagsdauerobergrenze -> 25

Fallpauschale C

* Gesamtpunkte -> 11.290 Tageskomponente -> 6.157 Leistungskomponente -> 5.133 Leistungszuschlag -> 2.122

* Durchschnittliche Tageskomponente -> 489 LK (Filter-/Split-MEL) -> 4.825 LK (Nicht-Filter-MEL) -> 308

* Belagsdaueruntergrenze -> 6 Belagsdauermittelwert -> 12.6 Belagsdauerobergrenze -> 19

Fallpauschale D

* Gesamtpunkte -> 12.411 Tageskomponente -> 7.472 Leistungskomponente -> 4.939 Leistungszuschlag -> 2.947

* Durchschnittliche Tageskomponente -> 523 LK (Filter-/Split-MEL) -> 4.611 LK (Nicht-Filter-MEL) -> 328

* Belagsdaueruntergrenze -> 7 Belagsdauermittelwert -> 14.3 Belagsdauerobergrenze -> 21

Fallpauschale E

* Gesamtpunkte -> 8.561 Tageskomponente -> 5.191 Leistungskomponente -> 3.370 Leistungszuschlag -> 2.140

* Durchschnittliche Tageskomponente -> 514 LK (Filter-/Split-MEL) -> 3.128 LK (Nicht-Filter-MEL) -> 242

* Belagsdaueruntergrenze -> 5 Belagsdauermittelwert -> 10.1 Belagsdauerobergrenze -> 15

MEL09.02 (Modell 2024)

Rekonstruktionen an der abdominellen Aorta und den viszerale Gefäßen

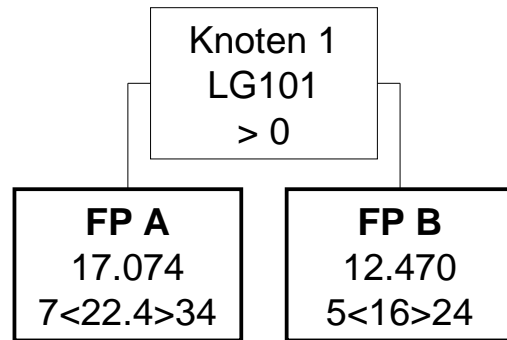

MEL09.02 (Modell 2025)

Rekonstruktionen an der abdominellen Aorta und den viszerale Gefäßen

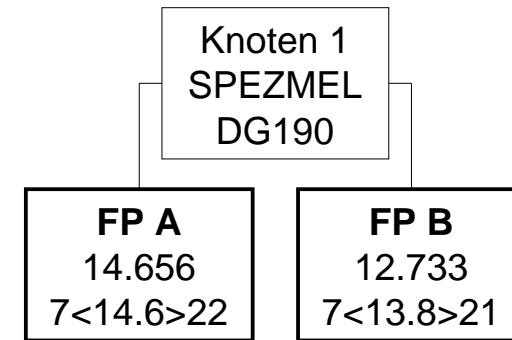

MEL09.02 (Modell 2024)

Rekonstruktionen an der abdominellen Aorta und den viszerale Gefäßen

Knoten 1

* Splitmerkmal für Fallpauschale A -> Medizinische Einzelleistungen (MEL) aus der Gruppe LG101

* Splitbedingung für Fallpauschale A -> >0

Fallpauschale A

* LDFP -> 17.074 TK -> 11.132 LK -> 5.942 BD-Zuschlag (Min) -> 248 Leistungszuschlag -> 2.937

* Belagsdaueruntergrenze -> 7 Belagsdauermittelwert -> 22.4 Belagsdauerobergrenze -> 34

Fallpauschale B

* LDFP -> 12.470 TK -> 7.532 LK -> 4.938 BD-Zuschlag (Min) -> 235 Leistungszuschlag -> 3.068

* Belagsdaueruntergrenze -> 5 Belagsdauermittelwert -> 16 Belagsdauerobergrenze -> 24

MEL09.02 (Modell 2025)

Rekonstruktionen an der abdominellen Aorta und den viszerale Gefäßen

Knoten 1

* Splitmerkmal für Fallpauschale A -> Spezielle medizinische Einzelleistung

* Splitbedingung für Fallpauschale A -> DG190 Rekonstruktion der Aortenbifurkation mit Interponat (LE=je Sitzung)

Fallpauschale A

* Gesamtpunkte -> 14.656 Tageskomponente -> 7.585 Leistungskomponente -> 7.071 Leistungszuschlag -> 4.514

* Durchschnittliche Tageskomponente -> 520 LK (Filter-/Split-MEL) -> 6.562 LK (Nicht-Filter-MEL) -> 509

* Belagsdaueruntergrenze -> 7 Belagsdauermittelwert -> 14.6 Belagsdauerobergrenze -> 22

Fallpauschale B

* Gesamtpunkte -> 12.733 Tageskomponente -> 7.349 Leistungskomponente -> 5.384 Leistungszuschlag -> 3.304

* Durchschnittliche Tageskomponente -> 533 LK (Filter-/Split-MEL) -> 4.844 LK (Nicht-Filter-MEL) -> 540

* Belagsdaueruntergrenze -> 7 Belagsdauermittelwert -> 13.8 Belagsdauerobergrenze -> 21

MEL09.03 (Modell 2024)

Eingriffe an den peripheren Gefäßen

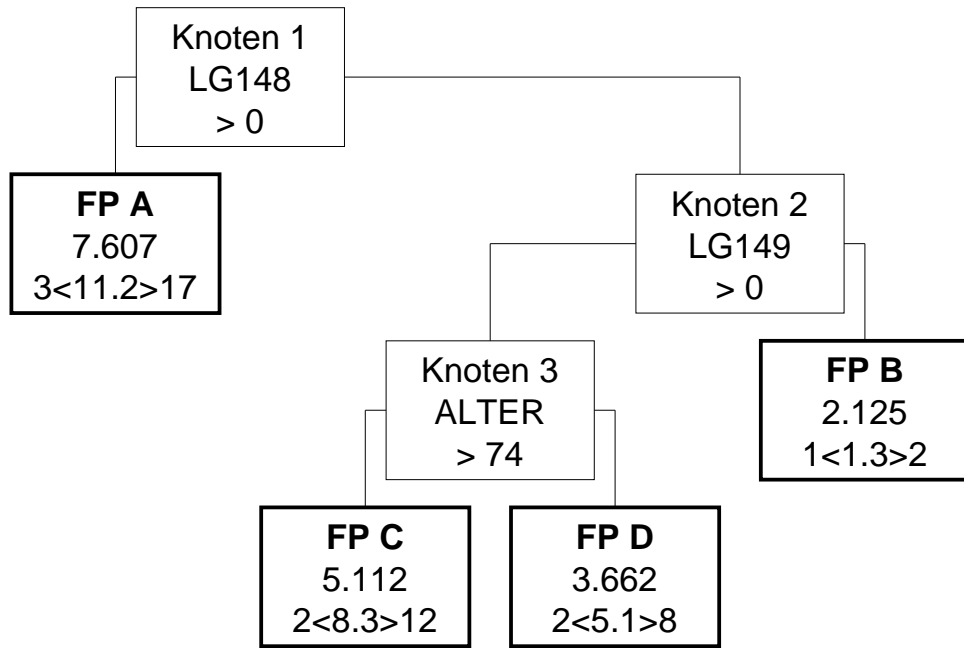

MEL09.03 (Modell 2025)

Eingriffe an den peripheren Gefäßen

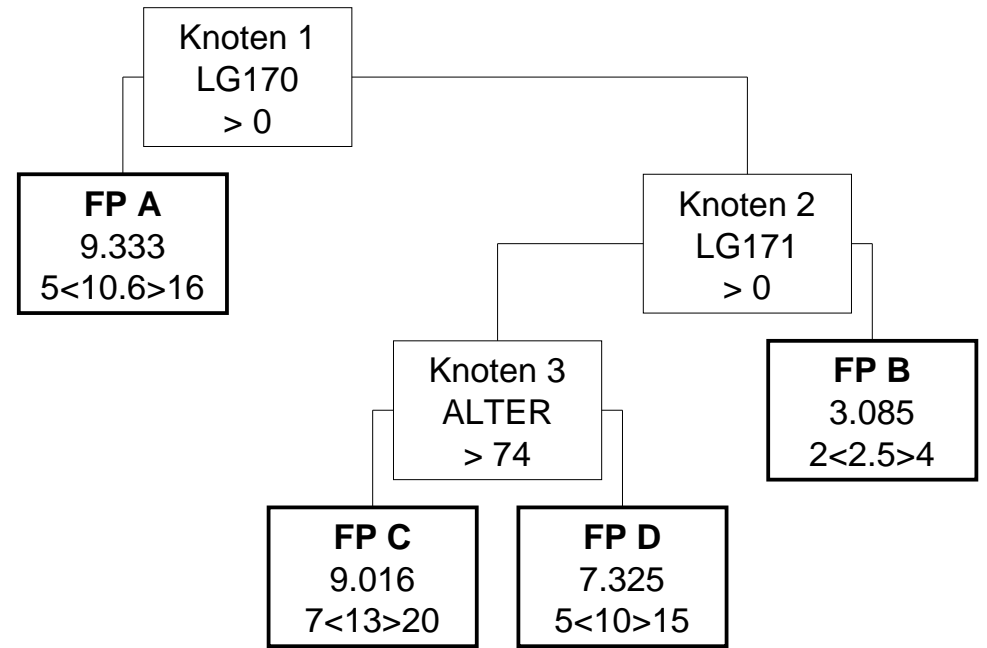

MEL09.03 (Modell 2024)

Eingriffe an den peripheren Gefäßen

Knoten 1

* Splitmerkmal für Fallpauschale A -> Medizinische Einzelleistungen (MEL) aus der Gruppe LG148

* Splitbedingung für Fallpauschale A -> >0

Fallpauschale A

* LDFP -> 7.607 TK -> 5.226 LK -> 2.381 BD-Zuschlag (Min) -> 233 Leistungszuschlag -> 1.156

* Belagsdaueruntergrenze -> 3 Belagsdauermittelwert -> 11.2 Belagsdauerobergrenze -> 17

Knoten 2

* Splitmerkmal für Knoten 3 -> Medizinische Einzelleistungen (MEL) aus der Gruppe LG149

* Splitbedingung für Knoten 3 -> >0

Knoten 3

* Splitmerkmal für Fallpauschale C -> Alter

* Splitbedingung für Fallpauschale C -> > 74

Fallpauschale B

* LDFP -> 2.125 TK -> 726 LK -> 1.399 BD-Zuschlag (Min) -> 279 Leistungszuschlag -> 680

* Belagsdaueruntergrenze -> 1 Belagsdauermittelwert -> 1.3 Belagsdauerobergrenze -> 2

Fallpauschale C

* LDFP -> 5.112 TK -> 3.893 LK -> 1.219 BD-Zuschlag (Min) -> 235 Leistungszuschlag -> 549

* Belagsdaueruntergrenze -> 2 Belagsdauermittelwert -> 8.3 Belagsdauerobergrenze -> 12

Fallpauschale D

* LDFP -> 3.662 TK -> 2.524 LK -> 1.138 BD-Zuschlag (Min) -> 247 Leistungszuschlag -> 500

* Belagsdaueruntergrenze -> 2 Belagsdauermittelwert -> 5.1 Belagsdauerobergrenze -> 8

MEL09.03 (Modell 2025)

Eingriffe an den peripheren Gefäßen

Knoten 1

* Splitmerkmal für Fallpauschale A -> Medizinische Einzelleistungen (MEL) aus der Gruppe LG170

* Splitbedingung für Fallpauschale A -> >0

Fallpauschale A

* Gesamtpunkte -> 9.333 Tageskomponente -> 5.425 Leistungskomponente -> 3.908 Leistungszuschlag -> 2.134

* Durchschnittliche Tageskomponente -> 512 LK (Filter-/Split-MEL) -> 3.361 LK (Nicht-Filter-MEL) -> 547

* Belagsdaueruntergrenze -> 5 Belagsdauermittelwert -> 10.6 Belagsdauerobergrenze -> 16

Knoten 2

* Splitmerkmal für Knoten 3 -> Medizinische Einzelleistungen (MEL) aus der Gruppe LG171

* Splitbedingung für Knoten 3 -> >0

Knoten 3

* Splitmerkmal für Fallpauschale C -> Alter

* Splitbedingung für Fallpauschale C -> > 74

Fallpauschale B

* Gesamtpunkte -> 3.085 Tageskomponente -> 1.419 Leistungskomponente -> 1.666 Leistungszuschlag -> 940

* Durchschnittliche Tageskomponente -> 568 LK (Filter-/Split-MEL) -> 1.633 LK (Nicht-Filter-MEL) -> 33

* Belagsdaueruntergrenze -> 2 Belagsdauermittelwert -> 2.5 Belagsdauerobergrenze -> 4

Fallpauschale C

* Gesamtpunkte -> 9.016 Tageskomponente -> 7.350 Leistungskomponente -> 1.666 Leistungszuschlag -> 792

* Durchschnittliche Tageskomponente -> 565 LK (Filter-/Split-MEL) -> 1.250 LK (Nicht-Filter-MEL) -> 416

* Belagsdaueruntergrenze -> 7 Belagsdauermittelwert -> 13 Belagsdauerobergrenze -> 20

Fallpauschale D

* Gesamtpunkte -> 7.325 Tageskomponente -> 5.634 Leistungskomponente -> 1.691 Leistungszuschlag -> 747

* Durchschnittliche Tageskomponente -> 563 LK (Filter-/Split-MEL) -> 1.186 LK (Nicht-Filter-MEL) -> 505

* Belagsdaueruntergrenze -> 5 Belagsdauermittelwert -> 10 Belagsdauerobergrenze -> 15

MEL09.04 (Modell 2024)

Isolierte Organperfusion

FP A

5.785

2<5.6>8

MEL09.04 (Modell 2025)

Isolierte Organperfusion

FP A

3.791

2<3.5>5

MEL09.04 (Modell 2024)

Isolierte Organperfusion

Fallpauschale A

* LDFP -> 5.785 TK -> 3.836 LK -> 1.949 BD-Zuschlag (Min) -> 343 Leistungszuschlag -> 757

* Belagsdaueruntergrenze -> 2 Belagsdauermittelwert -> 5.6 Belagsdauerobergrenze -> 8

MEL09.04 (Modell 2025)

Isolierte Organperfusion

Fallpauschale A

* Gesamtpunkte -> 3.791 Tageskomponente -> 2.100 Leistungskomponente -> 1.691 Leistungszuschlag -> 953

* Durchschnittliche Tageskomponente -> 600 LK (Filter-/Split-MEL) -> 1.491 LK (Nicht-Filter-MEL) -> 200

* Belagsdaueruntergrenze -> 2 Belagsdauermittelwert -> 3.5 Belagsdauerobergrenze -> 5

MEL09.05 (Modell 2024)

Implantation eines Loop-Recorders

FP A

4.304

1<3>5

MEL09.05 (Modell 2025)

Implantation eines Loop-Recorders

FP A

7.162

4<7.4>11

MEL09.05 (Modell 2024)

Implantation eines Loop-Recorders

Fallpauschale A

* LDFP -> 4.304 TK -> 1.237 LK -> 3.067 BD-Zuschlag (Min) -> 206 Leistungszuschlag -> 2.649

* Belagsdaueruntergrenze -> 1 Belagsdauermittelwert -> 3 Belagsdauerobergrenze -> 5

MEL09.05 (Modell 2025)

Implantation eines Loop-Recorders

Fallpauschale A

* Gesamtpunkte -> 7.162 Tageskomponente -> 3.567 Leistungskomponente -> 3.595 Leistungszuschlag -> 2.913

* Durchschnittliche Tageskomponente -> 482 LK (Filter-/Split-MEL) -> 3.069 LK (Nicht-Filter-MEL) -> 526

* Belagsdaueruntergrenze -> 4 Belagsdauermittelwert -> 7.4 Belagsdauerobergrenze -> 11

MEL10.01 (Modell 2024)

Implantation eines Schrittmachers

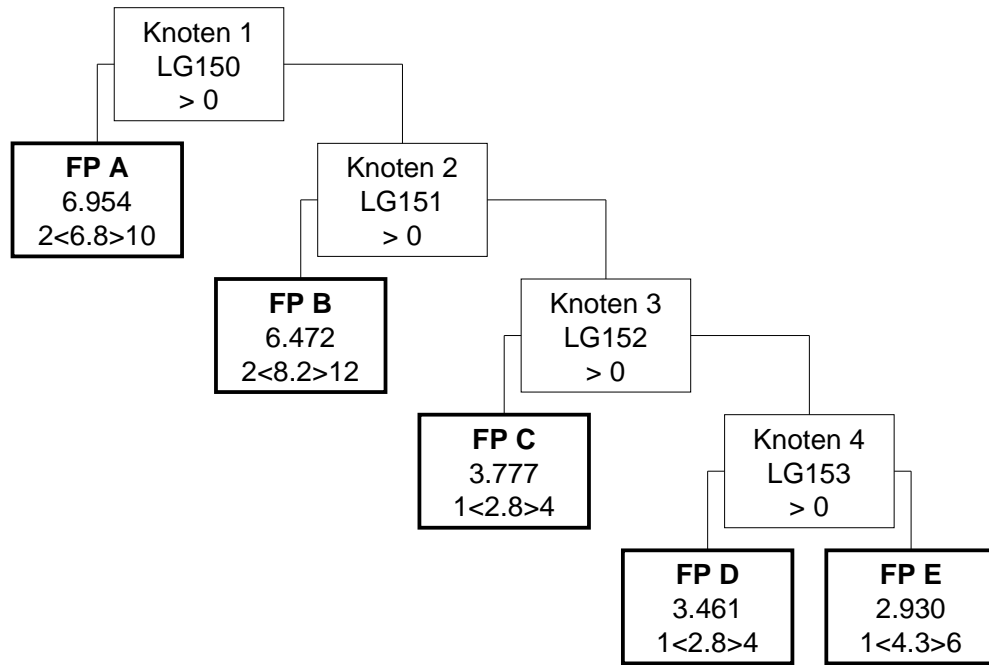

MEL10.01 (Modell 2025)

Implantation eines Schrittmachers

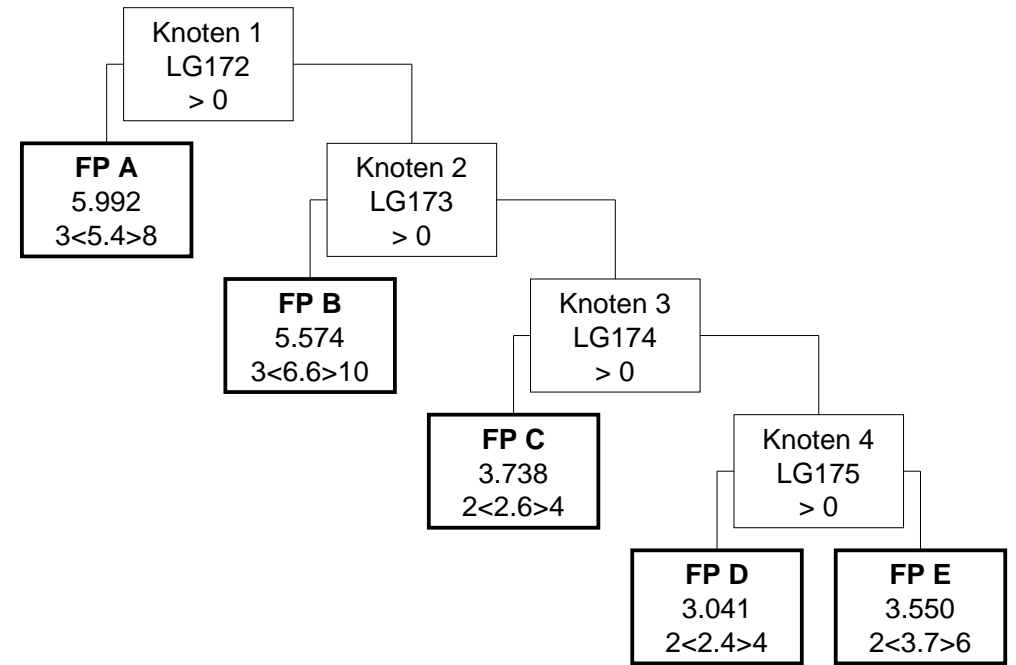

MEL10.01 (Modell 2024)

Implantation eines Schrittmachers

Knoten 1

* Splitmerkmal für Fallpauschale A -> Medizinische Einzelleistungen (MEL) aus der Gruppe LG150

* Splitbedingung für Fallpauschale A -> >0

Fallpauschale A

* LDFP -> 6.954 TK -> 2.740 LK -> 4.214 BD-Zuschlag (Min) -> 201 Leistungszuschlag -> 3.637

* Belagsdaueruntergrenze -> 2 Belagsdauermittelwert -> 6.8 Belagsdauerobergrenze -> 10

Knoten 2

* Splitmerkmal für Fallpauschale B -> Medizinische Einzelleistungen (MEL) aus der Gruppe LG151

* Splitbedingung für Fallpauschale B -> >0

Fallpauschale B

* LDFP -> 6.472 TK -> 3.391 LK -> 3.081 BD-Zuschlag (Min) -> 207 Leistungszuschlag -> 2.537

* Belagsdaueruntergrenze -> 2 Belagsdauermittelwert -> 8.2 Belagsdauerobergrenze -> 12

Knoten 3

* Splitmerkmal für Fallpauschale C -> Medizinische Einzelleistungen (MEL) aus der Gruppe LG152

* Splitbedingung für Fallpauschale C -> >0

Fallpauschale C

* LDFP -> 3.777 TK -> 1.133 LK -> 2.644 BD-Zuschlag (Min) -> 202 Leistungszuschlag -> 2.281

* Belagsdaueruntergrenze -> 1 Belagsdauermittelwert -> 2.8 Belagsdauerobergrenze -> 4

Knoten 4

* Splitmerkmal für Fallpauschale D -> Medizinische Einzelleistungen (MEL) aus der Gruppe LG153

* Splitbedingung für Fallpauschale D -> >0

Fallpauschale D

* LDFP -> 3.461 TK -> 1.173 LK -> 2.288 BD-Zuschlag (Min) -> 209 Leistungszuschlag -> 1.976

* Belagsdaueruntergrenze -> 1 Belagsdauermittelwert -> 2.8 Belagsdauerobergrenze -> 4

Fallpauschale E

* LDFP -> 2.930 TK -> 1.702 LK -> 1.228 BD-Zuschlag (Min) -> 198 Leistungszuschlag -> 703

* Belagsdaueruntergrenze -> 1 Belagsdauermittelwert -> 4.3 Belagsdauerobergrenze -> 6

MEL10.01 (Modell 2025)

Implantation eines Schrittmachers

Knoten 1

* Splitmerkmal für Fallpauschale A -> Medizinische Einzelleistungen (MEL) aus der Gruppe LG172

* Splitbedingung für Fallpauschale A -> >0

Fallpauschale A

* Gesamtpunkte -> 5.992 Tageskomponente -> 2.706 Leistungskomponente -> 3.286 Leistungszuschlag -> 2.647

* Durchschnittliche Tageskomponente -> 501 LK (Filter-/Split-MEL) -> 3.104 LK (Nicht-Filter-MEL) -> 182

* Belagsdaueruntergrenze -> 3 Belagsdauermittelwert -> 5.4 Belagsdauerobergrenze -> 8

Knoten 2

* Splitmerkmal für Fallpauschale B -> Medizinische Einzelleistungen (MEL) aus der Gruppe LG173

* Splitbedingung für Fallpauschale B -> >0

Fallpauschale B

* Gesamtpunkte -> 5.574 Tageskomponente -> 3.331 Leistungskomponente -> 2.243 Leistungszuschlag -> 1.695

* Durchschnittliche Tageskomponente -> 505 LK (Filter-/Split-MEL) -> 2.079 LK (Nicht-Filter-MEL) -> 164

* Belagsdaueruntergrenze -> 3 Belagsdauermittelwert -> 6.6 Belagsdauerobergrenze -> 10

Knoten 3

* Splitmerkmal für Fallpauschale C -> Medizinische Einzelleistungen (MEL) aus der Gruppe LG174

* Splitbedingung für Fallpauschale C -> >0

Fallpauschale C

* Gesamtpunkte -> 3.738 Tageskomponente -> 1.383 Leistungskomponente -> 2.355 Leistungszuschlag -> 2.027

* Durchschnittliche Tageskomponente -> 532 LK (Filter-/Split-MEL) -> 2.308 LK (Nicht-Filter-MEL) -> 47

* Belagsdaueruntergrenze -> 2 Belagsdauermittelwert -> 2.6 Belagsdauerobergrenze -> 4

Knoten 4

* Splitmerkmal für Fallpauschale D -> Medizinische Einzelleistungen (MEL) aus der Gruppe LG175

* Splitbedingung für Fallpauschale D -> >0

Fallpauschale D

* Gesamtpunkte -> 3.041 Tageskomponente -> 1.297 Leistungskomponente -> 1.744 Leistungszuschlag -> 1.462

* Durchschnittliche Tageskomponente -> 540 LK (Filter-/Split-MEL) -> 1.708 LK (Nicht-Filter-MEL) -> 36

* Belagsdaueruntergrenze -> 2 Belagsdauermittelwert -> 2.4 Belagsdauerobergrenze -> 4

Fallpauschale E

* Gesamtpunkte -> 3.550 Tageskomponente -> 1.786 Leistungskomponente -> 1.764 Leistungszuschlag -> 1.120

* Durchschnittliche Tageskomponente -> 483 LK (Filter-/Split-MEL) -> 1.636 LK (Nicht-Filter-MEL) -> 128

* Belagsdaueruntergrenze -> 2 Belagsdauermittelwert -> 3.7 Belagsdauerobergrenze -> 6

MEL10.02 (Modell 2024)

Implantation eines Defibrillators

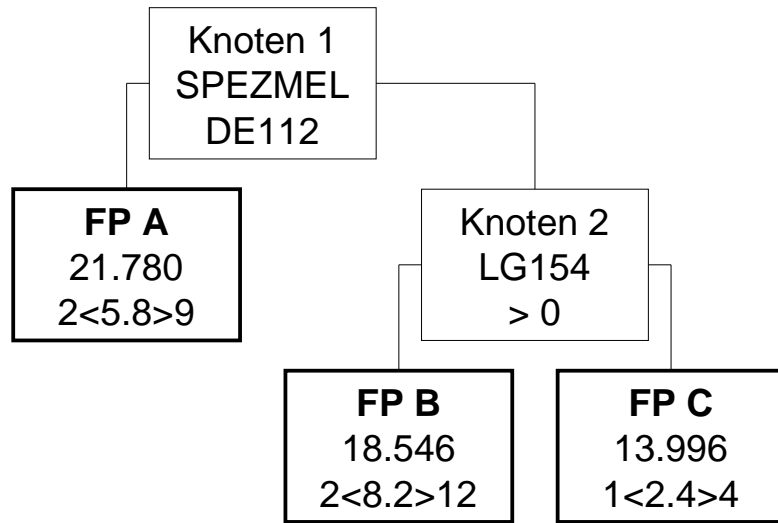

MEL10.02 (Modell 2025)

Implantation eines Defibrillators

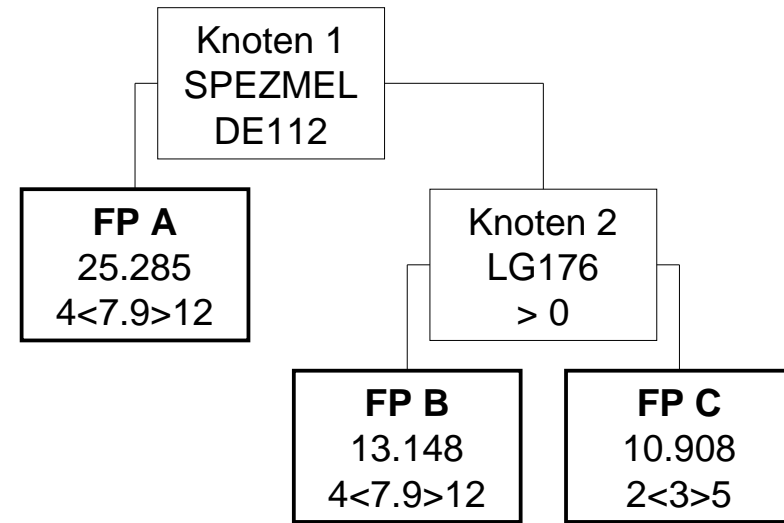

MEL10.02 (Modell 2024)

Implantation eines Defibrillators

Knoten 1

* Splitmerkmal für Fallpauschale A -> Spezielle medizinische Einzelleistung

* Splitbedingung für Fallpauschale A -> DE112 Implantation eines automatischen Kardioverter-Defibrillators, subkutane EI

Fallpauschale A

* LDFP -> 21.780 TK -> 2.513 LK -> 19.267 BD-Zuschlag (Min) -> 217 Leistungszuschlag -> 18.155

* Belagsdaueruntergrenze -> 2 Belagsdauermittelwert -> 5.8 Belagsdauerobergrenze -> 9

Knoten 2

* Splitmerkmal für Fallpauschale B -> Medizinische Einzelleistungen (MEL) aus der Gruppe LG154

* Splitbedingung für Fallpauschale B -> >0

Fallpauschale B

* LDFP -> 18.546 TK -> 3.400 LK -> 15.146 BD-Zuschlag (Min) -> 207 Leistungszuschlag -> 14.151

* Belagsdaueruntergrenze -> 2 Belagsdauermittelwert -> 8.2 Belagsdauerobergrenze -> 12

Fallpauschale C

* LDFP -> 13.996 TK -> 1.005 LK -> 12.991 BD-Zuschlag (Min) -> 209 Leistungszuschlag -> 12.276

* Belagsdaueruntergrenze -> 1 Belagsdauermittelwert -> 2.4 Belagsdauerobergrenze -> 4

MEL10.02 (Modell 2025)

Implantation eines Defibrillators

Knoten 1

* Splitmerkmal für Fallpauschale A -> Spezielle medizinische Einzelleistung

* Splitbedingung für Fallpauschale A -> DE112 Implantation eines automatischen Kardioverter-Defibrillators, subkutane EI

Fallpauschale A

* Gesamtpunkte -> 25.285 Tageskomponente -> 3.920 Leistungskomponente -> 21.365 Leistungszuschlag -> 19.785

* Durchschnittliche Tageskomponente -> 496 LK (Filter-/Split-MEL) -> 20.691 LK (Nicht-Filter-MEL) -> 674

* Belagsdaueruntergrenze -> 4 Belagsdauermittelwert -> 7.9 Belagsdauerobergrenze -> 12

Knoten 2

* Splitmerkmal für Fallpauschale B -> Medizinische Einzelleistungen (MEL) aus der Gruppe LG176

* Splitbedingung für Fallpauschale B -> >0

Fallpauschale B

* Gesamtpunkte -> 13.148 Tageskomponente -> 3.713 Leistungskomponente -> 9.435 Leistungszuschlag -> 8.579

* Durchschnittliche Tageskomponente -> 470 LK (Filter-/Split-MEL) -> 9.046 LK (Nicht-Filter-MEL) -> 389

* Belagsdaueruntergrenze -> 4 Belagsdauermittelwert -> 7.9 Belagsdauerobergrenze -> 12

Fallpauschale C

* Gesamtpunkte -> 10.908 Tageskomponente -> 1.424 Leistungskomponente -> 9.484 Leistungszuschlag -> 9.049

* Durchschnittliche Tageskomponente -> 475 LK (Filter-/Split-MEL) -> 9.427 LK (Nicht-Filter-MEL) -> 57

* Belagsdaueruntergrenze -> 2 Belagsdauermittelwert -> 3 Belagsdauerobergrenze -> 5

MEL10.03 (Modell 2024)

Implantation von Systemen zur kardialen Resynchronisation

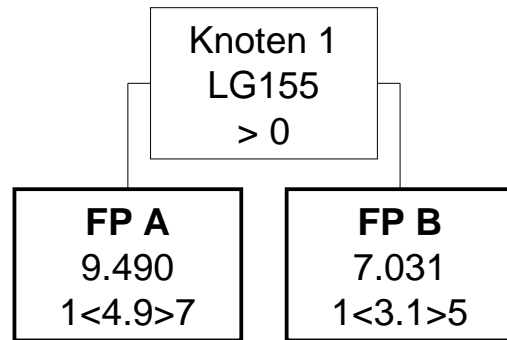

MEL10.03 (Modell 2025)

Implantation von Systemen zur kardialen Resynchronisation

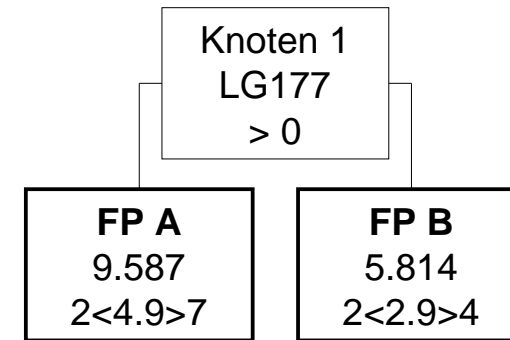

MEL10.03 (Modell 2024)

Implantation von Systemen zur kardialen Resynchronisation

Knoten 1

* Splitmerkmal für Fallpauschale A -> Medizinische Einzelleistungen (MEL) aus der Gruppe LG155

* Splitbedingung für Fallpauschale A -> >0

Fallpauschale A

* LDFP -> 9.490 TK -> 1.947 LK -> 7.543 BD-Zuschlag (Min) -> 199 Leistungszuschlag -> 6.555

* Belagsdaueruntergrenze -> 1 Belagsdauermittelwert -> 4.9 Belagsdauerobergrenze -> 7

Fallpauschale B

* LDFP -> 7.031 TK -> 1.317 LK -> 5.714 BD-Zuschlag (Min) -> 212 Leistungszuschlag -> 5.153

* Belagsdaueruntergrenze -> 1 Belagsdauermittelwert -> 3.1 Belagsdauerobergrenze -> 5

MEL10.03 (Modell 2025)

Implantation von Systemen zur kardialen Resynchronisation

Knoten 1

* Splitmerkmal für Fallpauschale A -> Medizinische Einzelleistungen (MEL) aus der Gruppe LG177

* Splitbedingung für Fallpauschale A -> >0

Fallpauschale A

* Gesamtpunkte -> 9.587 Tageskomponente -> 2.177 Leistungskomponente -> 7.410 Leistungszuschlag -> 6.413

* Durchschnittliche Tageskomponente -> 444 LK (Filter-/Split-MEL) -> 7.227 LK (Nicht-Filter-MEL) -> 183

* Belagsdaueruntergrenze -> 2 Belagsdauermittelwert -> 4.9 Belagsdauerobergrenze -> 7

Fallpauschale B

* Gesamtpunkte -> 5.814 Tageskomponente -> 1.405 Leistungskomponente -> 4.409 Leistungszuschlag -> 3.906

* Durchschnittliche Tageskomponente -> 484 LK (Filter-/Split-MEL) -> 4.339 LK (Nicht-Filter-MEL) -> 70

* Belagsdaueruntergrenze -> 2 Belagsdauermittelwert -> 2.9 Belagsdauerobergrenze -> 4

MEL10.04 (Modell 2024)

Implantation eines automatischen Kardioverters -Defibrillators mit kardialer Resynchronisationsfunktion

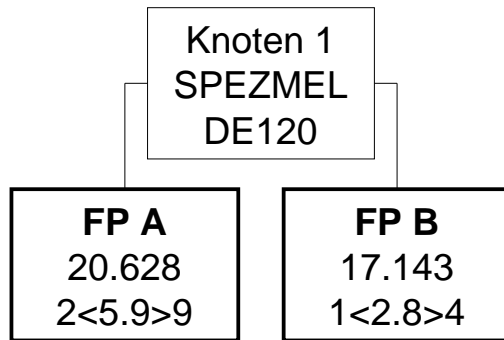

MEL10.04 (Modell 2025)

Implantation eines automatischen Kardioverters -Defibrillators mit kardialer Resynchronisationsfunktion

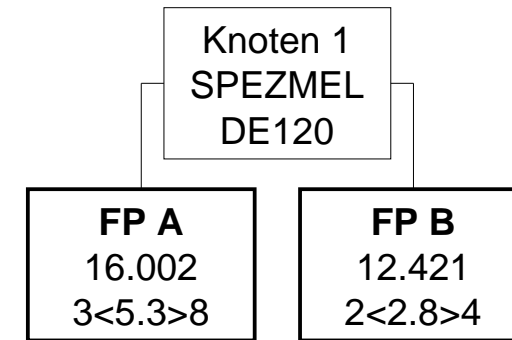

MEL10.04 (Modell 2024)

Implantation eines automatischen Kardioverters -Defibrillators mit kardialer Resynchronisationsfunktion

Knoten 1

* Splitmerkmal für Fallpauschale A -> Spezielle medizinische Einzelleistung

* Splitbedingung für Fallpauschale A -> DE120 Implantation autom. Kardioverter-Defibrillator m. kard. Resynchronisations

Fallpauschale A

* LDFP -> 20.628 TK -> 2.441 LK -> 18.187 BD-Zuschlag (Min) -> 207 Leistungszuschlag -> 17.268

* Belagsdaueruntergrenze -> 2 Belagsdauermittelwert -> 5.9 Belagsdauerobergrenze -> 9

Fallpauschale B

* LDFP -> 17.143 TK -> 1.226 LK -> 15.917 BD-Zuschlag (Min) -> 219 Leistungszuschlag -> 15.146

* Belagsdaueruntergrenze -> 1 Belagsdauermittelwert -> 2.8 Belagsdauerobergrenze -> 4

MEL10.04 (Modell 2025)

Implantation eines automatischen Kardioverters -Defibrillators mit kardialer Resynchronisationsfunktion

Knoten 1

* Splitmerkmal für Fallpauschale A -> Spezielle medizinische Einzelleistung

* Splitbedingung für Fallpauschale A -> DE120 Implantation autom. Kardioverter-Defibrillator m. kard. Resynchronisations

Fallpauschale A

* Gesamtpunkte -> 16.002 Tageskomponente -> 2.434 Leistungskomponente -> 13.568 Leistungszuschlag -> 12.509

* Durchschnittliche Tageskomponente -> 459 LK (Filter-/Split-MEL) -> 13.273 LK (Nicht-Filter-MEL) -> 295

* Belagsdaueruntergrenze -> 3 Belagsdauermittelwert -> 5.3 Belagsdauerobergrenze -> 8

Fallpauschale B

* Gesamtpunkte -> 12.421 Tageskomponente -> 1.298 Leistungskomponente -> 11.123 Leistungszuschlag -> 10.589

* Durchschnittliche Tageskomponente -> 464 LK (Filter-/Split-MEL) -> 11.019 LK (Nicht-Filter-MEL) -> 104

* Belagsdaueruntergrenze -> 2 Belagsdauermittelwert -> 2.8 Belagsdauerobergrenze -> 4

MEL10.05 (Modell 2024)

Extraktion von Schrittmachersonden

FP A

7.724

2<6>9

MEL10.05 (Modell 2025)

Extraktion von Schrittmachersonden

FP A

11.226

4<7.2>11

MEL10.05 (Modell 2024)

Extraktion von Schrittmachersonden

Fallpauschale A

* LDFP -> 7.724 TK -> 2.218 LK -> 5.506 BD-Zuschlag (Min) -> 185 Leistungszuschlag -> 4.276

* Belagsdaueruntergrenze -> 2 Belagsdauermittelwert -> 6 Belagsdauerobergrenze -> 9

MEL10.05 (Modell 2025)

Extraktion von Schrittmachersonden

Fallpauschale A

* Gesamtpunkte -> 11.226 Tageskomponente -> 3.881 Leistungskomponente -> 7.345 Leistungszuschlag -> 5.304

* Durchschnittliche Tageskomponente -> 539 LK (Filter-/Split-MEL) -> 6.770 LK (Nicht-Filter-MEL) -> 575

* Belagsdaueruntergrenze -> 4 Belagsdauermittelwert -> 7.2 Belagsdauerobergrenze -> 11

MEL11.01 (Modell 2024)

Eingriffe an Niere und Harnleiter I

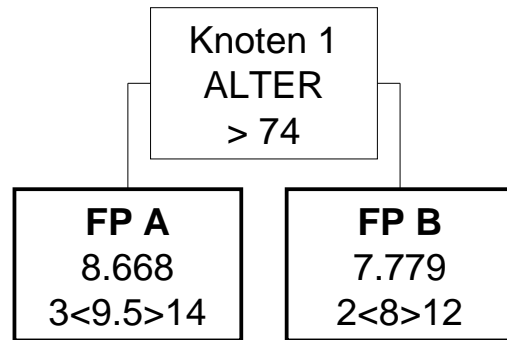

MEL11.01 (Modell 2025)

Eingriffe an Niere und Harnleiter I

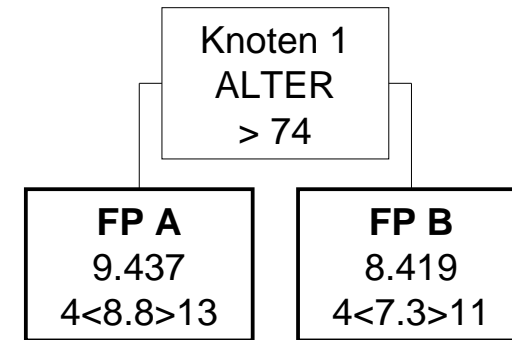

MEL11.01 (Modell 2024)

Eingriffe an Niere und Harnleiter I

Knoten 1

* Splitmerkmal für Fallpauschale A -> Alter

* Splitbedingung für Fallpauschale A -> > 74

Fallpauschale A

* LDFP -> 8.668 TK -> 5.158 LK -> 3.510 BD-Zuschlag (Min) -> 271 Leistungszuschlag -> 1.833

* Belagsdaueruntergrenze -> 3 Belagsdauermittelwert -> 9.5 Belagsdauerobergrenze -> 14

Fallpauschale B

* LDFP -> 7.779 TK -> 4.458 LK -> 3.321 BD-Zuschlag (Min) -> 279 Leistungszuschlag -> 1.790

* Belagsdaueruntergrenze -> 2 Belagsdauermittelwert -> 8 Belagsdauerobergrenze -> 12

MEL11.01 (Modell 2025)

Eingriffe an Niere und Harnleiter I

Knoten 1

* Splitmerkmal für Fallpauschale A -> Alter

* Splitbedingung für Fallpauschale A -> > 74

Fallpauschale A

* Gesamtpunkte -> 9.437 Tageskomponente -> 5.509 Leistungskomponente -> 3.928 Leistungszuschlag -> 2.127

* Durchschnittliche Tageskomponente -> 626 LK (Filter-/Split-MEL) -> 3.489 LK (Nicht-Filter-MEL) -> 439

* Belagsdaueruntergrenze -> 4 Belagsdauermittelwert -> 8.8 Belagsdauerobergrenze -> 13

Fallpauschale B

* Gesamtpunkte -> 8.419 Tageskomponente -> 4.577 Leistungskomponente -> 3.842 Leistungszuschlag -> 2.091

* Durchschnittliche Tageskomponente -> 627 LK (Filter-/Split-MEL) -> 3.424 LK (Nicht-Filter-MEL) -> 418

* Belagsdaueruntergrenze -> 4 Belagsdauermittelwert -> 7.3 Belagsdauerobergrenze -> 11

MEL11.02 (Modell 2024)

Komplexe Eingriffe an der Harnblase

FP A
17.899
6<20.6>31

MEL11.02 (Modell 2025)

Komplexe Eingriffe an der Harnblase

FP A
17.826
9<18.7>28

MEL11.02 (Modell 2024)

Komplexe Eingriffe an der Harnblase

Fallpauschale A

* LDFP -> 17.899 TK -> 11.642 LK -> 6.257 BD-Zuschlag (Min) -> 283 Leistungszuschlag -> 3.531

* Belagsdaueruntergrenze -> 6 Belagsdauermittelwert -> 20.6 Belagsdauerobergrenze -> 31

MEL11.02 (Modell 2025)

Komplexe Eingriffe an der Harnblase

Fallpauschale A

* Gesamtpunkte -> 17.826 Tageskomponente -> 11.813 Leistungskomponente -> 6.013 Leistungszuschlag -> 3.258

* Durchschnittliche Tageskomponente -> 632 LK (Filter-/Split-MEL) -> 5.305 LK (Nicht-Filter-MEL) -> 708

* Belagsdaueruntergrenze -> 9 Belagsdauermittelwert -> 18.7 Belagsdauerobergrenze -> 28

MEL11.03 (Modell 2024)

Eingriffe an Niere und Harnleiter II

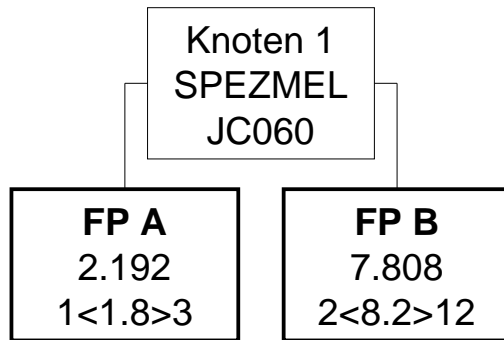

MEL11.03 (Modell 2025)

Eingriffe an Niere und Harnleiter II

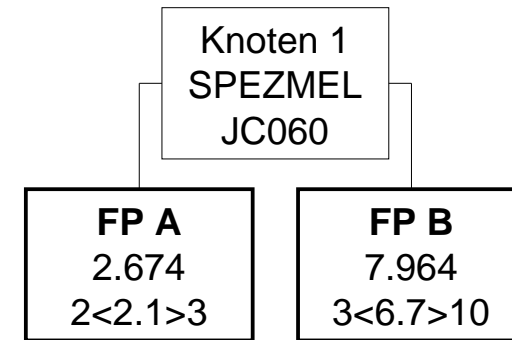

MEL11.03 (Modell 2024)

Eingriffe an Niere und Harnleiter II

Knoten 1

* Splitmerkmal für Fallpauschale A -> Spezielle medizinische Einzelleistung

* Splitbedingung für Fallpauschale A -> JC060 Unterspritzung des Ureterostiums – endoskopisch (LE=je Sitzung)

Fallpauschale A

* LDFP -> 2.192 TK -> 1.175 LK -> 1.017 BD-Zuschlag (Min) -> 326 Leistungszuschlag -> 730

* Belagsdaueruntergrenze -> 1 Belagsdauermittelwert -> 1.8 Belagsdauerobergrenze -> 3

Fallpauschale B

* LDFP -> 7.808 TK -> 5.145 LK -> 2.663 BD-Zuschlag (Min) -> 314 Leistungszuschlag -> 1.429

* Belagsdaueruntergrenze -> 2 Belagsdauermittelwert -> 8.2 Belagsdauerobergrenze -> 12

MEL11.03 (Modell 2025)

Eingriffe an Niere und Harnleiter II

Knoten 1

* Splitmerkmal für Fallpauschale A -> Spezielle medizinische Einzelleistung

* Splitbedingung für Fallpauschale A -> JC060 Unterspritzung des Ureterostiums – endoskopisch (LE=je Sitzung)

Fallpauschale A

* Gesamtpunkte -> 2.674 Tageskomponente -> 1.544 Leistungskomponente -> 1.130 Leistungszuschlag -> 807

* Durchschnittliche Tageskomponente -> 735 LK (Filter-/Split-MEL) -> 1.080 LK (Nicht-Filter-MEL) -> 50

* Belagsdaueruntergrenze -> 2 Belagsdauermittelwert -> 2.1 Belagsdauerobergrenze -> 3

Fallpauschale B

* Gesamtpunkte -> 7.964 Tageskomponente -> 4.436 Leistungskomponente -> 3.528 Leistungszuschlag -> 1.797

* Durchschnittliche Tageskomponente -> 662 LK (Filter-/Split-MEL) -> 3.021 LK (Nicht-Filter-MEL) -> 507

* Belagsdaueruntergrenze -> 3 Belagsdauermittelwert -> 6.7 Belagsdauerobergrenze -> 10

MEL11.04 (Modell 2024)

Eingriffe an Niere und Harnleiter III

FP A

6.677

2<6.8>10

MEL11.04 (Modell 2025)

Eingriffe an Niere und Harnleiter III

FP A

6.825

3<5.1>8

MEL11.04 (Modell 2024)

Eingriffe an Niere und Harnleiter III

Fallpauschale A

* LDFP -> 6.677 TK -> 3.873 LK -> 2.804 BD-Zuschlag (Min) -> 285 Leistungszuschlag -> 1.489

* Belagsdaueruntergrenze -> 2 Belagsdauermittelwert -> 6.8 Belagsdauerobergrenze -> 10

MEL11.04 (Modell 2025)

Eingriffe an Niere und Harnleiter III

Fallpauschale A

* Gesamtpunkte -> 6.825 Tageskomponente -> 3.732 Leistungskomponente -> 3.093 Leistungszuschlag -> 1.706

* Durchschnittliche Tageskomponente -> 732 LK (Filter-/Split-MEL) -> 2.943 LK (Nicht-Filter-MEL) -> 150

* Belagsdaueruntergrenze -> 3 Belagsdauermittelwert -> 5.1 Belagsdauerobergrenze -> 8

MEL11.05 (Modell 2024)

Eingriffe an Harnblase und Urethra

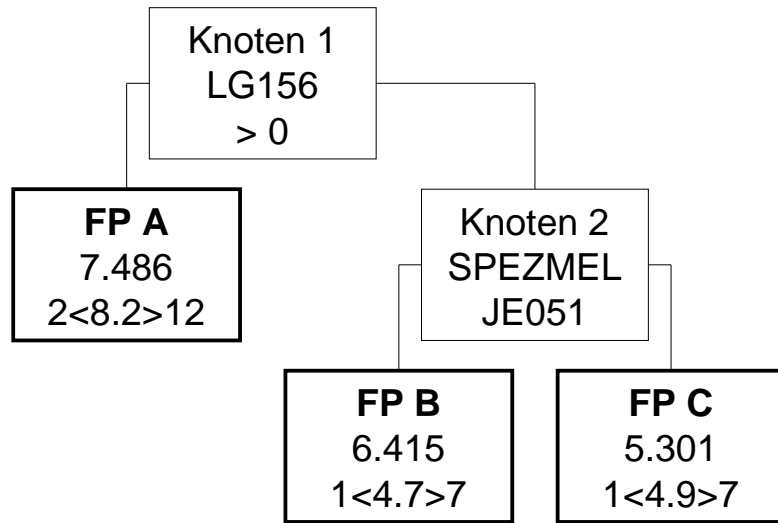

MEL11.05 (Modell 2025)

Eingriffe an Harnblase und Urethra

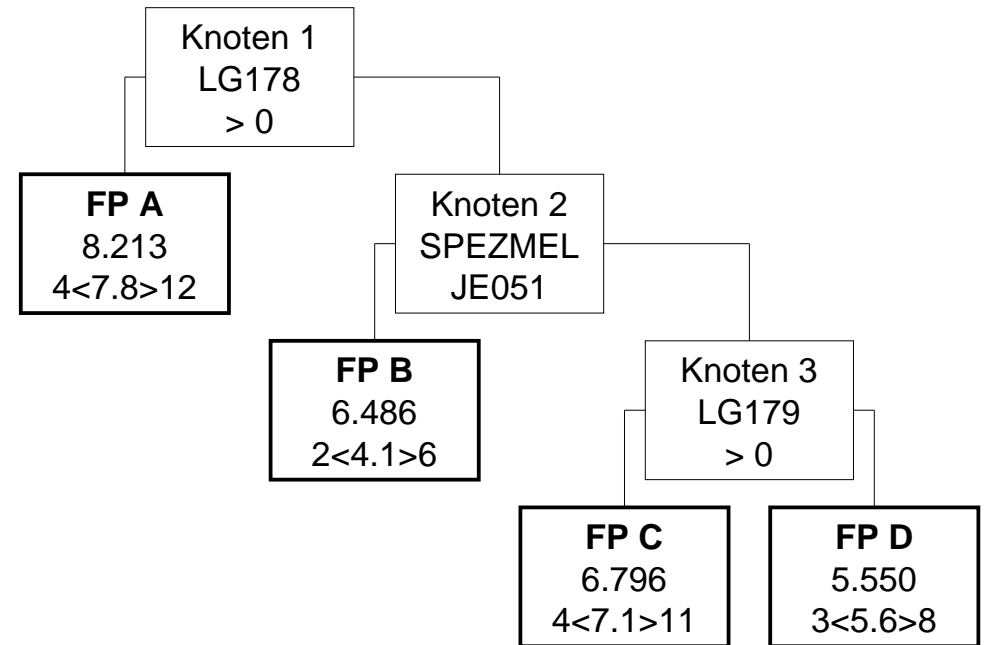

MEL11.05 (Modell 2024)

Eingriffe an Harnblase und Urethra

Knoten 1

* Splitmerkmal für Fallpauschale A -> Medizinische Einzelleistungen (MEL) aus der Gruppe LG156

* Splitbedingung für Fallpauschale A -> >0

Fallpauschale A

* LDFP -> 7.486 TK -> 4.526 LK -> 2.960 BD-Zuschlag (Min) -> 276 Leistungszuschlag -> 1.613

* Belagsdaueruntergrenze -> 2 Belagsdauermittelwert -> 8.2 Belagsdauerobergrenze -> 12

Knoten 2

* Splitmerkmal für Fallpauschale B -> Spezielle medizinische Einzelleistung

* Splitbedingung für Fallpauschale B -> JE051 Schlingensuspension der Urethra beim Mann (LE=je Sitzung)

Fallpauschale B

* LDFP -> 6.415 TK -> 2.495 LK -> 3.920 BD-Zuschlag (Min) -> 265 Leistungszuschlag -> 3.413

* Belagsdaueruntergrenze -> 1 Belagsdauermittelwert -> 4.7 Belagsdauerobergrenze -> 7

Fallpauschale C

* LDFP -> 5.301 TK -> 3.427 LK -> 1.874 BD-Zuschlag (Min) -> 350 Leistungszuschlag -> 962

* Belagsdaueruntergrenze -> 1 Belagsdauermittelwert -> 4.9 Belagsdauerobergrenze -> 7

MEL11.05 (Modell 2025)

Eingriffe an Harnblase und Urethra

Knoten 1

* Splitmerkmal für Fallpauschale A -> Medizinische Einzelleistungen (MEL) aus der Gruppe LG178

* Splitbedingung für Fallpauschale A -> >0

Fallpauschale A

* Gesamtpunkte -> 8.213 Tageskomponente -> 5.005 Leistungskomponente -> 3.208 Leistungszuschlag -> 1.719

* Durchschnittliche Tageskomponente -> 642 LK (Filter-/Split-MEL) -> 2.953 LK (Nicht-Filter-MEL) -> 255

* Belagsdaueruntergrenze -> 4 Belagsdauermittelwert -> 7.8 Belagsdauerobergrenze -> 12

Knoten 2

* Splitmerkmal für Fallpauschale B -> Spezielle medizinische Einzelleistung

* Splitbedingung für Fallpauschale B -> JE051 Schlingensuspension der Urethra beim Mann (LE=je Sitzung)

Fallpauschale B

* Gesamtpunkte -> 6.486 Tageskomponente -> 2.553 Leistungskomponente -> 3.933 Leistungszuschlag -> 3.302

* Durchschnittliche Tageskomponente -> 623 LK (Filter-/Split-MEL) -> 3.931 LK (Nicht-Filter-MEL) -> 2

* Belagsdaueruntergrenze -> 2 Belagsdauermittelwert -> 4.1 Belagsdauerobergrenze -> 6

Knoten 3

* Splitmerkmal für Fallpauschale C -> Medizinische Einzelleistungen (MEL) aus der Gruppe LG179

* Splitbedingung für Fallpauschale C -> >0

Fallpauschale C

* Gesamtpunkte -> 6.796 Tageskomponente -> 4.722 Leistungskomponente -> 2.074 Leistungszuschlag -> 1.045

* Durchschnittliche Tageskomponente -> 665 LK (Filter-/Split-MEL) -> 1.785 LK (Nicht-Filter-MEL) -> 289

* Belagsdaueruntergrenze -> 4 Belagsdauermittelwert -> 7.1 Belagsdauerobergrenze -> 11

Fallpauschale D

* Gesamtpunkte -> 5.550 Tageskomponente -> 3.738 Leistungskomponente -> 1.812 Leistungszuschlag -> 1.007

* Durchschnittliche Tageskomponente -> 668 LK (Filter-/Split-MEL) -> 1.778 LK (Nicht-Filter-MEL) -> 34

* Belagsdaueruntergrenze -> 3 Belagsdauermittelwert -> 5.6 Belagsdauerobergrenze -> 8

MEL11.06 (Modell 2024)

Funktionseingriffe an Harnblase und Urethra

FP A

10.707

2<5.9>9

MEL11.06 (Modell 2025)

Funktionseingriffe an Harnblase und Urethra

FP A

10.350

2<4.5>7

MEL11.06 (Modell 2024)

Funktionseingriffe an Harnblase und Urethra

Fallpauschale A

* LDFP -> 10.707 TK -> 3.234 LK -> 7.473 BD-Zuschlag (Min) -> 274 Leistungszuschlag -> 6.628

* Belagsdaueruntergrenze -> 2 Belagsdauermittelwert -> 5.9 Belagsdauerobergrenze -> 9

MEL11.06 (Modell 2025)

Funktionseingriffe an Harnblase und Urethra

Fallpauschale A

* Gesamtpunkte -> 10.350 Tageskomponente -> 3.006 Leistungskomponente -> 7.344 Leistungszuschlag -> 6.716

* Durchschnittliche Tageskomponente -> 668 LK (Filter-/Split-MEL) -> 7.326 LK (Nicht-Filter-MEL) -> 18

* Belagsdaueruntergrenze -> 2 Belagsdauermittelwert -> 4.5 Belagsdauerobergrenze -> 7

MEL11.07 (Modell 2024)

Transurethrale Resektion der Harnblase

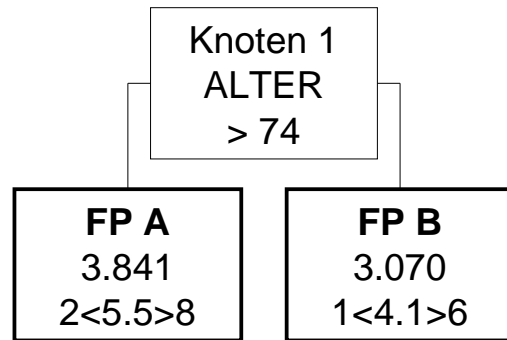

MEL11.07 (Modell 2025)

Transurethrale Resektion der Harnblase

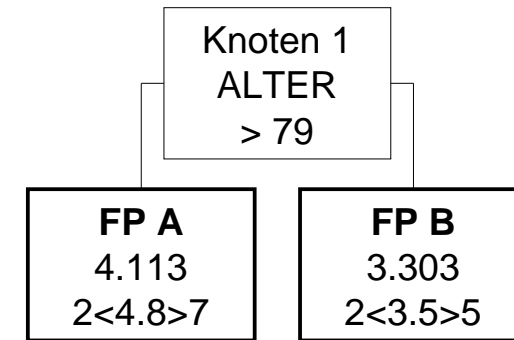

MEL11.07 (Modell 2024)

Transurethrale Resektion der Harnblase

Knoten 1

* Splitmerkmal für Fallpauschale A -> Alter

* Splitbedingung für Fallpauschale A -> > 74

Fallpauschale A

* LDFP -> 3.841 TK -> 2.988 LK -> 853 BD-Zuschlag (Min) -> 272 Leistungszuschlag -> 357

* Belagsdaueruntergrenze -> 2 Belagsdauermittelwert -> 5.5 Belagsdauerobergrenze -> 8

Fallpauschale B

* LDFP -> 3.070 TK -> 2.229 LK -> 841 BD-Zuschlag (Min) -> 272 Leistungszuschlag -> 356

* Belagsdaueruntergrenze -> 1 Belagsdauermittelwert -> 4.1 Belagsdauerobergrenze -> 6

MEL11.07 (Modell 2025)

Transurethrale Resektion der Harnblase

Knoten 1

* Splitmerkmal für Fallpauschale A -> Alter

* Splitbedingung für Fallpauschale A -> > 79

Fallpauschale A

* Gesamtpunkte -> 4.113 Tageskomponente -> 2.968 Leistungskomponente -> 1.145 Leistungszuschlag -> 583

* Durchschnittliche Tageskomponente -> 618 LK (Filter-/Split-MEL) -> 1.017 LK (Nicht-Filter-MEL) -> 128

* Belagsdaueruntergrenze -> 2 Belagsdauermittelwert -> 4.8 Belagsdauerobergrenze -> 7

Fallpauschale B

* Gesamtpunkte -> 3.303 Tageskomponente -> 2.158 Leistungskomponente -> 1.145 Leistungszuschlag -> 586

* Durchschnittliche Tageskomponente -> 617 LK (Filter-/Split-MEL) -> 1.022 LK (Nicht-Filter-MEL) -> 123

* Belagsdaueruntergrenze -> 2 Belagsdauermittelwert -> 3.5 Belagsdauerobergrenze -> 5

MEL11.08 (Modell 2024)

Einfache Eingriffe an Harnblase und Urethra

FP A

6.091

2<7.5>11

Baum im Modell 2025 nicht vorhanden

MEL11.08 (Modell 2024)

Einfache Eingriffe an Harnblase und Urethra

Fallpauschale A

* LDFP -> 6.091 TK -> 4.342 LK -> 1.749 BD-Zuschlag (Min) -> 289 Leistungszuschlag -> 805

* Belagsdaueruntergrenze -> 2 Belagsdauermittelwert -> 7.5 Belagsdauerobergrenze -> 11

Baum im Modell 2025 nicht vorhanden

MEL12.01 (Modell 2024)

Prostatektomie

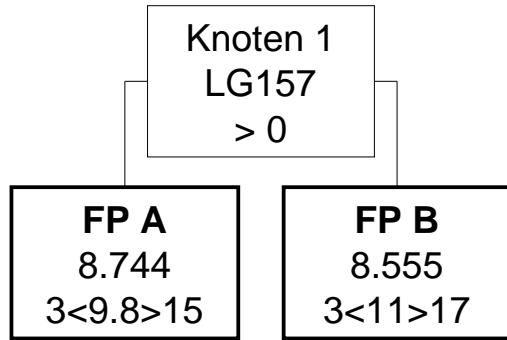

MEL12.01 (Modell 2025)

Prostatektomie

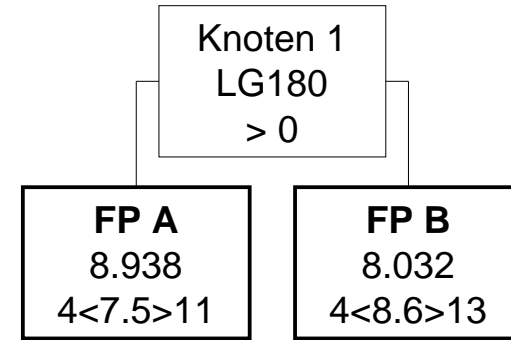

MEL12.01 (Modell 2024)

Prostatektomie

Knoten 1

* Splitmerkmal für Fallpauschale A -> Medizinische Einzelleistungen (MEL) aus der Gruppe LG157

* Splitbedingung für Fallpauschale A -> >0

Fallpauschale A

* LDFP -> 8.744 TK -> 5.089 LK -> 3.655 BD-Zuschlag (Min) -> 260 Leistungszuschlag -> 2.055

* Belagsdaueruntergrenze -> 3 Belagsdauermittelwert -> 9.8 Belagsdauerobergrenze -> 15

Fallpauschale B

* LDFP -> 8.555 TK -> 6.065 LK -> 2.490 BD-Zuschlag (Min) -> 276 Leistungszuschlag -> 1.343

* Belagsdaueruntergrenze -> 3 Belagsdauermittelwert -> 11 Belagsdauerobergrenze -> 17

MEL12.01 (Modell 2025)

Prostatektomie

Knoten 1

* Splitmerkmal für Fallpauschale A -> Medizinische Einzelleistungen (MEL) aus der Gruppe LG180

* Splitbedingung für Fallpauschale A -> >0

Fallpauschale A

* Gesamtpunkte -> 8.938 Tageskomponente -> 4.530 Leistungskomponente -> 4.408 Leistungszuschlag -> 2.297

* Durchschnittliche Tageskomponente -> 604 LK (Filter-/Split-MEL) -> 3.734 LK (Nicht-Filter-MEL) -> 674

* Belagsdaueruntergrenze -> 4 Belagsdauermittelwert -> 7.5 Belagsdauerobergrenze -> 11

Fallpauschale B

* Gesamtpunkte -> 8.032 Tageskomponente -> 5.244 Leistungskomponente -> 2.788 Leistungszuschlag -> 1.548

* Durchschnittliche Tageskomponente -> 610 LK (Filter-/Split-MEL) -> 2.508 LK (Nicht-Filter-MEL) -> 280

* Belagsdaueruntergrenze -> 4 Belagsdauermittelwert -> 8.6 Belagsdauerobergrenze -> 13

MEL12.02 (Modell 2024)

Implantation Penisprothese

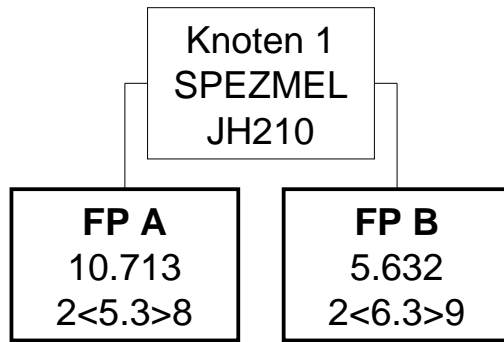

MEL12.02 (Modell 2025)

Implantation Penisprothese

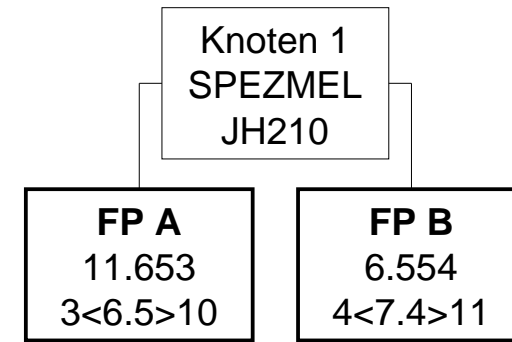

MEL12.02 (Modell 2024)

Implantation Penisprothese

Knoten 1

* Splitmerkmal für Fallpauschale A -> Spezielle medizinische Einzelleistung

* Splitbedingung für Fallpauschale A -> JH210 Implantation einer hydraulischen Penisprothese (LE=je Sitzung)

Fallpauschale A

* LDFP -> 10.713 TK -> 2.893 LK -> 7.820 BD-Zuschlag (Min) -> 273 Leistungszuschlag -> 6.696

* Belagsdaueruntergrenze -> 2 Belagsdauermittelwert -> 5.3 Belagsdauerobergrenze -> 8

Fallpauschale B

* LDFP -> 5.632 TK -> 3.058 LK -> 2.574 BD-Zuschlag (Min) -> 243 Leistungszuschlag -> 2.033

* Belagsdaueruntergrenze -> 2 Belagsdauermittelwert -> 6.3 Belagsdauerobergrenze -> 9

MEL12.02 (Modell 2025)

Implantation Penisprothese

Knoten 1

* Splitmerkmal für Fallpauschale A -> Spezielle medizinische Einzelleistung

* Splitbedingung für Fallpauschale A -> JH210 Implantation einer hydraulischen Penisprothese (LE=je Sitzung)

Fallpauschale A

* Gesamtpunkte -> 11.653 Tageskomponente -> 3.081 Leistungskomponente -> 8.572 Leistungszuschlag -> 7.837

* Durchschnittliche Tageskomponente -> 474 LK (Filter-/Split-MEL) -> 8.572 LK (Nicht-Filter-MEL) -> 0

* Belagsdaueruntergrenze -> 3 Belagsdauermittelwert -> 6.5 Belagsdauerobergrenze -> 10

Fallpauschale B

* Gesamtpunkte -> 6.554 Tageskomponente -> 3.185 Leistungskomponente -> 3.369 Leistungszuschlag -> 2.749

* Durchschnittliche Tageskomponente -> 430 LK (Filter-/Split-MEL) -> 3.369 LK (Nicht-Filter-MEL) -> 0

* Belagsdaueruntergrenze -> 4 Belagsdauermittelwert -> 7.4 Belagsdauerobergrenze -> 11

MEL12.03 (Modell 2024)

Transurethrale Resektion der Prostata

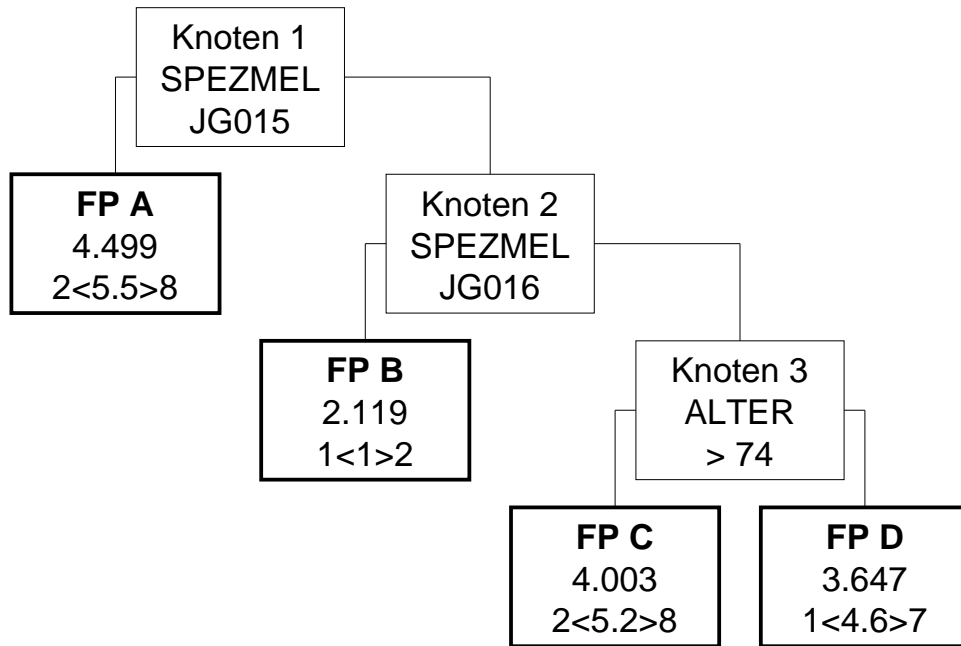

MEL12.03 (Modell 2025)

Transurethrale Resektion der Prostata

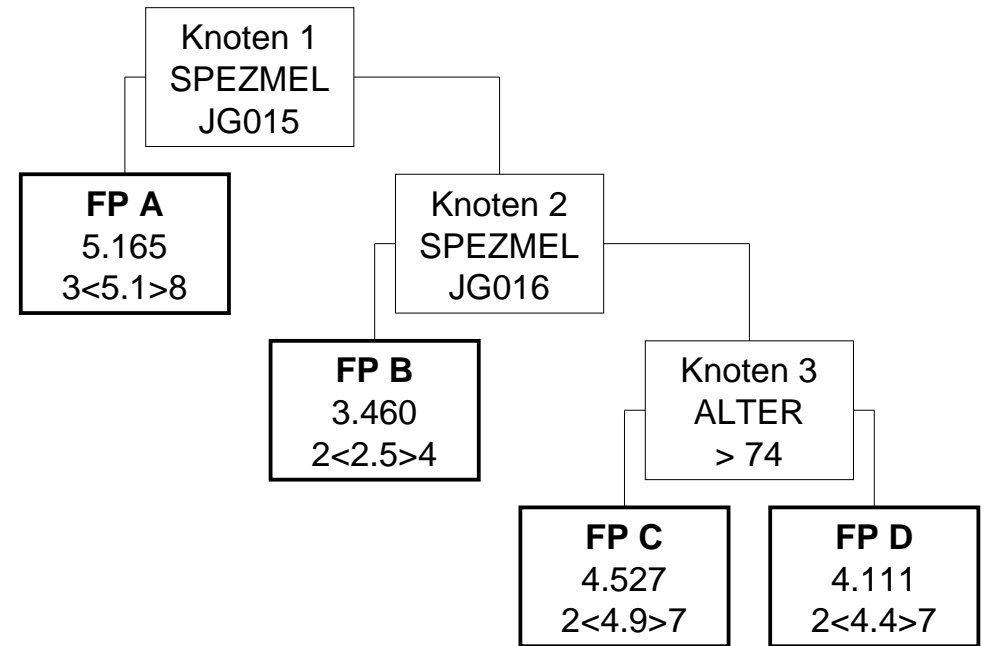

MEL12.03 (Modell 2024)

Transurethrale Resektion der Prostata

Knoten 1

* Splitmerkmal für Fallpauschale A -> Spezielle medizinische Einzelleistung

* Splitbedingung für Fallpauschale A -> JG015 Photoselektive Laservaporisation der Prostata (LE=je Sitzung)

Fallpauschale A

* LDFP -> 4.499 TK -> 2.568 LK -> 1.931 BD-Zuschlag (Min) -> 233 Leistungszuschlag -> 1.394

* Belagsdaueruntergrenze -> 2 Belagsdauermittelwert -> 5.5 Belagsdauerobergrenze -> 8

Knoten 2

* Splitmerkmal für Fallpauschale B -> Spezielle medizinische Einzelleistung

* Splitbedingung für Fallpauschale B -> JG016 Wasserdampfablation der Prostata (LE=je Sitzung)

Fallpauschale B

* LDFP -> 2.119 TK -> 467 LK -> 1.652 BD-Zuschlag (Min) -> 234 Leistungszuschlag -> 1.369

* Belagsdaueruntergrenze -> 1 Belagsdauermittelwert -> 1 Belagsdauerobergrenze -> 2

Knoten 3

* Splitmerkmal für Fallpauschale C -> Alter

* Splitbedingung für Fallpauschale C -> > 74

Fallpauschale C

* LDFP -> 4.003 TK -> 2.849 LK -> 1.154 BD-Zuschlag (Min) -> 274 Leistungszuschlag -> 531

* Belagsdaueruntergrenze -> 2 Belagsdauermittelwert -> 5.2 Belagsdauerobergrenze -> 8

Fallpauschale D

* LDFP -> 3.647 TK -> 2.517 LK -> 1.130 BD-Zuschlag (Min) -> 274 Leistungszuschlag -> 526

* Belagsdaueruntergrenze -> 1 Belagsdauermittelwert -> 4.6 Belagsdauerobergrenze -> 7

MEL12.03 (Modell 2025)

Transurethrale Resektion der Prostata

Knoten 1

* Splitmerkmal für Fallpauschale A -> Spezielle medizinische Einzelleistung

* Splitbedingung für Fallpauschale A -> JG015 Photoselektive Laservaporisation der Prostata (LE=je Sitzung)

Fallpauschale A

* Gesamtpunkte -> 5.165 Tageskomponente -> 3.314 Leistungskomponente -> 1.851 Leistungszuschlag -> 1.137

* Durchschnittliche Tageskomponente -> 650 LK (Filter-/Split-MEL) -> 1.832 LK (Nicht-Filter-MEL) -> 19

* Belagsdaueruntergrenze -> 3 Belagsdauermittelwert -> 5.1 Belagsdauerobergrenze -> 8

Knoten 2

* Splitmerkmal für Fallpauschale B -> Spezielle medizinische Einzelleistung

* Splitbedingung für Fallpauschale B -> JG016 Wasserdampfablation der Prostata (LE=je Sitzung)

Fallpauschale B

* Gesamtpunkte -> 3.460 Tageskomponente -> 1.516 Leistungskomponente -> 1.944 Leistungszuschlag -> 1.688

* Durchschnittliche Tageskomponente -> 606 LK (Filter-/Split-MEL) -> 1.925 LK (Nicht-Filter-MEL) -> 19

* Belagsdaueruntergrenze -> 2 Belagsdauermittelwert -> 2.5 Belagsdauerobergrenze -> 4

Knoten 3

* Splitmerkmal für Fallpauschale C -> Alter

* Splitbedingung für Fallpauschale C -> > 74

Fallpauschale C

* Gesamtpunkte -> 4.527 Tageskomponente -> 3.031 Leistungskomponente -> 1.496 Leistungszuschlag -> 844

* Durchschnittliche Tageskomponente -> 619 LK (Filter-/Split-MEL) -> 1.444 LK (Nicht-Filter-MEL) -> 52

* Belagsdaueruntergrenze -> 2 Belagsdauermittelwert -> 4.9 Belagsdauerobergrenze -> 7

Fallpauschale D

* Gesamtpunkte -> 4.111 Tageskomponente -> 2.640 Leistungskomponente -> 1.471 Leistungszuschlag -> 841

* Durchschnittliche Tageskomponente -> 600 LK (Filter-/Split-MEL) -> 1.444 LK (Nicht-Filter-MEL) -> 27

* Belagsdaueruntergrenze -> 2 Belagsdauermittelwert -> 4.4 Belagsdauerobergrenze -> 7

MEL12.04 (Modell 2024)

Eingriffe am äußeren männlichen Genitale

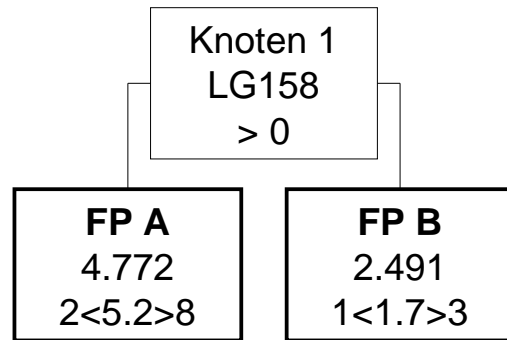

MEL12.04 (Modell 2025)

Eingriffe am äußeren männlichen Genitale

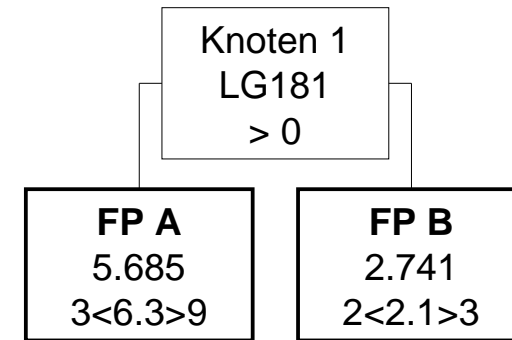

MEL12.04 (Modell 2024)

Eingriffe am äußeren männlichen Genitale

Knoten 1

* Splitmerkmal für Fallpauschale A -> Medizinische Einzelleistungen (MEL) aus der Gruppe LG158

* Splitbedingung für Fallpauschale A -> >0

Fallpauschale A

* LDFP -> 4.772 TK -> 2.978 LK -> 1.794 BD-Zuschlag (Min) -> 286 Leistungszuschlag -> 950

* Belagsdaueruntergrenze -> 2 Belagsdauermittelwert -> 5.2 Belagsdauerobergrenze -> 8

Fallpauschale B

* LDFP -> 2.491 TK -> 999 LK -> 1.492 BD-Zuschlag (Min) -> 294 Leistungszuschlag -> 775

* Belagsdaueruntergrenze -> 1 Belagsdauermittelwert -> 1.7 Belagsdauerobergrenze -> 3

MEL12.04 (Modell 2025)

Eingriffe am äußeren männlichen Genitale

Knoten 1

* Splitmerkmal für Fallpauschale A -> Medizinische Einzelleistungen (MEL) aus der Gruppe LG181

* Splitbedingung für Fallpauschale A -> >0

Fallpauschale A

* Gesamtpunkte -> 5.685 Tageskomponente -> 3.615 Leistungskomponente -> 2.070 Leistungszuschlag -> 1.201

* Durchschnittliche Tageskomponente -> 574 LK (Filter-/Split-MEL) -> 1.994 LK (Nicht-Filter-MEL) -> 76

* Belagsdaueruntergrenze -> 3 Belagsdauermittelwert -> 6.3 Belagsdauerobergrenze -> 9

Fallpauschale B

* Gesamtpunkte -> 2.741 Tageskomponente -> 1.225 Leistungskomponente -> 1.516 Leistungszuschlag -> 875

* Durchschnittliche Tageskomponente -> 583 LK (Filter-/Split-MEL) -> 1.509 LK (Nicht-Filter-MEL) -> 7

* Belagsdaueruntergrenze -> 2 Belagsdauermittelwert -> 2.1 Belagsdauerobergrenze -> 3

MEL12.05 (Modell 2024)

Einfache Eingriffe am äußeren männlichen Genitale

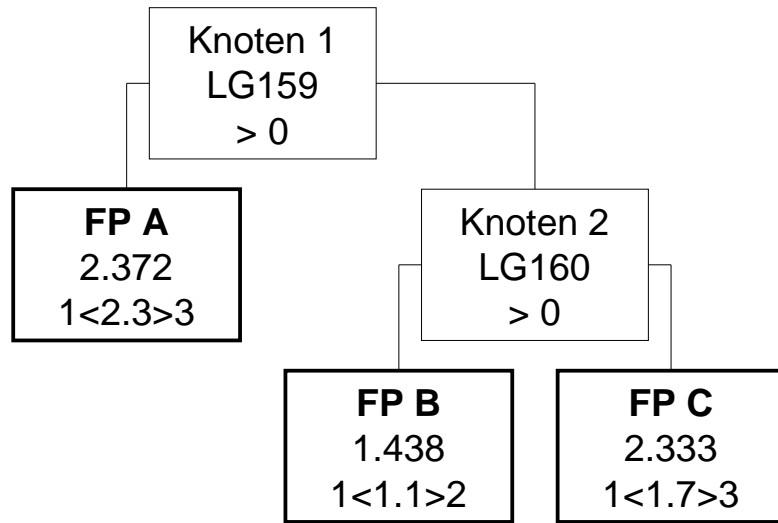

MEL12.05 (Modell 2025)

Einfache Eingriffe am äußeren männlichen Genitale

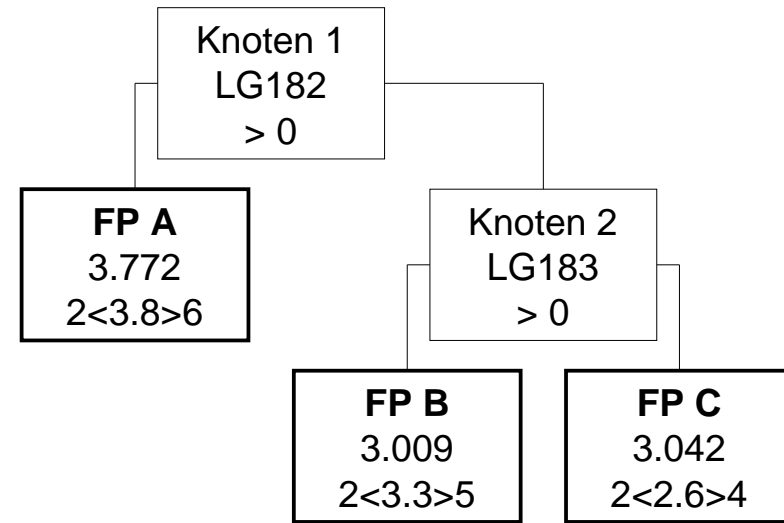

MEL12.05 (Modell 2024)

Einfache Eingriffe am äußeren männlichen Genitale

Knoten 1

* Splitmerkmal für Fallpauschale A -> Medizinische Einzelleistungen (MEL) aus der Gruppe LG159

* Splitbedingung für Fallpauschale A -> >0

Fallpauschale A

* LDFP -> 2.372 TK -> 1.370 LK -> 1.002 BD-Zuschlag (Min) -> 298 Leistungszuschlag -> 420

* Belagsdaueruntergrenze -> 1 Belagsdauermittelwert -> 2.3 Belagsdauerobergrenze -> 3

Knoten 2

* Splitmerkmal für Fallpauschale B -> Medizinische Einzelleistungen (MEL) aus der Gruppe LG160

* Splitbedingung für Fallpauschale B -> >0

Fallpauschale B

* LDFP -> 1.438 TK -> 710 LK -> 728 BD-Zuschlag (Min) -> 323 Leistungszuschlag -> 306

* Belagsdaueruntergrenze -> 1 Belagsdauermittelwert -> 1.1 Belagsdauerobergrenze -> 2

Fallpauschale C

* LDFP -> 2.333 TK -> 1.231 LK -> 1.102 BD-Zuschlag (Min) -> 362 Leistungszuschlag -> 529

* Belagsdaueruntergrenze -> 1 Belagsdauermittelwert -> 1.7 Belagsdauerobergrenze -> 3

MEL12.05 (Modell 2025)

Einfache Eingriffe am äußeren männlichen Genitale

Knoten 1

* Splitmerkmal für Fallpauschale A -> Medizinische Einzelleistungen (MEL) aus der Gruppe LG182

* Splitbedingung für Fallpauschale A -> >0

Fallpauschale A

* Gesamtpunkte -> 3.772 Tageskomponente -> 2.239 Leistungskomponente -> 1.533 Leistungszuschlag -> 793

* Durchschnittliche Tageskomponente -> 589 LK (Filter-/Split-MEL) -> 1.374 LK (Nicht-Filter-MEL) -> 159

* Belagsdaueruntergrenze -> 2 Belagsdauermittelwert -> 3.8 Belagsdauerobergrenze -> 6

Knoten 2

* Splitmerkmal für Fallpauschale B -> Medizinische Einzelleistungen (MEL) aus der Gruppe LG183

* Splitbedingung für Fallpauschale B -> >0

Fallpauschale B

* Gesamtpunkte -> 3.009 Tageskomponente -> 2.055 Leistungskomponente -> 954 Leistungszuschlag -> 504

* Durchschnittliche Tageskomponente -> 623 LK (Filter-/Split-MEL) -> 883 LK (Nicht-Filter-MEL) -> 71

* Belagsdaueruntergrenze -> 2 Belagsdauermittelwert -> 3.3 Belagsdauerobergrenze -> 5

Fallpauschale C

* Gesamtpunkte -> 3.042 Tageskomponente -> 1.760 Leistungskomponente -> 1.282 Leistungszuschlag -> 719

* Durchschnittliche Tageskomponente -> 677 LK (Filter-/Split-MEL) -> 1.257 LK (Nicht-Filter-MEL) -> 25

* Belagsdaueruntergrenze -> 2 Belagsdauermittelwert -> 2.6 Belagsdauerobergrenze -> 4

MEL13.01 (Modell 2024)

Komplexe Hysterektomien

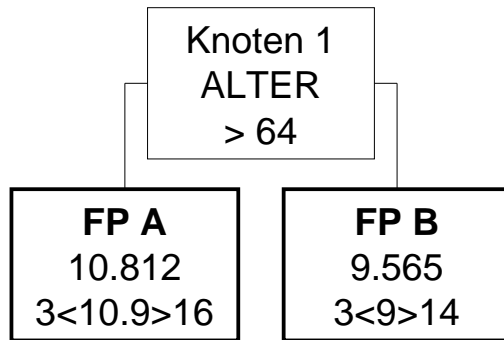

MEL13.01 (Modell 2025)

Komplexe Hysterektomien

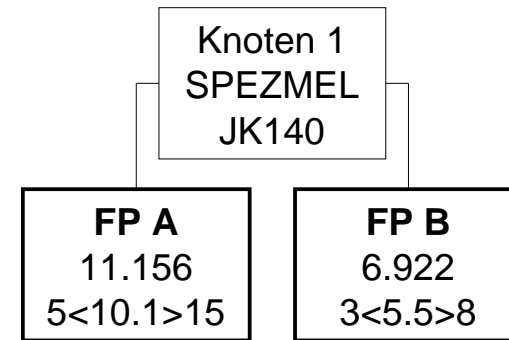

MEL13.01 (Modell 2024)

Komplexe Hysterektomien

Knoten 1

* Splitmerkmal für Fallpauschale A -> Alter

* Splitbedingung für Fallpauschale A -> > 64

Fallpauschale A

* LDFP -> 10.812 TK -> 7.148 LK -> 3.664 BD-Zuschlag (Min) -> 328 Leistungszuschlag -> 2.051

* Belagsdaueruntergrenze -> 3 Belagsdauermittelwert -> 10.9 Belagsdauerobergrenze -> 16

Fallpauschale B

* LDFP -> 9.565 TK -> 6.068 LK -> 3.497 BD-Zuschlag (Min) -> 337 Leistungszuschlag -> 1.998

* Belagsdaueruntergrenze -> 3 Belagsdauermittelwert -> 9 Belagsdauerobergrenze -> 14

MEL13.01 (Modell 2025)

Komplexe Hysterektomien

Knoten 1

* Splitmerkmal für Fallpauschale A -> Spezielle medizinische Einzelleistung

* Splitbedingung für Fallpauschale A -> JK140 Erweiterte abdominale Hysterektomie mit Entfernung der Parametrien (LE=je

Fallpauschale A

* Gesamtpunkte -> 11.156 Tageskomponente -> 7.249 Leistungskomponente -> 3.907 Leistungszuschlag -> 2.224

* Durchschnittliche Tageskomponente -> 718 LK (Filter-/Split-MEL) -> 3.731 LK (Nicht-Filter-MEL) -> 176

* Belagsdaueruntergrenze -> 5 Belagsdauermittelwert -> 10.1 Belagsdauerobergrenze -> 15

Fallpauschale B

* Gesamtpunkte -> 6.922 Tageskomponente -> 4.120 Leistungskomponente -> 2.802 Leistungszuschlag -> 1.550

* Durchschnittliche Tageskomponente -> 749 LK (Filter-/Split-MEL) -> 2.721 LK (Nicht-Filter-MEL) -> 81

* Belagsdaueruntergrenze -> 3 Belagsdauermittelwert -> 5.5 Belagsdauerobergrenze -> 8

MEL13.02 (Modell 2024)

Eingriffe am Uterus

FP A

5.747

2<5.7>9

MEL13.02 (Modell 2025)

Eingriffe am Uterus

FP A

5.717

2<4.7>7

MEL13.02 (Modell 2024)

Eingriffe am Uterus

Fallpauschale A

* LDFP -> 5.747 TK -> 4.069 LK -> 1.678 BD-Zuschlag (Min) -> 357 Leistungszuschlag -> 810

* Belagsdaueruntergrenze -> 2 Belagsdauermittelwert -> 5.7 Belagsdauerobergrenze -> 9

MEL13.02 (Modell 2025)

Eingriffe am Uterus

Fallpauschale A

* Gesamtpunkte -> 5.717 Tageskomponente -> 3.604 Leistungskomponente -> 2.113 Leistungszuschlag -> 1.229

* Durchschnittliche Tageskomponente -> 767 LK (Filter-/Split-MEL) -> 2.097 LK (Nicht-Filter-MEL) -> 16

* Belagsdaueruntergrenze -> 2 Belagsdauermittelwert -> 4.7 Belagsdauerobergrenze -> 7

MEL13.03 (Modell 2024)

Laparoskopische Eingriffe an den weiblichen Beckenorganen

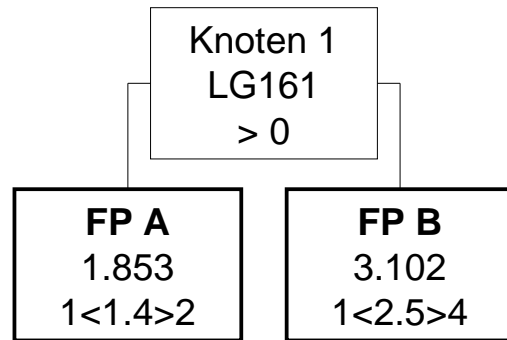

MEL13.03 (Modell 2025)

Laparoskopische Eingriffe an den weiblichen Beckenorganen

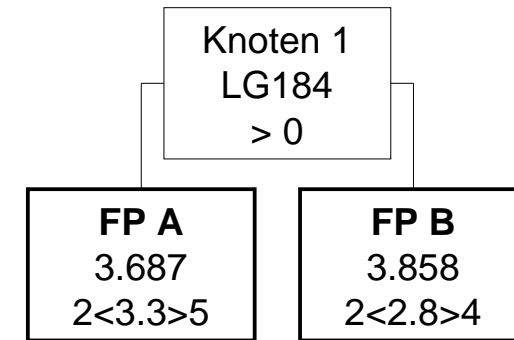

MEL13.03 (Modell 2024)

Laparoskopische Eingriffe an den weiblichen Beckenorganen

Knoten 1

* Splitmerkmal für Fallpauschale A -> Medizinische Einzelleistungen (MEL) aus der Gruppe LG161

* Splitbedingung für Fallpauschale A -> >0

Fallpauschale A

* LDFP -> 1.853 TK -> 1.027 LK -> 826 BD-Zuschlag (Min) -> 367 Leistungszuschlag -> 341

* Belagsdaueruntergrenze -> 1 Belagsdauermittelwert -> 1.4 Belagsdauerobergrenze -> 2

Fallpauschale B

* LDFP -> 3.102 TK -> 1.843 LK -> 1.259 BD-Zuschlag (Min) -> 369 Leistungszuschlag -> 601

* Belagsdaueruntergrenze -> 1 Belagsdauermittelwert -> 2.5 Belagsdauerobergrenze -> 4

MEL13.03 (Modell 2025)

Laparoskopische Eingriffe an den weiblichen Beckenorganen

Knoten 1

* Splitmerkmal für Fallpauschale A -> Medizinische Einzelleistungen (MEL) aus der Gruppe LG184

* Splitbedingung für Fallpauschale A -> >0

Fallpauschale A

* Gesamtpunkte -> 3.687 Tageskomponente -> 2.537 Leistungskomponente -> 1.150 Leistungszuschlag -> 692

* Durchschnittliche Tageskomponente -> 769 LK (Filter-/Split-MEL) -> 1.146 LK (Nicht-Filter-MEL) -> 4

* Belagsdaueruntergrenze -> 2 Belagsdauermittelwert -> 3.3 Belagsdauerobergrenze -> 5

Fallpauschale B

* Gesamtpunkte -> 3.858 Tageskomponente -> 2.144 Leistungskomponente -> 1.714 Leistungszuschlag -> 1.007

* Durchschnittliche Tageskomponente -> 766 LK (Filter-/Split-MEL) -> 1.685 LK (Nicht-Filter-MEL) -> 29

* Belagsdaueruntergrenze -> 2 Belagsdauermittelwert -> 2.8 Belagsdauerobergrenze -> 4

MEL13.04 (Modell 2024)

Eingriffe an den weiblichen Beckenorganen und Beckenboden I

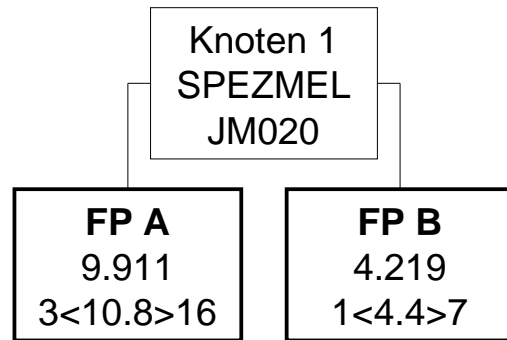

MEL13.04 (Modell 2025)

Eingriffe an den weiblichen Beckenorganen und Beckenboden I

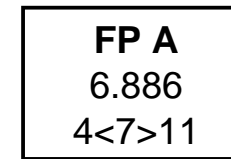

MEL13.04 (Modell 2024)

Eingriffe an den weiblichen Beckenorganen und Beckenboden I

Knoten 1

* Splitmerkmal für Fallpauschale A -> Spezielle medizinische Einzelleistung

* Splitbedingung für Fallpauschale A -> JM020 Radikale Vulvektomie (LE=je Sitzung)

Fallpauschale A

* LDFP -> 9.911 TK -> 7.170 LK -> 2.741 BD-Zuschlag (Min) -> 332 Leistungszuschlag -> 1.239

* Belagsdaueruntergrenze -> 3 Belagsdauermitelwert -> 10.8 Belagsdauerobergrenze -> 16

Fallpauschale B

* LDFP -> 4.219 TK -> 2.860 LK -> 1.359 BD-Zuschlag (Min) -> 325 Leistungszuschlag -> 641

* Belagsdaueruntergrenze -> 1 Belagsdauermitelwert -> 4.4 Belagsdauerobergrenze -> 7

MEL13.04 (Modell 2025)

Eingriffe an den weiblichen Beckenorganen und Beckenboden I

Fallpauschale A

* Gesamtpunkte -> 6.886 Tageskomponente -> 5.066 Leistungskomponente -> 1.820 Leistungszuschlag -> 975

* Durchschnittliche Tageskomponente -> 724 LK (Filter-/Split-MEL) -> 1.777 LK (Nicht-Filter-MEL) -> 43

* Belagsdaueruntergrenze -> 4 Belagsdauermitelwert -> 7 Belagsdauerobergrenze -> 11

MEL13.05 (Modell 2024)

Eingriffe an den weiblichen Beckenorganen und Beckenboden II

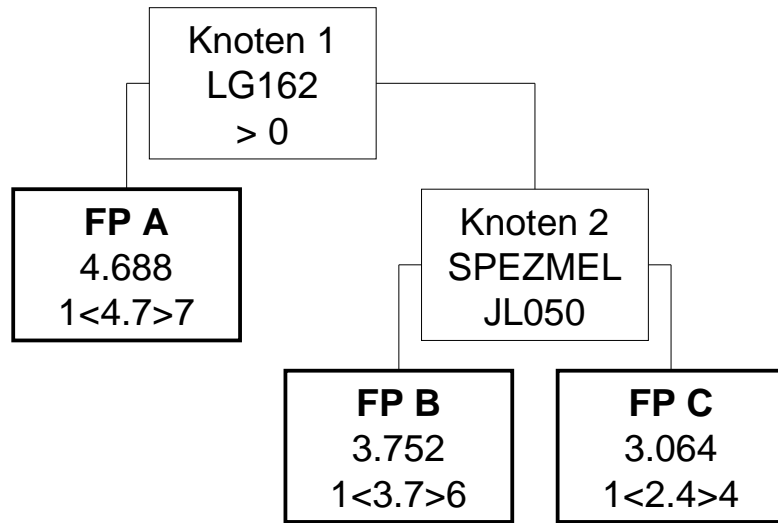

MEL13.05 (Modell 2025)

Eingriffe an den weiblichen Beckenorganen und Beckenboden II

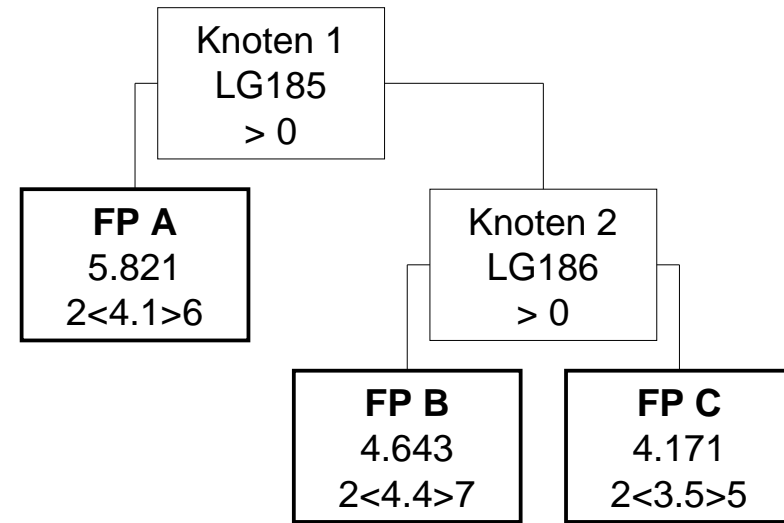

MEL13.05 (Modell 2024)

Eingriffe an den weiblichen Beckenorganen und Beckenboden II

Knoten 1

* Splitmerkmal für Fallpauschale A -> Medizinische Einzelleistungen (MEL) aus der Gruppe LG162

* Splitbedingung für Fallpauschale A -> >0

Fallpauschale A

* LDFP -> 4.688 TK -> 3.021 LK -> 1.667 BD-Zuschlag (Min) -> 321 Leistungszuschlag -> 939

* Belagsdaueruntergrenze -> 1 Belagsdauermittelwert -> 4.7 Belagsdauerobergrenze -> 7

Knoten 2

* Splitmerkmal für Fallpauschale B -> Spezielle medizinische Einzelleistung

* Splitbedingung für Fallpauschale B -> JL050 Kolporrhaphie (LE=je Sitzung)

Fallpauschale B

* LDFP -> 3.752 TK -> 2.586 LK -> 1.166 BD-Zuschlag (Min) -> 349 Leistungszuschlag -> 518

* Belagsdaueruntergrenze -> 1 Belagsdauermittelwert -> 3.7 Belagsdauerobergrenze -> 6

Fallpauschale C

* LDFP -> 3.064 TK -> 1.683 LK -> 1.381 BD-Zuschlag (Min) -> 351 Leistungszuschlag -> 887

* Belagsdaueruntergrenze -> 1 Belagsdauermittelwert -> 2.4 Belagsdauerobergrenze -> 4

MEL13.05 (Modell 2025)

Eingriffe an den weiblichen Beckenorganen und Beckenboden II

Knoten 1

* Splitmerkmal für Fallpauschale A -> Medizinische Einzelleistungen (MEL) aus der Gruppe LG185

* Splitbedingung für Fallpauschale A -> >0

Fallpauschale A

* Gesamtpunkte -> 5.821 Tageskomponente -> 2.885 Leistungskomponente -> 2.936 Leistungszuschlag -> 1.773

* Durchschnittliche Tageskomponente -> 704 LK (Filter-/Split-MEL) -> 2.845 LK (Nicht-Filter-MEL) -> 91

* Belagsdaueruntergrenze -> 2 Belagsdauermittelwert -> 4.1 Belagsdauerobergrenze -> 6

Knoten 2

* Splitmerkmal für Fallpauschale B -> Medizinische Einzelleistungen (MEL) aus der Gruppe LG186

* Splitbedingung für Fallpauschale B -> >0

Fallpauschale B

* Gesamtpunkte -> 4.643 Tageskomponente -> 3.045 Leistungskomponente -> 1.598 Leistungszuschlag -> 971

* Durchschnittliche Tageskomponente -> 692 LK (Filter-/Split-MEL) -> 1.576 LK (Nicht-Filter-MEL) -> 22

* Belagsdaueruntergrenze -> 2 Belagsdauermittelwert -> 4.4 Belagsdauerobergrenze -> 7

Fallpauschale C

* Gesamtpunkte -> 4.171 Tageskomponente -> 2.616 Leistungskomponente -> 1.555 Leistungszuschlag -> 957

* Durchschnittliche Tageskomponente -> 747 LK (Filter-/Split-MEL) -> 1.549 LK (Nicht-Filter-MEL) -> 6

* Belagsdaueruntergrenze -> 2 Belagsdauermittelwert -> 3.5 Belagsdauerobergrenze -> 5

MEL13.06 (Modell 2024)

Hysterektomien

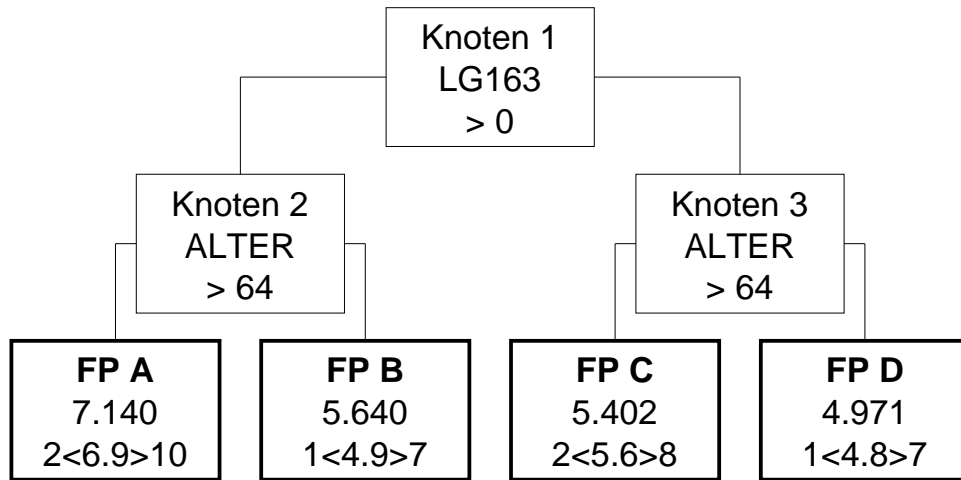

MEL13.06 (Modell 2025)

Hysterektomien

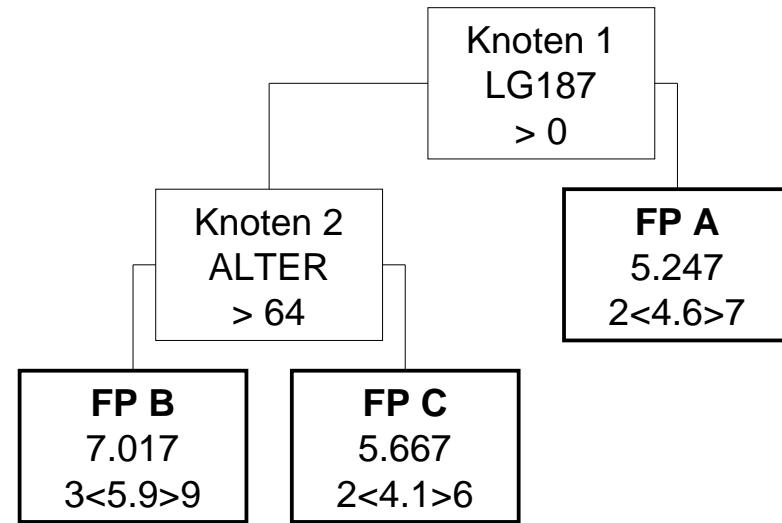

MEL13.06 (Modell 2024)

Hysterektomien

Knoten 1

* Splitmerkmal für Knoten 2 -> Medizinische Einzelleistungen (MEL) aus der Gruppe LG163

* Splitbedingung für Knoten 2 -> >0

Knoten 2

* Splitmerkmal für Fallpauschale A -> Alter

* Splitbedingung für Fallpauschale A -> > 64

Knoten 3

* Splitmerkmal für Fallpauschale C -> Alter

* Splitbedingung für Fallpauschale C -> > 64

Fallpauschale A

* LDFP -> 7.140 TK -> 4.769 LK -> 2.371 BD-Zuschlag (Min) -> 346 Leistungszuschlag -> 1.271

* Belagsdaueruntergrenze -> 2 Belagsdauermitteiwert -> 6.9 Belagsdauerobergrenze -> 10

Fallpauschale B

* LDFP -> 5.640 TK -> 3.424 LK -> 2.216 BD-Zuschlag (Min) -> 349 Leistungszuschlag -> 1.237

* Belagsdaueruntergrenze -> 1 Belagsdauermitteiwert -> 4.9 Belagsdauerobergrenze -> 7

Fallpauschale C

* LDFP -> 5.402 TK -> 3.756 LK -> 1.646 BD-Zuschlag (Min) -> 335 Leistungszuschlag -> 786

* Belagsdaueruntergrenze -> 2 Belagsdauermitteiwert -> 5.6 Belagsdauerobergrenze -> 8

Fallpauschale D

* LDFP -> 4.971 TK -> 3.341 LK -> 1.630 BD-Zuschlag (Min) -> 348 Leistungszuschlag -> 779

* Belagsdaueruntergrenze -> 1 Belagsdauermitteiwert -> 4.8 Belagsdauerobergrenze -> 7

MEL13.06 (Modell 2025)

Hysterektomien

Knoten 1

* Splitmerkmal für Knoten 2 -> Medizinische Einzelleistungen (MEL) aus der Gruppe LG187

* Splitbedingung für Knoten 2 -> >0

Knoten 2

* Splitmerkmal für Fallpauschale B -> Alter

* Splitbedingung für Fallpauschale B -> > 64

Fallpauschale A

* Gesamtpunkte -> 5.247 Tageskomponente -> 3.389 Leistungskomponente -> 1.858 Leistungszuschlag -> 1.062

* Durchschnittliche Tageskomponente -> 737 LK (Filter-/Split-MEL) -> 1.846 LK (Nicht-Filter-MEL) -> 12

* Belagsdaueruntergrenze -> 2 Belagsdauermitteiwert -> 4.6 Belagsdauerobergrenze -> 7

Fallpauschale B

* Gesamtpunkte -> 7.017 Tageskomponente -> 4.287 Leistungskomponente -> 2.730 Leistungszuschlag -> 1.525

* Durchschnittliche Tageskomponente -> 727 LK (Filter-/Split-MEL) -> 2.555 LK (Nicht-Filter-MEL) -> 175

* Belagsdaueruntergrenze -> 3 Belagsdauermitteiwert -> 5.9 Belagsdauerobergrenze -> 9

Fallpauschale C

* Gesamtpunkte -> 5.667 Tageskomponente -> 3.040 Leistungskomponente -> 2.627 Leistungszuschlag -> 1.527

* Durchschnittliche Tageskomponente -> 741 LK (Filter-/Split-MEL) -> 2.558 LK (Nicht-Filter-MEL) -> 69

* Belagsdaueruntergrenze -> 2 Belagsdauermitteiwert -> 4.1 Belagsdauerobergrenze -> 6

MEL13.07 (Modell 2024)

Einfache Eingriffe am Uterus

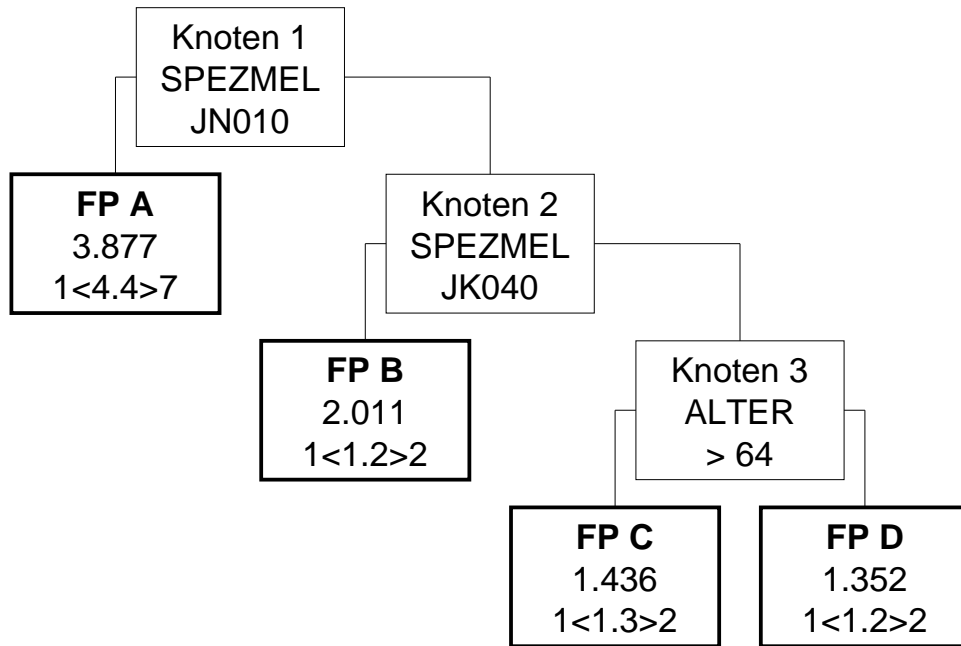

MEL13.07 (Modell 2025)

Einfache Eingriffe am Uterus

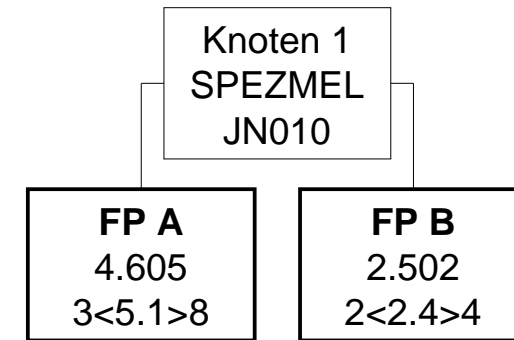

MEL13.07 (Modell 2024)

Einfache Eingriffe am Uterus

Knoten 1

* Splitmerkmal für Fallpauschale A -> Spezielle medizinische Einzelleistung

* Splitbedingung für Fallpauschale A -> JN010 Cerclage (LE=je Sitzung)

Fallpauschale A

* LDFP -> 3.877 TK -> 3.264 LK -> 613 BD-Zuschlag (Min) -> 371 Leistungszuschlag -> 250

* Belagsdaueruntergrenze -> 1 Belagsdauermittelwert -> 4.4 Belagsdauerobergrenze -> 7

Knoten 2

* Splitmerkmal für Fallpauschale B -> Spezielle medizinische Einzelleistung

* Splitbedingung für Fallpauschale B -> JK040 Ablation des Endometriums (nicht hysteroskopisch) (LE=je Sitzung)

Fallpauschale B

* LDFP -> 2.011 TK -> 837 LK -> 1.174 BD-Zuschlag (Min) -> 349 Leistungszuschlag -> 792

* Belagsdaueruntergrenze -> 1 Belagsdauermittelwert -> 1.2 Belagsdauerobergrenze -> 2

Knoten 3

* Splitmerkmal für Fallpauschale C -> Alter

* Splitbedingung für Fallpauschale C -> > 64

Fallpauschale C

* LDFP -> 1.436 TK -> 923 LK -> 513 BD-Zuschlag (Min) -> 355 Leistungszuschlag -> 185

* Belagsdaueruntergrenze -> 1 Belagsdauermittelwert -> 1.3 Belagsdauerobergrenze -> 2

Fallpauschale D

* LDFP -> 1.352 TK -> 850 LK -> 502 BD-Zuschlag (Min) -> 354 Leistungszuschlag -> 185

* Belagsdaueruntergrenze -> 1 Belagsdauermittelwert -> 1.2 Belagsdauerobergrenze -> 2

MEL13.07 (Modell 2025)

Einfache Eingriffe am Uterus

Knoten 1

* Splitmerkmal für Fallpauschale A -> Spezielle medizinische Einzelleistung

* Splitbedingung für Fallpauschale A -> JN010 Cerclage (LE=je Sitzung)

Fallpauschale A

* Gesamtpunkte -> 4.605 Tageskomponente -> 3.765 Leistungskomponente -> 840 Leistungszuschlag -> 476

* Durchschnittliche Tageskomponente -> 738 LK (Filter-/Split-MEL) -> 834 LK (Nicht-Filter-MEL) -> 6

* Belagsdaueruntergrenze -> 3 Belagsdauermittelwert -> 5.1 Belagsdauerobergrenze -> 8

Fallpauschale B

* Gesamtpunkte -> 2.502 Tageskomponente -> 1.807 Leistungskomponente -> 695 Leistungszuschlag -> 372

* Durchschnittliche Tageskomponente -> 753 LK (Filter-/Split-MEL) -> 668 LK (Nicht-Filter-MEL) -> 27

* Belagsdaueruntergrenze -> 2 Belagsdauermittelwert -> 2.4 Belagsdauerobergrenze -> 4

MEL13.09 (Modell 2024)

Entbindung

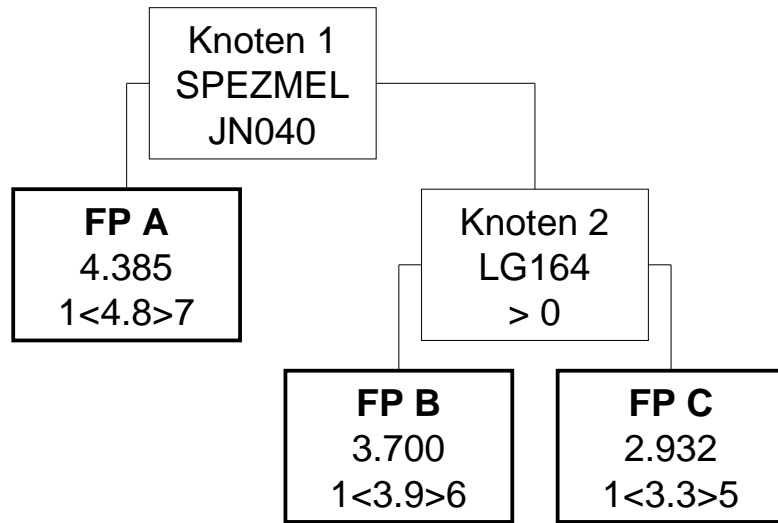

MEL13.09 (Modell 2025)

Entbindung

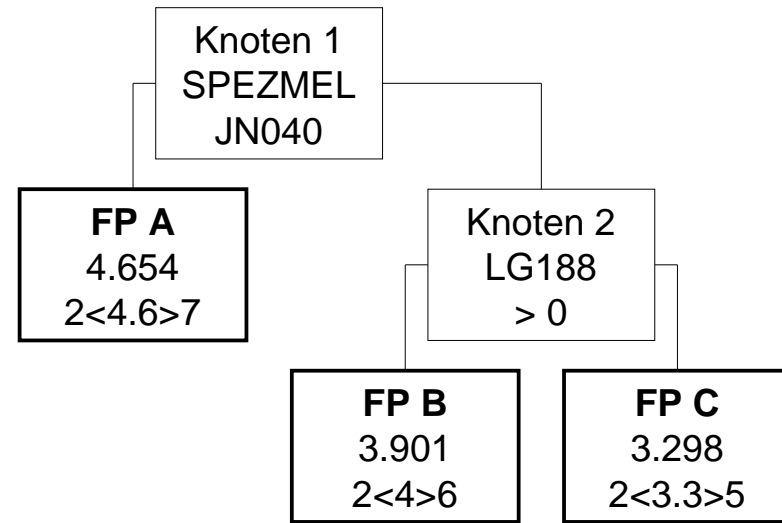

MEL13.09 (Modell 2024)

Entbindung

Knoten 1

* Splitmerkmal für Fallpauschale A -> Spezielle medizinische Einzelleistung

* Splitbedingung für Fallpauschale A -> JN040 Entbindung durch Sectio Cäsarea (LE=je Sitzung)

Fallpauschale A

* LDFP -> 4.385 TK -> 3.383 LK -> 1.002 BD-Zuschlag (Min) -> 352 Leistungszuschlag -> 446

* Belagsdaueruntergrenze -> 1 Belagsdauermittelwert -> 4.8 Belagsdauerobergrenze -> 7

Knoten 2

* Splitmerkmal für Fallpauschale B -> Medizinische Einzelleistungen (MEL) aus der Gruppe LG164

* Splitbedingung für Fallpauschale B -> >0

Fallpauschale B

* LDFP -> 3.700 TK -> 2.589 LK -> 1.111 BD-Zuschlag (Min) -> 332 Leistungszuschlag -> 486

* Belagsdaueruntergrenze -> 1 Belagsdauermittelwert -> 3.9 Belagsdauerobergrenze -> 6

Fallpauschale C

* LDFP -> 2.932 TK -> 2.264 LK -> 668 BD-Zuschlag (Min) -> 343 Leistungszuschlag -> 319

* Belagsdaueruntergrenze -> 1 Belagsdauermittelwert -> 3.3 Belagsdauerobergrenze -> 5

MEL13.09 (Modell 2025)

Entbindung

Knoten 1

* Splitmerkmal für Fallpauschale A -> Spezielle medizinische Einzelleistung

* Splitbedingung für Fallpauschale A -> JN040 Entbindung durch Sectio Cäsarea (LE=je Sitzung)

Fallpauschale A

* Gesamtpunkte -> 4.654 Tageskomponente -> 3.413 Leistungskomponente -> 1.241 Leistungszuschlag -> 704

* Durchschnittliche Tageskomponente -> 742 LK (Filter-/Split-MEL) -> 1.237 LK (Nicht-Filter-MEL) -> 4

* Belagsdaueruntergrenze -> 2 Belagsdauermittelwert -> 4.6 Belagsdauerobergrenze -> 7

Knoten 2

* Splitmerkmal für Fallpauschale B -> Medizinische Einzelleistungen (MEL) aus der Gruppe LG188

* Splitbedingung für Fallpauschale B -> >0

Fallpauschale B

* Gesamtpunkte -> 3.901 Tageskomponente -> 2.910 Leistungskomponente -> 991 Leistungszuschlag -> 364

* Durchschnittliche Tageskomponente -> 728 LK (Filter-/Split-MEL) -> 988 LK (Nicht-Filter-MEL) -> 3

* Belagsdaueruntergrenze -> 2 Belagsdauermittelwert -> 4 Belagsdauerobergrenze -> 6

Fallpauschale C

* Gesamtpunkte -> 3.298 Tageskomponente -> 2.502 Leistungskomponente -> 796 Leistungszuschlag -> 244

* Durchschnittliche Tageskomponente -> 758 LK (Filter-/Split-MEL) -> 794 LK (Nicht-Filter-MEL) -> 2

* Belagsdaueruntergrenze -> 2 Belagsdauermittelwert -> 3.3 Belagsdauerobergrenze -> 5

MEL13.10 (Modell 2024)

Eingriffe an den Adnexen

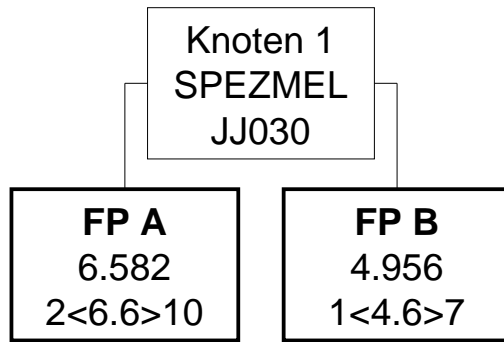

MEL13.10 (Modell 2025)

Eingriffe an den Adnexen

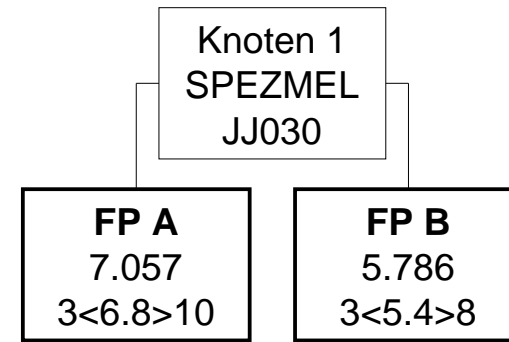

MEL13.10 (Modell 2024)

Eingriffe an den Adnexen

Knoten 1

* Splitmerkmal für Fallpauschale A -> Spezielle medizinische Einzelleistung

* Splitbedingung für Fallpauschale A -> JJ030 Entfernung der Adnexen – offen, abdominal (LE=je Sitzung)

Fallpauschale A

* LDFP -> 6.582 TK -> 4.692 LK -> 1.890 BD-Zuschlag (Min) -> 355 Leistungszuschlag -> 929

* Belagsdaueruntergrenze -> 2 Belagsdauermittelwert -> 6.6 Belagsdauerobergrenze -> 10

Fallpauschale B

* LDFP -> 4.956 TK -> 3.211 LK -> 1.745 BD-Zuschlag (Min) -> 349 Leistungszuschlag -> 827

* Belagsdaueruntergrenze -> 1 Belagsdauermittelwert -> 4.6 Belagsdauerobergrenze -> 7

MEL13.10 (Modell 2025)

Eingriffe an den Adnexen

Knoten 1

* Splitmerkmal für Fallpauschale A -> Spezielle medizinische Einzelleistung

* Splitbedingung für Fallpauschale A -> JJ030 Entfernung der Adnexen – offen, abdominal (LE=je Sitzung)

Fallpauschale A

* Gesamtpunkte -> 7.057 Tageskomponente -> 4.731 Leistungskomponente -> 2.326 Leistungszuschlag -> 1.326

* Durchschnittliche Tageskomponente -> 696 LK (Filter-/Split-MEL) -> 2.232 LK (Nicht-Filter-MEL) -> 94

* Belagsdaueruntergrenze -> 3 Belagsdauermittelwert -> 6.8 Belagsdauerobergrenze -> 10

Fallpauschale B

* Gesamtpunkte -> 5.786 Tageskomponente -> 3.872 Leistungskomponente -> 1.914 Leistungszuschlag -> 1.103

* Durchschnittliche Tageskomponente -> 717 LK (Filter-/Split-MEL) -> 1.864 LK (Nicht-Filter-MEL) -> 50

* Belagsdaueruntergrenze -> 3 Belagsdauermittelwert -> 5.4 Belagsdauerobergrenze -> 8

MEL13.13 (Modell 2024)

Fetoskopische Eingriffe

FP A

4.201

1<3.1>5

MEL13.13 (Modell 2025)

Fetoskopische Eingriffe

FP A

5.481

2<2.7>4

MEL13.13 (Modell 2024)

Fetoskopische Eingriffe

Fallpauschale A

* LDFP -> 4.201 TK -> 1.542 LK -> 2.659 BD-Zuschlag (Min) -> 249 Leistungszuschlag -> 1.777

* Belagsdaueruntergrenze -> 1 Belagsdauermittelwert -> 3.1 Belagsdauerobergrenze -> 5

MEL13.13 (Modell 2025)

Fetoskopische Eingriffe

Fallpauschale A

* Gesamtpunkte -> 5.481 Tageskomponente -> 1.839 Leistungskomponente -> 3.642 Leistungszuschlag -> 2.210

* Durchschnittliche Tageskomponente -> 681 LK (Filter-/Split-MEL) -> 3.090 LK (Nicht-Filter-MEL) -> 552

* Belagsdaueruntergrenze -> 2 Belagsdauermittelwert -> 2.7 Belagsdauerobergrenze -> 4

MEL14.01 (Modell 2024)

Komplexe Eingriffe an Schulter, Oberarm und Ellbogen

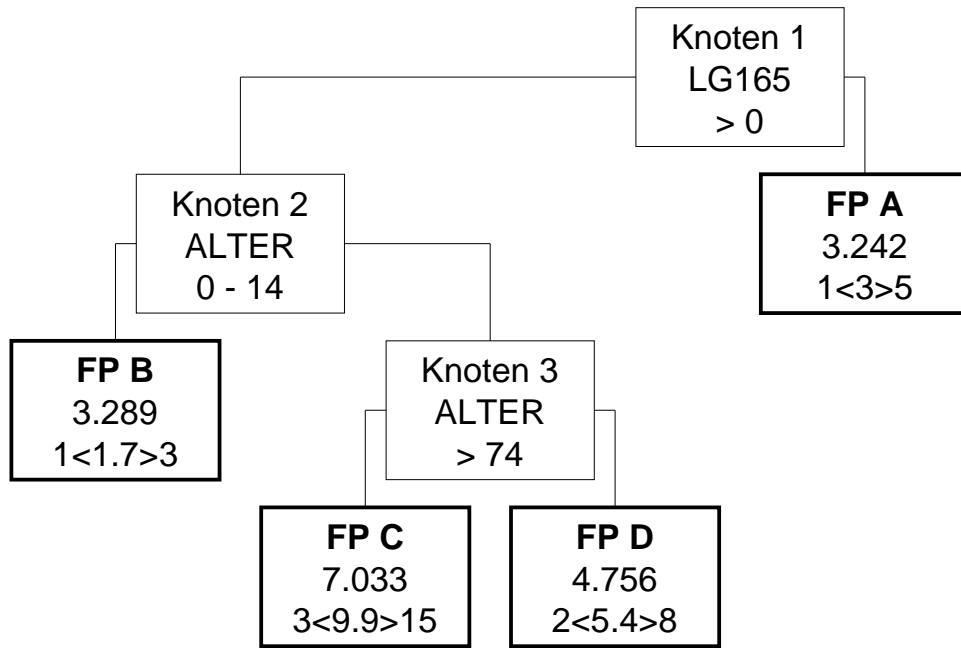

MEL14.01 (Modell 2025)

Osteosynthesen und Osteotomien an Schulter, Oberarm und Ellbogen

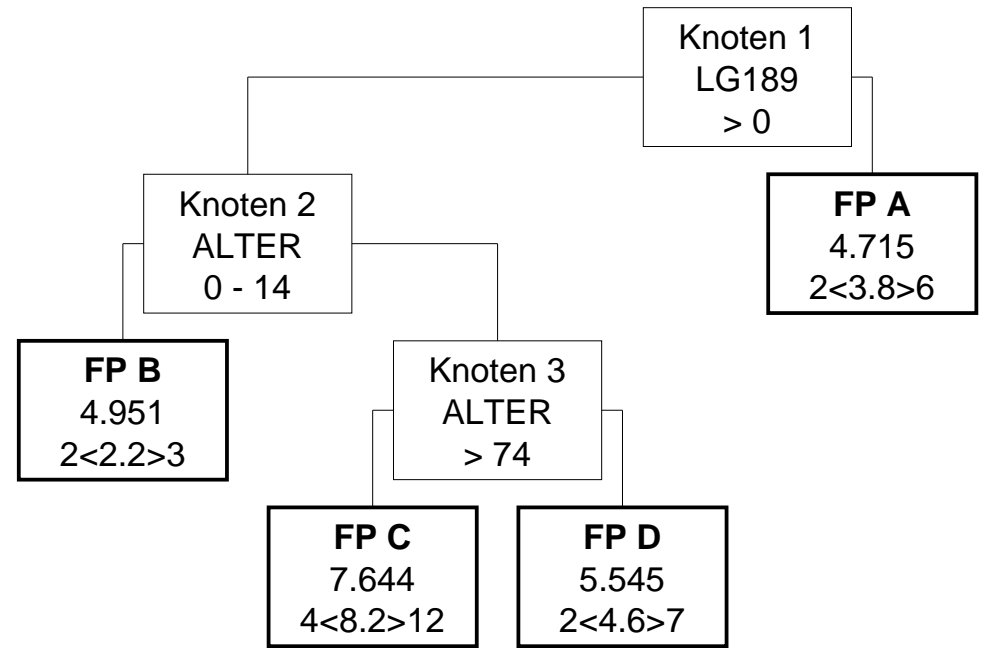

MEL14.01 (Modell 2024)

Komplexe Eingriffe an Schulter, Oberarm und Ellbogen

Knoten 1

* Splitmerkmal für Knoten 2 -> Medizinische Einzelleistungen (MEL) aus der Gruppe LG165

* Splitbedingung für Knoten 2 -> >0

Knoten 2

* Splitmerkmal für Fallpauschale B -> Alter

* Splitbedingung für Fallpauschale B -> 0 - 14

Fallpauschale A

* LDFP -> 3.242 TK -> 1.316 LK -> 1.926 BD-Zuschlag (Min) -> 219 Leistungszuschlag -> 1.047

* Belagsdaueruntergrenze -> 1 Belagsdauermittelwert -> 3 Belagsdauerobergrenze -> 5

Fallpauschale B

* LDFP -> 3.289 TK -> 1.187 LK -> 2.102 BD-Zuschlag (Min) -> 349 Leistungszuschlag -> 1.204

* Belagsdaueruntergrenze -> 1 Belagsdauermittelwert -> 1.7 Belagsdauerobergrenze -> 3

Knoten 3

* Splitmerkmal für Fallpauschale C -> Alter

* Splitbedingung für Fallpauschale C -> > 74

Fallpauschale C

* LDFP -> 7.033 TK -> 4.557 LK -> 2.476 BD-Zuschlag (Min) -> 230 Leistungszuschlag -> 1.393

* Belagsdaueruntergrenze -> 3 Belagsdauermittelwert -> 9.9 Belagsdauerobergrenze -> 15

Fallpauschale D

* LDFP -> 4.756 TK -> 2.383 LK -> 2.373 BD-Zuschlag (Min) -> 221 Leistungszuschlag -> 1.341

* Belagsdaueruntergrenze -> 2 Belagsdauermittelwert -> 5.4 Belagsdauerobergrenze -> 8

MEL14.01 (Modell 2025)

Osteosynthesen und Osteotomien an Schulter, Oberarm und Ellbogen

Knoten 1

* Splitmerkmal für Knoten 2 -> Medizinische Einzelleistungen (MEL) aus der Gruppe LG189

* Splitbedingung für Knoten 2 -> >0

Knoten 2

* Splitmerkmal für Fallpauschale B -> Alter

* Splitbedingung für Fallpauschale B -> 0 - 14

Fallpauschale A

* Gesamtpunkte -> 4.715 Tageskomponente -> 1.983 Leistungskomponente -> 2.732 Leistungszuschlag -> 1.741

* Durchschnittliche Tageskomponente -> 522 LK (Filter-/Split-MEL) -> 2.631 LK (Nicht-Filter-MEL) -> 101

* Belagsdaueruntergrenze -> 2 Belagsdauermittelwert -> 3.8 Belagsdauerobergrenze -> 6

Fallpauschale B

* Gesamtpunkte -> 4.951 Tageskomponente -> 1.931 Leistungskomponente -> 3.020 Leistungszuschlag -> 2.057

* Durchschnittliche Tageskomponente -> 878 LK (Filter-/Split-MEL) -> 2.993 LK (Nicht-Filter-MEL) -> 27

* Belagsdaueruntergrenze -> 2 Belagsdauermittelwert -> 2.2 Belagsdauerobergrenze -> 3

Knoten 3

* Splitmerkmal für Fallpauschale C -> Alter

* Splitbedingung für Fallpauschale C -> > 74

Fallpauschale C

* Gesamtpunkte -> 7.644 Tageskomponente -> 4.332 Leistungskomponente -> 3.312 Leistungszuschlag -> 2.174

* Durchschnittliche Tageskomponente -> 528 LK (Filter-/Split-MEL) -> 3.170 LK (Nicht-Filter-MEL) -> 142

* Belagsdaueruntergrenze -> 4 Belagsdauermittelwert -> 8.2 Belagsdauerobergrenze -> 12

Fallpauschale D

* Gesamtpunkte -> 5.545 Tageskomponente -> 2.336 Leistungskomponente -> 3.209 Leistungszuschlag -> 2.127

* Durchschnittliche Tageskomponente -> 508 LK (Filter-/Split-MEL) -> 3.101 LK (Nicht-Filter-MEL) -> 108

* Belagsdaueruntergrenze -> 2 Belagsdauermittelwert -> 4.6 Belagsdauerobergrenze -> 7

MEL14.02 (Modell 2024)

Eingriffe an Schulter, Oberarm und Ellbogen

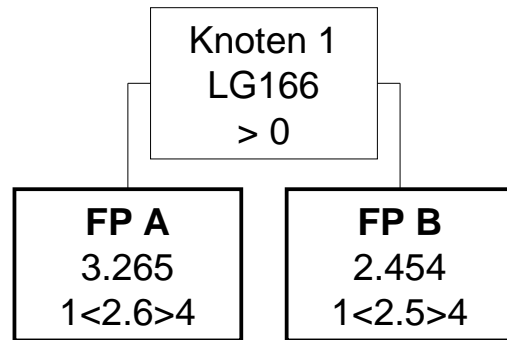

MEL14.02 (Modell 2025)

Eingriffe an Schulter, Oberarm und Ellbogen

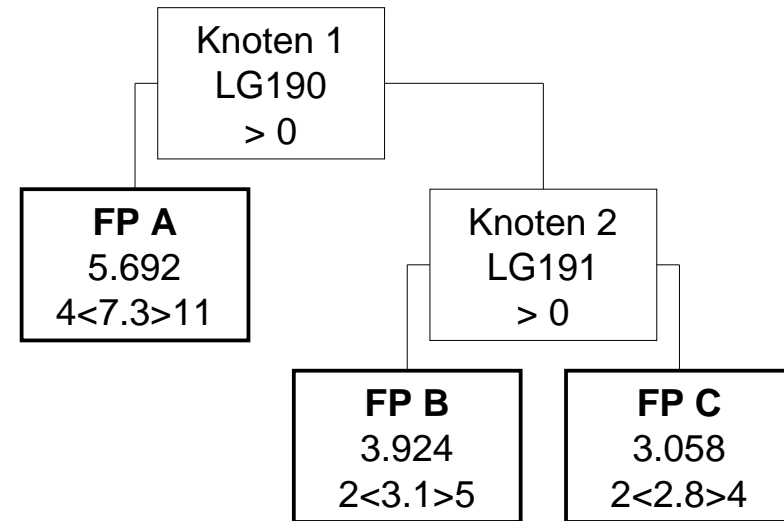

MEL14.02 (Modell 2024)

Eingriffe an Schulter, Oberarm und Ellbogen

Knoten 1

* Splitmerkmal für Fallpauschale A -> Medizinische Einzelleistungen (MEL) aus der Gruppe LG166

* Splitbedingung für Fallpauschale A -> >0

Fallpauschale A

* LDFP -> 3.265 TK -> 1.150 LK -> 2.115 BD-Zuschlag (Min) -> 221 Leistungszuschlag -> 1.150

* Belagsdaueruntergrenze -> 1 Belagsdauermittelwert -> 2.6 Belagsdauerobergrenze -> 4

Fallpauschale B

* LDFP -> 2.454 TK -> 1.145 LK -> 1.309 BD-Zuschlag (Min) -> 229 Leistungszuschlag -> 606

* Belagsdaueruntergrenze -> 1 Belagsdauermittelwert -> 2.5 Belagsdauerobergrenze -> 4

MEL14.02 (Modell 2025)

Eingriffe an Schulter, Oberarm und Ellbogen

Knoten 1

* Splitmerkmal für Fallpauschale A -> Medizinische Einzelleistungen (MEL) aus der Gruppe LG190

* Splitbedingung für Fallpauschale A -> >0

Fallpauschale A

* Gesamtpunkte -> 5.692 Tageskomponente -> 3.576 Leistungskomponente -> 2.116 Leistungszuschlag -> 1.100

* Durchschnittliche Tageskomponente -> 490 LK (Filter-/Split-MEL) -> 1.987 LK (Nicht-Filter-MEL) -> 129

* Belagsdaueruntergrenze -> 4 Belagsdauermittelwert -> 7.3 Belagsdauerobergrenze -> 11

Knoten 2

* Splitmerkmal für Fallpauschale B -> Medizinische Einzelleistungen (MEL) aus der Gruppe LG191

* Splitbedingung für Fallpauschale B -> >0

Fallpauschale B

* Gesamtpunkte -> 3.924 Tageskomponente -> 1.536 Leistungskomponente -> 2.388 Leistungszuschlag -> 1.525

* Durchschnittliche Tageskomponente -> 495 LK (Filter-/Split-MEL) -> 2.375 LK (Nicht-Filter-MEL) -> 13

* Belagsdaueruntergrenze -> 2 Belagsdauermittelwert -> 3.1 Belagsdauerobergrenze -> 5

Fallpauschale C

* Gesamtpunkte -> 3.058 Tageskomponente -> 1.445 Leistungskomponente -> 1.613 Leistungszuschlag -> 910

* Durchschnittliche Tageskomponente -> 516 LK (Filter-/Split-MEL) -> 1.588 LK (Nicht-Filter-MEL) -> 25

* Belagsdaueruntergrenze -> 2 Belagsdauermittelwert -> 2.8 Belagsdauerobergrenze -> 4

MEL14.03 (Modell 2024)

Eingriffe an Unterarm, Handwurzel und Hand

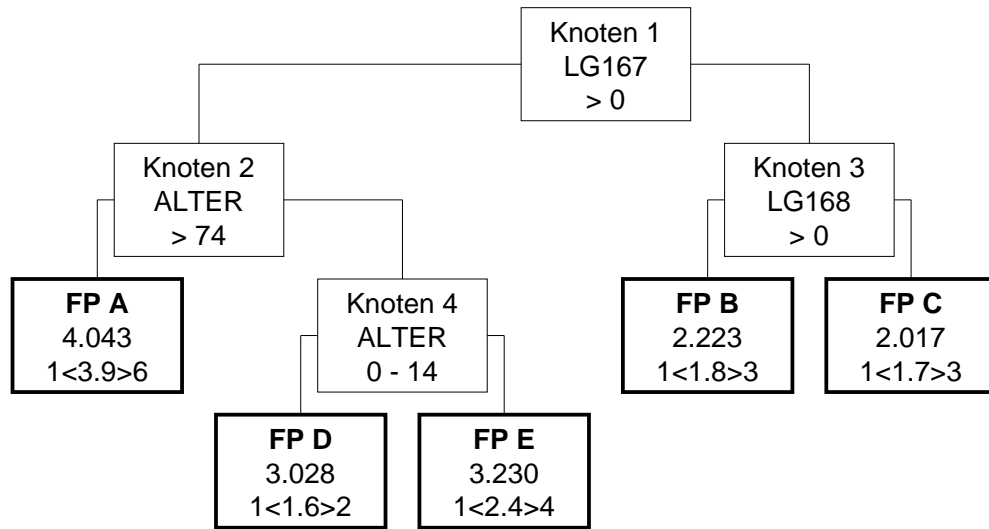

MEL14.03 (Modell 2025)

Eingriffe an Unterarm, Handwurzel und Hand

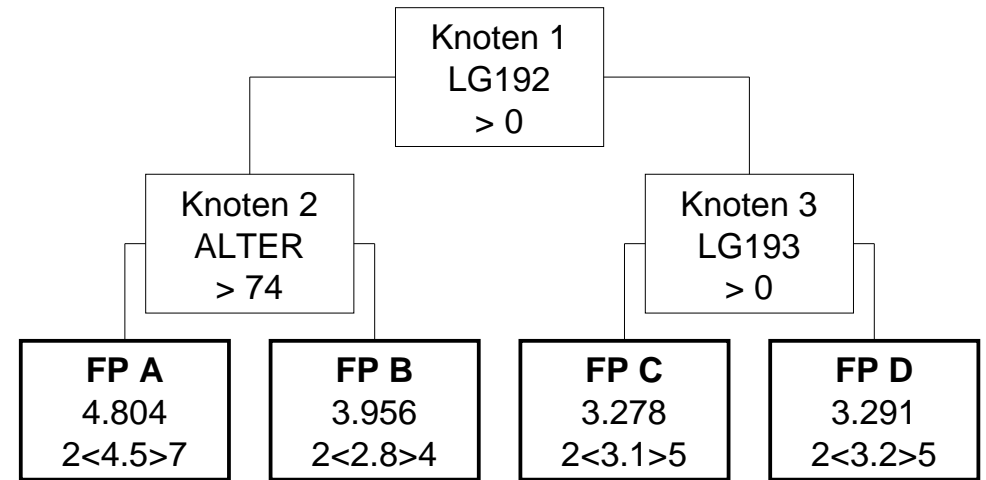

MEL14.03 (Modell 2024)

Eingriffe an Unterarm, Handwurzel und Hand

Knoten 1

* Splitmerkmal für Knoten 2 -> Medizinische Einzelleistungen (MEL) aus der Gruppe LG167

* Splitbedingung für Knoten 2 -> >0

Knoten 2

* Splitmerkmal für Fallpauschale A -> Alter

* Splitbedingung für Fallpauschale A -> > 74

Knoten 3

* Splitmerkmal für Fallpauschale B -> Medizinische Einzelleistungen (MEL) aus der Gruppe LG168

* Splitbedingung für Fallpauschale B -> >0

Fallpauschale A

* LDFP -> 4.043 TK -> 1.967 LK -> 2.076 BD-Zuschlag (Min) -> 252 Leistungszuschlag -> 1.166

* Belagsdaueruntergrenze -> 1 Belagsdauermittelwert -> 3.9 Belagsdauerobergrenze -> 6

Knoten 4

* Splitmerkmal für Fallpauschale D -> Alter

* Splitbedingung für Fallpauschale D -> 0 - 14

Fallpauschale B

* LDFP -> 2.223 TK -> 835 LK -> 1.388 BD-Zuschlag (Min) -> 232 Leistungszuschlag -> 643

* Belagsdaueruntergrenze -> 1 Belagsdauermittelwert -> 1.8 Belagsdauerobergrenze -> 3

Fallpauschale C

* LDFP -> 2.017 TK -> 832 LK -> 1.185 BD-Zuschlag (Min) -> 245 Leistungszuschlag -> 572

* Belagsdaueruntergrenze -> 1 Belagsdauermittelwert -> 1.7 Belagsdauerobergrenze -> 3

Fallpauschale D

* LDFP -> 3.028 TK -> 1.014 LK -> 2.014 BD-Zuschlag (Min) -> 317 Leistungszuschlag -> 1.120

* Belagsdaueruntergrenze -> 1 Belagsdauermittelwert -> 1.6 Belagsdauerobergrenze -> 2

Fallpauschale E

* LDFP -> 3.230 TK -> 1.156 LK -> 2.074 BD-Zuschlag (Min) -> 241 Leistungszuschlag -> 1.174

* Belagsdaueruntergrenze -> 1 Belagsdauermittelwert -> 2.4 Belagsdauerobergrenze -> 4

MEL14.03 (Modell 2025)

Eingriffe an Unterarm, Handwurzel und Hand

Knoten 1

* Splitmerkmal für Knoten 2 -> Medizinische Einzelleistungen (MEL) aus der Gruppe LG192

* Splitbedingung für Knoten 2 -> >0

Knoten 2

* Splitmerkmal für Fallpauschale A -> Alter

* Splitbedingung für Fallpauschale A -> > 74

Knoten 3

* Splitmerkmal für Fallpauschale C -> Medizinische Einzelleistungen (MEL) aus der Gruppe LG193

* Splitbedingung für Fallpauschale C -> >0

Fallpauschale A

* Gesamtpunkte -> 4.804 Tageskomponente -> 2.300 Leistungskomponente -> 2.504 Leistungszuschlag -> 1.614

* Durchschnittliche Tageskomponente -> 511 LK (Filter-/Split-MEL) -> 2.431 LK (Nicht-Filter-MEL) -> 73

* Belagsdaueruntergrenze -> 2 Belagsdauermittelwert -> 4.5 Belagsdauerobergrenze -> 7

Fallpauschale B

* Gesamtpunkte -> 3.956 Tageskomponente -> 1.486 Leistungskomponente -> 2.470 Leistungszuschlag -> 1.599

* Durchschnittliche Tageskomponente -> 531 LK (Filter-/Split-MEL) -> 2.413 LK (Nicht-Filter-MEL) -> 57

* Belagsdaueruntergrenze -> 2 Belagsdauermittelwert -> 2.8 Belagsdauerobergrenze -> 4

Fallpauschale C

* Gesamtpunkte -> 3.278 Tageskomponente -> 1.558 Leistungskomponente -> 1.720 Leistungszuschlag -> 951

* Durchschnittliche Tageskomponente -> 503 LK (Filter-/Split-MEL) -> 1.669 LK (Nicht-Filter-MEL) -> 51

* Belagsdaueruntergrenze -> 2 Belagsdauermittelwert -> 3.1 Belagsdauerobergrenze -> 5

Fallpauschale D

* Gesamtpunkte -> 3.291 Tageskomponente -> 1.766 Leistungskomponente -> 1.525 Leistungszuschlag -> 854

* Durchschnittliche Tageskomponente -> 552 LK (Filter-/Split-MEL) -> 1.444 LK (Nicht-Filter-MEL) -> 81

* Belagsdaueruntergrenze -> 2 Belagsdauermittelwert -> 3.2 Belagsdauerobergrenze -> 5

MEL14.04 (Modell 2024)

Endoprothetik des Schultergelenks

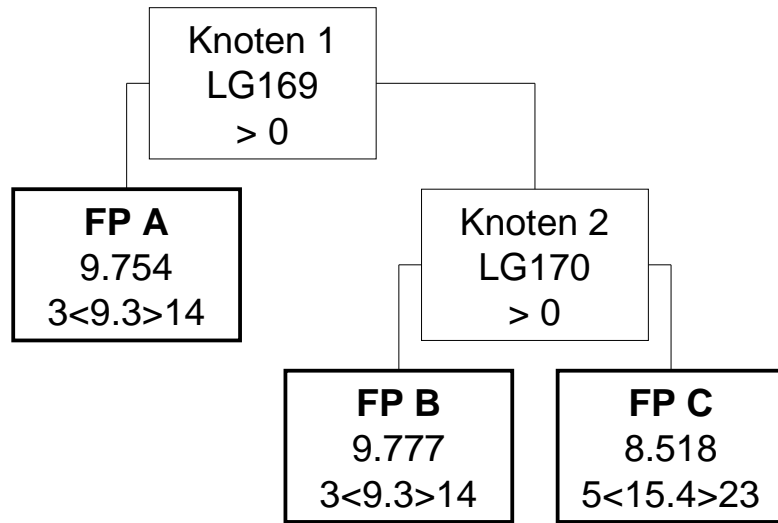

MEL14.04 (Modell 2025)

Endoprothetik des Schultergelenks

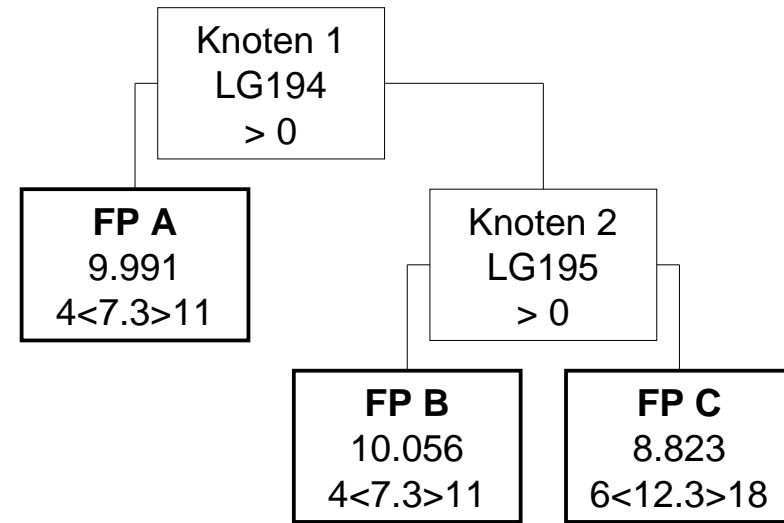

MEL14.04 (Modell 2024)

Endoprothetik des Schultergelenks

Knoten 1

* Splitmerkmal für Fallpauschale A -> Medizinische Einzelleistungen (MEL) aus der Gruppe LG169

* Splitbedingung für Fallpauschale A -> >0

Fallpauschale A

* LDFFP -> 9.754 TK -> 3.755 LK -> 5.999 BD-Zuschlag (Min) -> 202 Leistungszuschlag -> 4.779

* Belagsdaueruntergrenze -> 3 Belagsdauermitelwert -> 9.3 Belagsdauerobergrenze -> 14

Knoten 2

* Splitmerkmal für Fallpauschale B -> Medizinische Einzelleistungen (MEL) aus der Gruppe LG170

* Splitbedingung für Fallpauschale B -> >0

Fallpauschale B

* LDFFP -> 9.777 TK -> 3.754 LK -> 6.023 BD-Zuschlag (Min) -> 202 Leistungszuschlag -> 4.497

* Belagsdaueruntergrenze -> 3 Belagsdauermitelwert -> 9.3 Belagsdauerobergrenze -> 14

Fallpauschale C

* LDFFP -> 8.518 TK -> 6.157 LK -> 2.361 BD-Zuschlag (Min) -> 200 Leistungszuschlag -> 1.231

* Belagsdaueruntergrenze -> 5 Belagsdauermitelwert -> 15.4 Belagsdauerobergrenze -> 23

MEL14.04 (Modell 2025)

Endoprothetik des Schultergelenks

Knoten 1

* Splitmerkmal für Fallpauschale A -> Medizinische Einzelleistungen (MEL) aus der Gruppe LG194

* Splitbedingung für Fallpauschale A -> >0

Fallpauschale A

* Gesamtpunkte -> 9.991 Tageskomponente -> 3.739 Leistungskomponente -> 6.252 Leistungszuschlag -> 5.120

* Durchschnittliche Tageskomponente -> 512 LK (Filter-/Split-MEL) -> 6.221 LK (Nicht-Filter-MEL) -> 31

* Belagsdaueruntergrenze -> 4 Belagsdauermitelwert -> 7.3 Belagsdauerobergrenze -> 11

Knoten 2

* Splitmerkmal für Fallpauschale B -> Medizinische Einzelleistungen (MEL) aus der Gruppe LG195

* Splitbedingung für Fallpauschale B -> >0

Fallpauschale B

* Gesamtpunkte -> 10.056 Tageskomponente -> 3.739 Leistungskomponente -> 6.317 Leistungszuschlag -> 5.041

* Durchschnittliche Tageskomponente -> 512 LK (Filter-/Split-MEL) -> 6.251 LK (Nicht-Filter-MEL) -> 66

* Belagsdaueruntergrenze -> 4 Belagsdauermitelwert -> 7.3 Belagsdauerobergrenze -> 11

Fallpauschale C

* Gesamtpunkte -> 8.823 Tageskomponente -> 6.300 Leistungskomponente -> 2.523 Leistungszuschlag -> 1.357

* Durchschnittliche Tageskomponente -> 512 LK (Filter-/Split-MEL) -> 2.397 LK (Nicht-Filter-MEL) -> 126

* Belagsdaueruntergrenze -> 6 Belagsdauermitelwert -> 12.3 Belagsdauerobergrenze -> 18

MEL14.05 (Modell 2024)

Endoprothetik des Ellbogengelenks

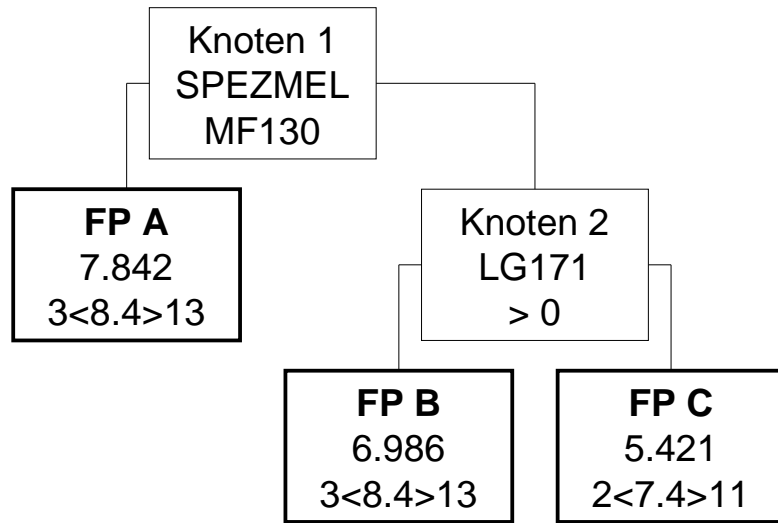

MEL14.05 (Modell 2025)

Endoprothetik des Ellbogengelenks

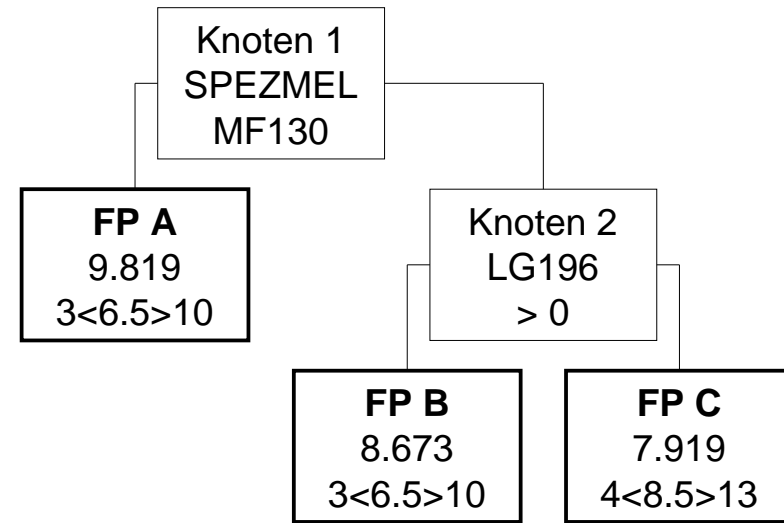

MEL14.05 (Modell 2024)

Endoprothetik des Ellbogengelenks

Knoten 1

* Splitmerkmal für Fallpauschale A -> Spezielle medizinische Einzelleistung

* Splitbedingung für Fallpauschale A -> MF130 Reimplantation einer Endoprothese des Ellbogengelenks (LE=je Seite)

Fallpauschale A

* LDFFP -> 7.842 TK -> 3.796 LK -> 4.046 BD-Zuschlag (Min) -> 226 Leistungszuschlag -> 2.815

* Belagsdaueruntergrenze -> 3 Belagsdauermittelwert -> 8.4 Belagsdauerobergrenze -> 13

Knoten 2

* Splitmerkmal für Fallpauschale B -> Medizinische Einzelleistungen (MEL) aus der Gruppe LG171

* Splitbedingung für Fallpauschale B -> >0

Fallpauschale B

* LDFFP -> 6.986 TK -> 3.793 LK -> 3.193 BD-Zuschlag (Min) -> 226 Leistungszuschlag -> 1.893

* Belagsdaueruntergrenze -> 3 Belagsdauermittelwert -> 8.4 Belagsdauerobergrenze -> 13

Fallpauschale C

* LDFFP -> 5.421 TK -> 3.339 LK -> 2.082 BD-Zuschlag (Min) -> 226 Leistungszuschlag -> 997

* Belagsdaueruntergrenze -> 2 Belagsdauermittelwert -> 7.4 Belagsdauerobergrenze -> 11

MEL14.05 (Modell 2025)

Endoprothetik des Ellbogengelenks

Knoten 1

* Splitmerkmal für Fallpauschale A -> Spezielle medizinische Einzelleistung

* Splitbedingung für Fallpauschale A -> MF130 Reimplantation einer Endoprothese des Ellbogengelenks (LE=je Seite)

Fallpauschale A

* Gesamtpunkte -> 9.819 Tageskomponente -> 3.613 Leistungskomponente -> 6.206 Leistungszuschlag -> 4.650

* Durchschnittliche Tageskomponente -> 556 LK (Filter-/Split-MEL) -> 6.114 LK (Nicht-Filter-MEL) -> 92

* Belagsdaueruntergrenze -> 3 Belagsdauermittelwert -> 6.5 Belagsdauerobergrenze -> 10

Knoten 2

* Splitmerkmal für Fallpauschale B -> Medizinische Einzelleistungen (MEL) aus der Gruppe LG196

* Splitbedingung für Fallpauschale B -> >0

Fallpauschale B

* Gesamtpunkte -> 8.673 Tageskomponente -> 3.613 Leistungskomponente -> 5.060 Leistungszuschlag -> 3.732

* Durchschnittliche Tageskomponente -> 556 LK (Filter-/Split-MEL) -> 4.968 LK (Nicht-Filter-MEL) -> 92

* Belagsdaueruntergrenze -> 3 Belagsdauermittelwert -> 6.5 Belagsdauerobergrenze -> 10

Fallpauschale C

* Gesamtpunkte -> 7.919 Tageskomponente -> 4.724 Leistungskomponente -> 3.195 Leistungszuschlag -> 1.869

* Durchschnittliche Tageskomponente -> 556 LK (Filter-/Split-MEL) -> 3.074 LK (Nicht-Filter-MEL) -> 121

* Belagsdaueruntergrenze -> 4 Belagsdauermittelwert -> 8.5 Belagsdauerobergrenze -> 13

MEL14.06 (Modell 2024)

Endoprothetik der Hand

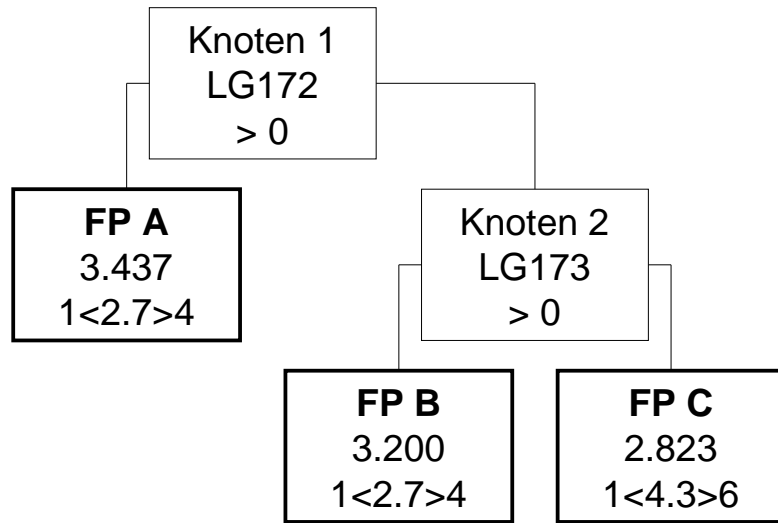

MEL14.06 (Modell 2025)

Endoprothetik der Hand

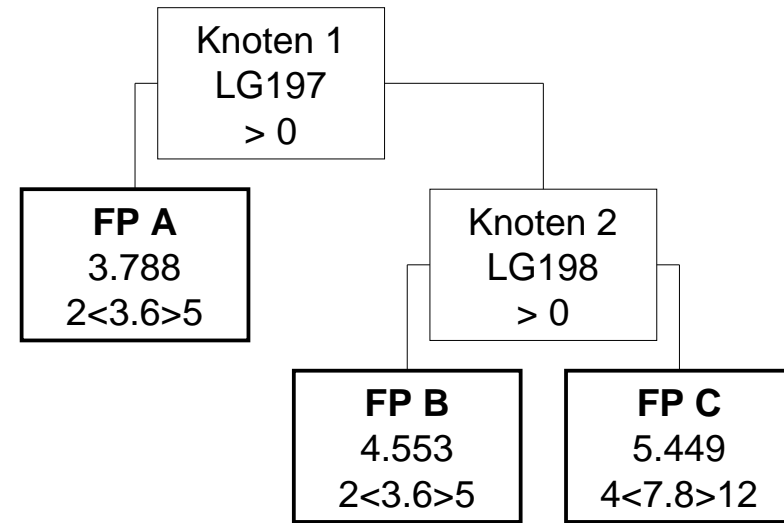

MEL14.06 (Modell 2024)

Endoprothetik der Hand

Knoten 1

* Splitmerkmal für Fallpauschale A -> Medizinische Einzelleistungen (MEL) aus der Gruppe LG172

* Splitbedingung für Fallpauschale A -> >0

Fallpauschale A

* LDFP -> 3.437 TK -> 1.132 LK -> 2.305 BD-Zuschlag (Min) -> 210 Leistungszuschlag -> 1.240

* Belagsdaueruntergrenze -> 1 Belagsdauermittelwert -> 2.7 Belagsdauerobergrenze -> 4

Knoten 2

* Splitmerkmal für Fallpauschale B -> Medizinische Einzelleistungen (MEL) aus der Gruppe LG173

* Splitbedingung für Fallpauschale B -> >0

Fallpauschale B

* LDFP -> 3.200 TK -> 1.131 LK -> 2.069 BD-Zuschlag (Min) -> 209 Leistungszuschlag -> 1.120

* Belagsdaueruntergrenze -> 1 Belagsdauermittelwert -> 2.7 Belagsdauerobergrenze -> 4

Fallpauschale C

* LDFP -> 2.823 TK -> 1.654 LK -> 1.169 BD-Zuschlag (Min) -> 192 Leistungszuschlag -> 514

* Belagsdaueruntergrenze -> 1 Belagsdauermittelwert -> 4.3 Belagsdauerobergrenze -> 6

MEL14.06 (Modell 2025)

Endoprothetik der Hand

Knoten 1

* Splitmerkmal für Fallpauschale A -> Medizinische Einzelleistungen (MEL) aus der Gruppe LG197

* Splitbedingung für Fallpauschale A -> >0

Fallpauschale A

* Gesamtpunkte -> 3.788 Tageskomponente -> 1.543 Leistungskomponente -> 2.245 Leistungszuschlag -> 1.361

* Durchschnittliche Tageskomponente -> 429 LK (Filter-/Split-MEL) -> 2.239 LK (Nicht-Filter-MEL) -> 6

* Belagsdaueruntergrenze -> 2 Belagsdauermittelwert -> 3.6 Belagsdauerobergrenze -> 5

Knoten 2

* Splitmerkmal für Fallpauschale B -> Medizinische Einzelleistungen (MEL) aus der Gruppe LG198

* Splitbedingung für Fallpauschale B -> >0

Fallpauschale B

* Gesamtpunkte -> 4.553 Tageskomponente -> 1.543 Leistungskomponente -> 3.010 Leistungszuschlag -> 2.070

* Durchschnittliche Tageskomponente -> 429 LK (Filter-/Split-MEL) -> 3.004 LK (Nicht-Filter-MEL) -> 6

* Belagsdaueruntergrenze -> 2 Belagsdauermittelwert -> 3.6 Belagsdauerobergrenze -> 5

Fallpauschale C

* Gesamtpunkte -> 5.449 Tageskomponente -> 3.344 Leistungskomponente -> 2.105 Leistungszuschlag -> 914

* Durchschnittliche Tageskomponente -> 429 LK (Filter-/Split-MEL) -> 1.631 LK (Nicht-Filter-MEL) -> 474

* Belagsdaueruntergrenze -> 4 Belagsdauermittelwert -> 7.8 Belagsdauerobergrenze -> 12

MEL14.07 (Modell 2024)

Teilendoprothetik des Hüftgelenks

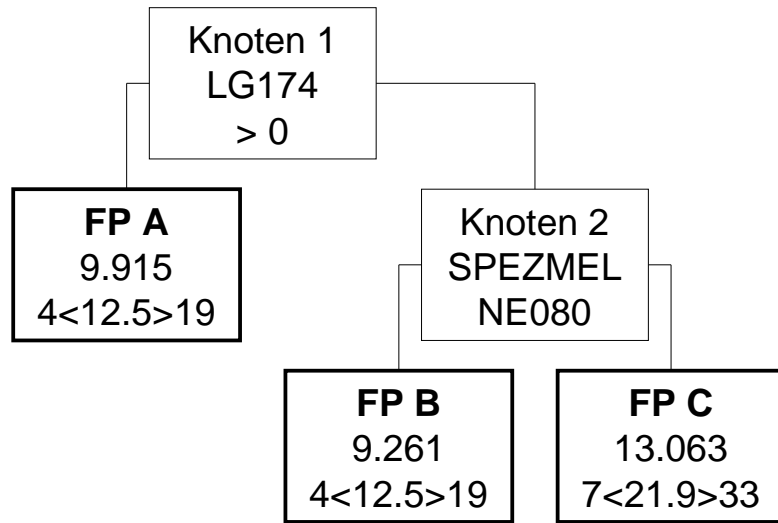

MEL14.07 (Modell 2025)

Teilendoprothetik des Hüftgelenks

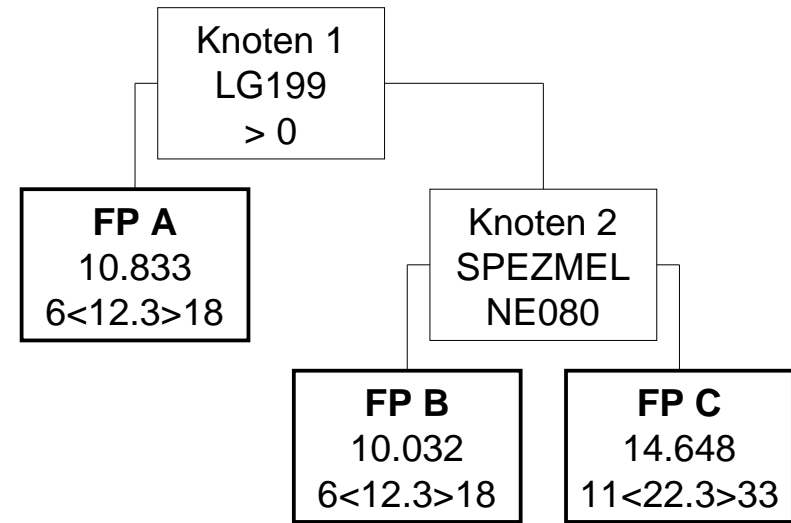

MEL14.07 (Modell 2024)

Teilendoprothetik des Hüftgelenks

Knoten 1

* Splitmerkmal für Fallpauschale A -> Medizinische Einzelleistungen (MEL) aus der Gruppe LG174

* Splitbedingung für Fallpauschale A -> >0

Fallpauschale A

* LDFP -> 9.915 TK -> 6.081 LK -> 3.834 BD-Zuschlag (Min) -> 243 Leistungszuschlag -> 2.372

* Belagsdaueruntergrenze -> 4 Belagsdauermitelwert -> 12.5 Belagsdauerobergrenze -> 19

Knoten 2

* Splitmerkmal für Fallpauschale B -> Spezielle medizinische Einzelleistung

* Splitbedingung für Fallpauschale B -> NE080 Implantation einer Teilendoprothese des Hüftgelenks (LE=je Seite)

Fallpauschale B

* LDFP -> 9.261 TK -> 6.081 LK -> 3.180 BD-Zuschlag (Min) -> 243 Leistungszuschlag -> 2.017

* Belagsdaueruntergrenze -> 4 Belagsdauermitelwert -> 12.5 Belagsdauerobergrenze -> 19

Fallpauschale C

* LDFP -> 13.063 TK -> 10.568 LK -> 2.495 BD-Zuschlag (Min) -> 241 Leistungszuschlag -> 1.110

* Belagsdaueruntergrenze -> 7 Belagsdauermitelwert -> 21.9 Belagsdauerobergrenze -> 33

MEL14.07 (Modell 2025)

Teilendoprothetik des Hüftgelenks

Knoten 1

* Splitmerkmal für Fallpauschale A -> Medizinische Einzelleistungen (MEL) aus der Gruppe LG199

* Splitbedingung für Fallpauschale A -> >0

Fallpauschale A

* Gesamtpunkte -> 10.833 Tageskomponente -> 6.460 Leistungskomponente -> 4.373 Leistungszuschlag -> 3.011

* Durchschnittliche Tageskomponente -> 525 LK (Filter-/Split-MEL) -> 4.252 LK (Nicht-Filter-MEL) -> 121

* Belagsdaueruntergrenze -> 6 Belagsdauermitelwert -> 12.3 Belagsdauerobergrenze -> 18

Knoten 2

* Splitmerkmal für Fallpauschale B -> Spezielle medizinische Einzelleistung

* Splitbedingung für Fallpauschale B -> NE080 Implantation einer Teilendoprothese des Hüftgelenks (LE=je Seite)

Fallpauschale B

* Gesamtpunkte -> 10.032 Tageskomponente -> 6.460 Leistungskomponente -> 3.572 Leistungszuschlag -> 2.489

* Durchschnittliche Tageskomponente -> 525 LK (Filter-/Split-MEL) -> 3.456 LK (Nicht-Filter-MEL) -> 116

* Belagsdaueruntergrenze -> 6 Belagsdauermitelwert -> 12.3 Belagsdauerobergrenze -> 18

Fallpauschale C

* Gesamtpunkte -> 14.648 Tageskomponente -> 11.713 Leistungskomponente -> 2.935 Leistungszuschlag -> 1.516

* Durchschnittliche Tageskomponente -> 525 LK (Filter-/Split-MEL) -> 2.693 LK (Nicht-Filter-MEL) -> 242

* Belagsdaueruntergrenze -> 11 Belagsdauermitelwert -> 22.3 Belagsdauerobergrenze -> 33

MEL14.08 (Modell 2024)

Totalendoprothetik des Hüftgelenks

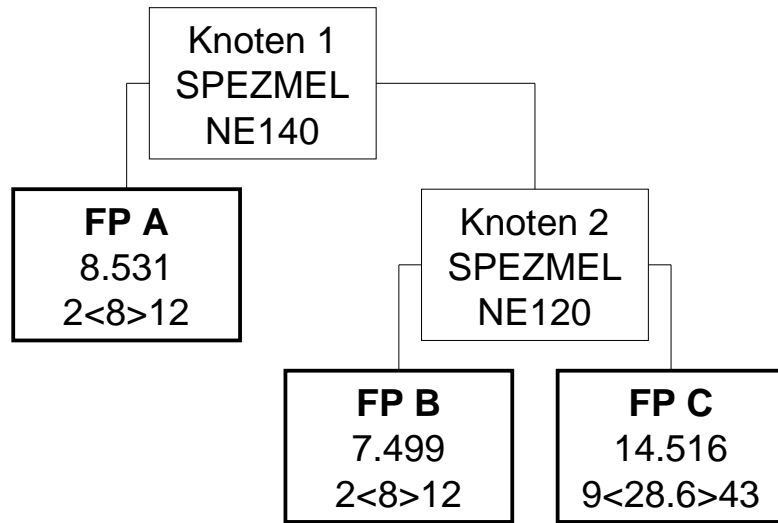

MEL14.08 (Modell 2025)

Totalendoprothetik des Hüftgelenks

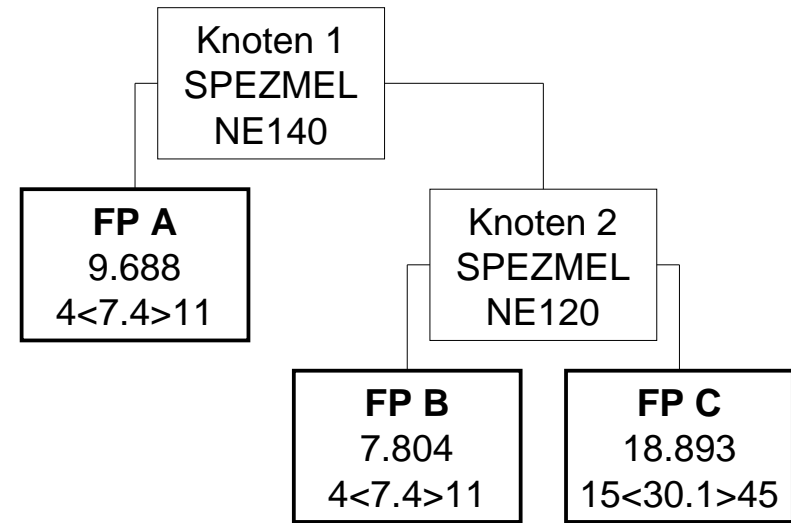

MEL14.08 (Modell 2024)

Totalendoprothetik des Hüftgelenks

Knoten 1

* Splitmerkmal für Fallpauschale A -> Spezielle medizinische Einzelleistung

* Splitbedingung für Fallpauschale A -> NE140 Reimplantation einer Totalendoprothese des Hüftgelenks (LE=je Seite)

Fallpauschale A

* LDFFP -> 8.531 TK -> 3.177 LK -> 5.354 BD-Zuschlag (Min) -> 199 Leistungszuschlag -> 3.578

* Belagsdaueruntergrenze -> 2 Belagsdauermittelwert -> 8 Belagsdauerobergrenze -> 12

Knoten 2

* Splitmerkmal für Fallpauschale B -> Spezielle medizinische Einzelleistung

* Splitbedingung für Fallpauschale B -> NE120 Implantation einer Totalendoprothese des Hüftgelenks (LE=je Seite)

Fallpauschale B

* LDFFP -> 7.499 TK -> 3.177 LK -> 4.322 BD-Zuschlag (Min) -> 199 Leistungszuschlag -> 3.142

* Belagsdaueruntergrenze -> 2 Belagsdauermittelwert -> 8 Belagsdauerobergrenze -> 12

Fallpauschale C

* LDFFP -> 14.516 TK -> 11.120 LK -> 3.396 BD-Zuschlag (Min) -> 194 Leistungszuschlag -> 1.658

* Belagsdaueruntergrenze -> 9 Belagsdauermittelwert -> 28.6 Belagsdauerobergrenze -> 43

MEL14.08 (Modell 2025)

Totalendoprothetik des Hüftgelenks

Knoten 1

* Splitmerkmal für Fallpauschale A -> Spezielle medizinische Einzelleistung

* Splitbedingung für Fallpauschale A -> NE140 Reimplantation einer Totalendoprothese des Hüftgelenks (LE=je Seite)

Fallpauschale A

* Gesamtpunkte -> 9.688 Tageskomponente -> 3.688 Leistungskomponente -> 6.000 Leistungszuschlag -> 4.464

* Durchschnittliche Tageskomponente -> 498 LK (Filter-/Split-MEL) -> 5.839 LK (Nicht-Filter-MEL) -> 161

* Belagsdaueruntergrenze -> 4 Belagsdauermittelwert -> 7.4 Belagsdauerobergrenze -> 11

Knoten 2

* Splitmerkmal für Fallpauschale B -> Spezielle medizinische Einzelleistung

* Splitbedingung für Fallpauschale B -> NE120 Implantation einer Totalendoprothese des Hüftgelenks (LE=je Seite)

Fallpauschale B

* Gesamtpunkte -> 7.804 Tageskomponente -> 3.688 Leistungskomponente -> 4.116 Leistungszuschlag -> 3.046

* Durchschnittliche Tageskomponente -> 498 LK (Filter-/Split-MEL) -> 4.092 LK (Nicht-Filter-MEL) -> 24

* Belagsdaueruntergrenze -> 4 Belagsdauermittelwert -> 7.4 Belagsdauerobergrenze -> 11

Fallpauschale C

* Gesamtpunkte -> 18.893 Tageskomponente -> 15.002 Leistungskomponente -> 3.891 Leistungszuschlag -> 2.143

* Durchschnittliche Tageskomponente -> 498 LK (Filter-/Split-MEL) -> 3.565 LK (Nicht-Filter-MEL) -> 326

* Belagsdaueruntergrenze -> 15 Belagsdauermittelwert -> 30.1 Belagsdauerobergrenze -> 45

MEL14.09 (Modell 2024)

Teilendoprothetik des Kniegelenks

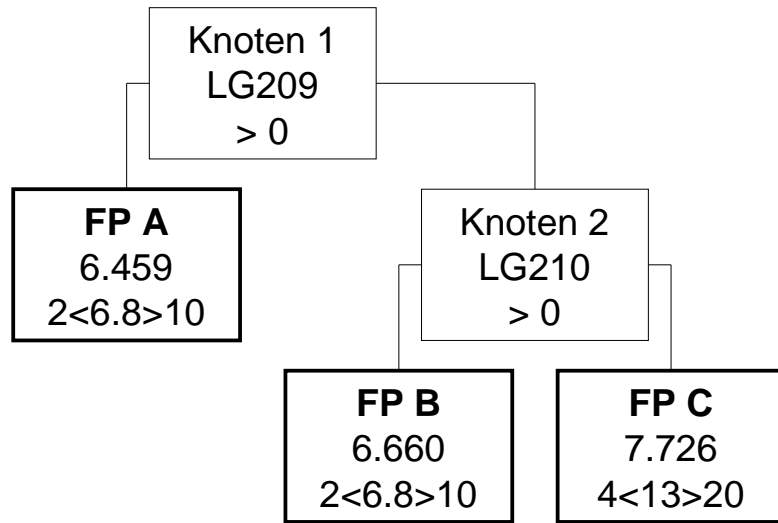

MEL14.09 (Modell 2025)

Teilendoprothetik des Kniegelenks

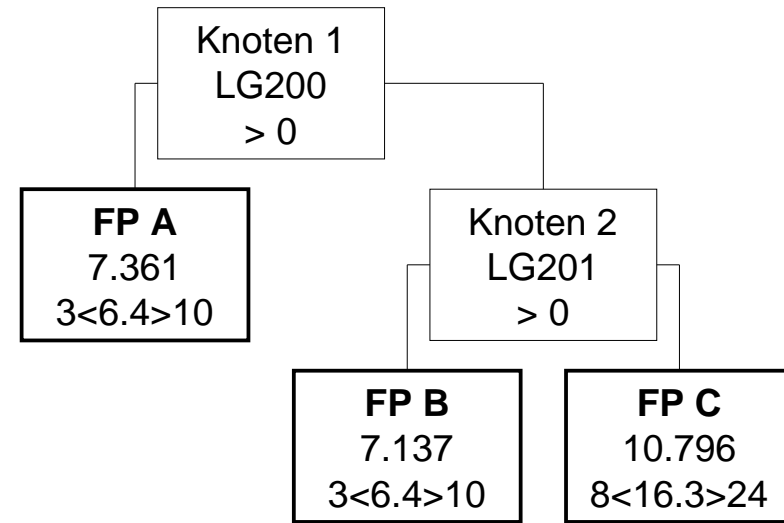

MEL14.09 (Modell 2024)

Teilendoprothetik des Kniegelenks

Knoten 1

* Splitmerkmal für Fallpauschale A -> Medizinische Einzelleistungen (MEL) aus der Gruppe LG209

* Splitbedingung für Fallpauschale A -> >0

Fallpauschale A

* LDFFP -> 6.459 TK -> 2.726 LK -> 3.733 BD-Zuschlag (Min) -> 200 Leistungszuschlag -> 2.864

* Belagsdaueruntergrenze -> 2 Belagsdauermitelwert -> 6.8 Belagsdauerobergrenze -> 10

Knoten 2

* Splitmerkmal für Fallpauschale B -> Medizinische Einzelleistungen (MEL) aus der Gruppe LG210

* Splitbedingung für Fallpauschale B -> >0

Fallpauschale B

* LDFFP -> 6.660 TK -> 2.726 LK -> 3.934 BD-Zuschlag (Min) -> 200 Leistungszuschlag -> 2.820

* Belagsdaueruntergrenze -> 2 Belagsdauermitelwert -> 6.8 Belagsdauerobergrenze -> 10

Fallpauschale C

* LDFFP -> 7.726 TK -> 5.068 LK -> 2.658 BD-Zuschlag (Min) -> 195 Leistungszuschlag -> 1.313

* Belagsdaueruntergrenze -> 4 Belagsdauermitelwert -> 13 Belagsdauerobergrenze -> 20

MEL14.09 (Modell 2025)

Teilendoprothetik des Kniegelenks

Knoten 1

* Splitmerkmal für Fallpauschale A -> Medizinische Einzelleistungen (MEL) aus der Gruppe LG200

* Splitbedingung für Fallpauschale A -> >0

Fallpauschale A

* Gesamtpunkte -> 7.361 Tageskomponente -> 3.073 Leistungskomponente -> 4.288 Leistungszuschlag -> 3.068

* Durchschnittliche Tageskomponente -> 480 LK (Filter-/Split-MEL) -> 4.253 LK (Nicht-Filter-MEL) -> 35

* Belagsdaueruntergrenze -> 3 Belagsdauermitelwert -> 6.4 Belagsdauerobergrenze -> 10

Knoten 2

* Splitmerkmal für Fallpauschale B -> Medizinische Einzelleistungen (MEL) aus der Gruppe LG201

* Splitbedingung für Fallpauschale B -> >0

Fallpauschale B

* Gesamtpunkte -> 7.137 Tageskomponente -> 3.073 Leistungskomponente -> 4.064 Leistungszuschlag -> 2.985

* Durchschnittliche Tageskomponente -> 480 LK (Filter-/Split-MEL) -> 4.023 LK (Nicht-Filter-MEL) -> 41

* Belagsdaueruntergrenze -> 3 Belagsdauermitelwert -> 6.4 Belagsdauerobergrenze -> 10

Fallpauschale C

* Gesamtpunkte -> 10.796 Tageskomponente -> 7.826 Leistungskomponente -> 2.970 Leistungszuschlag -> 1.548

* Durchschnittliche Tageskomponente -> 480 LK (Filter-/Split-MEL) -> 2.915 LK (Nicht-Filter-MEL) -> 55

* Belagsdaueruntergrenze -> 8 Belagsdauermitelwert -> 16.3 Belagsdauerobergrenze -> 24

MEL14.10 (Modell 2024)

Totalendoprothetik des Kniegelenks

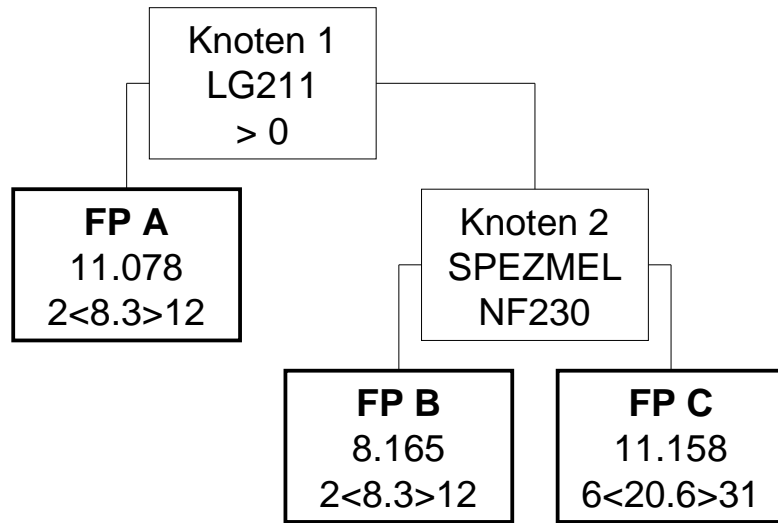

MEL14.10 (Modell 2025)

Totalendoprothetik des Kniegelenks

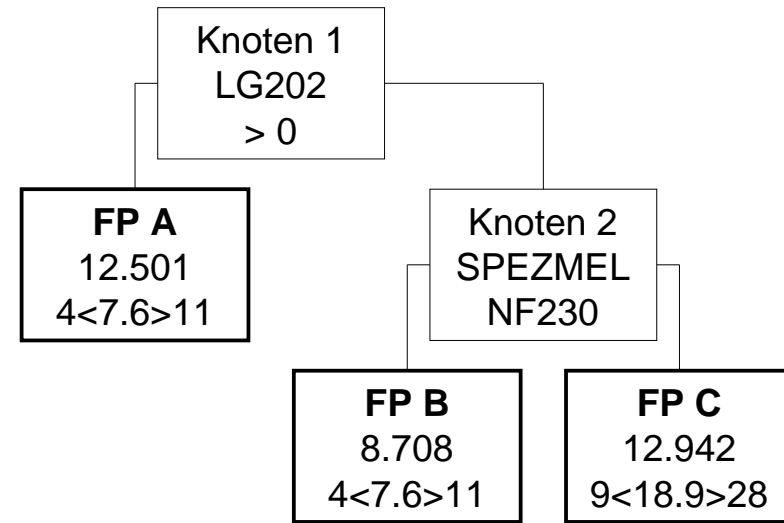

MEL14.10 (Modell 2024)

Totalendoprothetik des Kniegelenks

Knoten 1

* Splitmerkmal für Fallpauschale A -> Medizinische Einzelleistungen (MEL) aus der Gruppe LG211

* Splitbedingung für Fallpauschale A -> >0

Fallpauschale A

* LDFP -> 11.078 TK -> 3.268 LK -> 7.810 BD-Zuschlag (Min) -> 197 Leistungszuschlag -> 5.796

* Belagsdaueruntergrenze -> 2 Belagsdauermitelwert -> 8.3 Belagsdauerobergrenze -> 12

Knoten 2

* Splitmerkmal für Fallpauschale B -> Spezielle medizinische Einzelleistung

* Splitbedingung für Fallpauschale B -> NF230 Implantation einer Totalendoprothese des Kniegelenks (LE=je Seite)

Fallpauschale B

* LDFP -> 8.165 TK -> 3.270 LK -> 4.895 BD-Zuschlag (Min) -> 197 Leistungszuschlag -> 3.556

* Belagsdaueruntergrenze -> 2 Belagsdauermitelwert -> 8.3 Belagsdauerobergrenze -> 12

Fallpauschale C

* LDFP -> 11.158 TK -> 7.944 LK -> 3.214 BD-Zuschlag (Min) -> 193 Leistungszuschlag -> 1.596

* Belagsdaueruntergrenze -> 6 Belagsdauermitelwert -> 20.6 Belagsdauerobergrenze -> 31

MEL14.10 (Modell 2025)

Totalendoprothetik des Kniegelenks

Knoten 1

* Splitmerkmal für Fallpauschale A -> Medizinische Einzelleistungen (MEL) aus der Gruppe LG202

* Splitbedingung für Fallpauschale A -> >0

Fallpauschale A

* Gesamtpunkte -> 12.501 Tageskomponente -> 3.728 Leistungskomponente -> 8.773 Leistungszuschlag -> 7.035

* Durchschnittliche Tageskomponente -> 491 LK (Filter-/Split-MEL) -> 8.719 LK (Nicht-Filter-MEL) -> 54

* Belagsdaueruntergrenze -> 4 Belagsdauermitelwert -> 7.6 Belagsdauerobergrenze -> 11

Knoten 2

* Splitmerkmal für Fallpauschale B -> Spezielle medizinische Einzelleistung

* Splitbedingung für Fallpauschale B -> NF230 Implantation einer Totalendoprothese des Kniegelenks (LE=je Seite)

Fallpauschale B

* Gesamtpunkte -> 8.708 Tageskomponente -> 3.728 Leistungskomponente -> 4.980 Leistungszuschlag -> 3.808

* Durchschnittliche Tageskomponente -> 491 LK (Filter-/Split-MEL) -> 4.966 LK (Nicht-Filter-MEL) -> 14

* Belagsdaueruntergrenze -> 4 Belagsdauermitelwert -> 7.6 Belagsdauerobergrenze -> 11

Fallpauschale C

* Gesamtpunkte -> 12.942 Tageskomponente -> 9.272 Leistungskomponente -> 3.670 Leistungszuschlag -> 2.048

* Durchschnittliche Tageskomponente -> 491 LK (Filter-/Split-MEL) -> 3.437 LK (Nicht-Filter-MEL) -> 233

* Belagsdaueruntergrenze -> 9 Belagsdauermitelwert -> 18.9 Belagsdauerobergrenze -> 28

MEL14.11 (Modell 2024)

Endoprothetik des Sprunggelenks

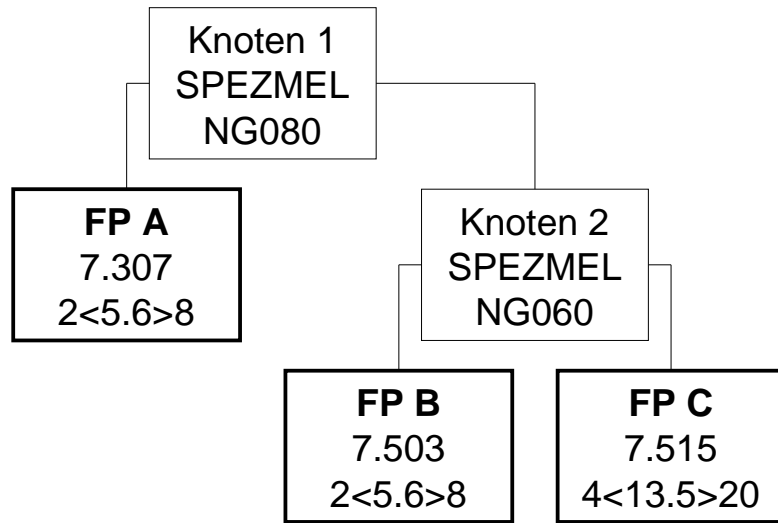

MEL14.11 (Modell 2025)

Endoprothetik des Sprunggelenks

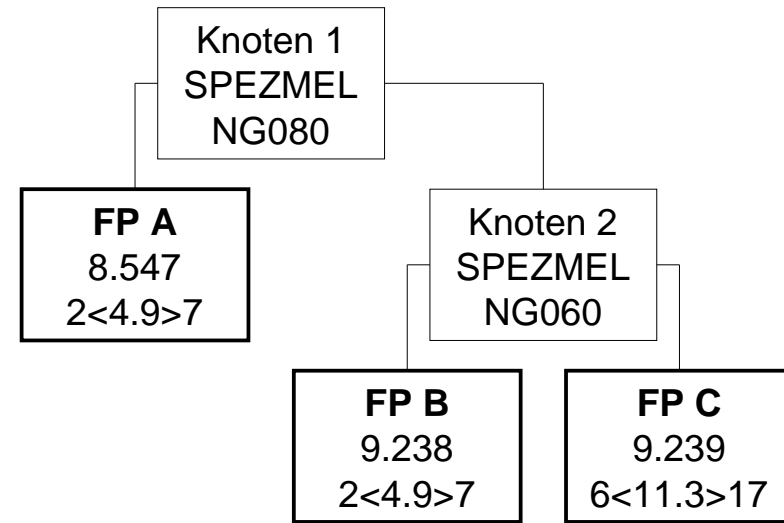

MEL14.11 (Modell 2024)

Endoprothetik des Sprunggelenks

Knoten 1

* Splitmerkmal für Fallpauschale A -> Spezielle medizinische Einzelleistung

* Splitbedingung für Fallpauschale A -> NG080 Reimplantation einer Endoprothese des Sprunggelenks (LE=je Seite)

Fallpauschale A

* LDFP -> 7.307 TK -> 2.226 LK -> 5.081 BD-Zuschlag (Min) -> 199 Leistungszuschlag -> 3.791

* Belagsdaueruntergrenze -> 2 Belagsdauermittelwert -> 5.6 Belagsdauerobergrenze -> 8

Knoten 2

* Splitmerkmal für Fallpauschale B -> Spezielle medizinische Einzelleistung

* Splitbedingung für Fallpauschale B -> NG060 Implantation einer Endoprothese des Sprunggelenks (LE=je Seite)

Fallpauschale B

* LDFP -> 7.503 TK -> 2.225 LK -> 5.278 BD-Zuschlag (Min) -> 199 Leistungszuschlag -> 3.915

* Belagsdaueruntergrenze -> 2 Belagsdauermittelwert -> 5.6 Belagsdauerobergrenze -> 8

Fallpauschale C

* LDFP -> 7.515 TK -> 5.028 LK -> 2.487 BD-Zuschlag (Min) -> 186 Leistungszuschlag -> 1.099

* Belagsdaueruntergrenze -> 4 Belagsdauermittelwert -> 13.5 Belagsdauerobergrenze -> 20

MEL14.11 (Modell 2025)

Endoprothetik des Sprunggelenks

Knoten 1

* Splitmerkmal für Fallpauschale A -> Spezielle medizinische Einzelleistung

* Splitbedingung für Fallpauschale A -> NG080 Reimplantation einer Endoprothese des Sprunggelenks (LE=je Seite)

Fallpauschale A

* Gesamtpunkte -> 8.547 Tageskomponente -> 2.513 Leistungskomponente -> 6.034 Leistungszuschlag -> 4.795

* Durchschnittliche Tageskomponente -> 513 LK (Filter-/Split-MEL) -> 6.017 LK (Nicht-Filter-MEL) -> 17

* Belagsdaueruntergrenze -> 2 Belagsdauermittelwert -> 4.9 Belagsdauerobergrenze -> 7

Knoten 2

* Splitmerkmal für Fallpauschale B -> Spezielle medizinische Einzelleistung

* Splitbedingung für Fallpauschale B -> NG060 Implantation einer Endoprothese des Sprunggelenks (LE=je Seite)

Fallpauschale B

* Gesamtpunkte -> 9.238 Tageskomponente -> 2.513 Leistungskomponente -> 6.725 Leistungszuschlag -> 4.987

* Durchschnittliche Tageskomponente -> 513 LK (Filter-/Split-MEL) -> 6.708 LK (Nicht-Filter-MEL) -> 17

* Belagsdaueruntergrenze -> 2 Belagsdauermittelwert -> 4.9 Belagsdauerobergrenze -> 7

Fallpauschale C

* Gesamtpunkte -> 9.239 Tageskomponente -> 5.795 Leistungskomponente -> 3.444 Leistungszuschlag -> 1.758

* Durchschnittliche Tageskomponente -> 513 LK (Filter-/Split-MEL) -> 3.365 LK (Nicht-Filter-MEL) -> 79

* Belagsdaueruntergrenze -> 6 Belagsdauermittelwert -> 11.3 Belagsdauerobergrenze -> 17

MEL14.12 (Modell 2024)

Wechsel von Prothesenteilen

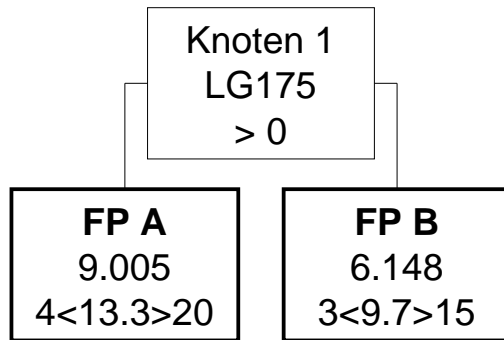

MEL14.12 (Modell 2025)

Wechsel von Prothesenteilen

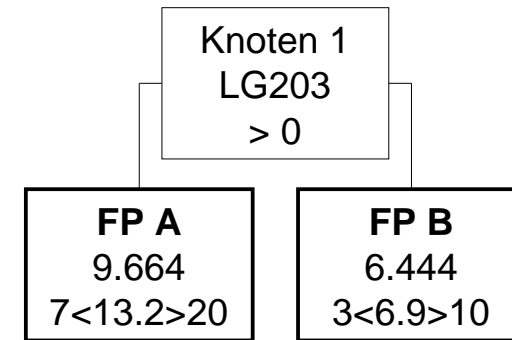

MEL14.12 (Modell 2024)

Wechsel von Prothesenteilen

Knoten 1

* Splitmerkmal für Fallpauschale A -> Medizinische Einzelleistungen (MEL) aus der Gruppe LG175

* Splitbedingung für Fallpauschale A -> >0

Fallpauschale A

* LDFP -> 9.005 TK -> 5.376 LK -> 3.629 BD-Zuschlag (Min) -> 202 Leistungszuschlag -> 2.665

* Belagsdaueruntergrenze -> 4 Belagsdauermittelwert -> 13.3 Belagsdauerobergrenze -> 20

Fallpauschale B

* LDFP -> 6.148 TK -> 3.922 LK -> 2.226 BD-Zuschlag (Min) -> 202 Leistungszuschlag -> 1.205

* Belagsdaueruntergrenze -> 3 Belagsdauermittelwert -> 9.7 Belagsdauerobergrenze -> 15

MEL14.12 (Modell 2025)

Wechsel von Prothesenteilen

Knoten 1

* Splitmerkmal für Fallpauschale A -> Medizinische Einzelleistungen (MEL) aus der Gruppe LG203

* Splitbedingung für Fallpauschale A -> >0

Fallpauschale A

* Gesamtpunkte -> 9.664 Tageskomponente -> 6.672 Leistungskomponente -> 2.992 Leistungszuschlag -> 1.894

* Durchschnittliche Tageskomponente -> 505 LK (Filter-/Split-MEL) -> 2.892 LK (Nicht-Filter-MEL) -> 100

* Belagsdaueruntergrenze -> 7 Belagsdauermittelwert -> 13.2 Belagsdauerobergrenze -> 20

Fallpauschale B

* Gesamtpunkte -> 6.444 Tageskomponente -> 3.459 Leistungskomponente -> 2.985 Leistungszuschlag -> 1.725

* Durchschnittliche Tageskomponente -> 501 LK (Filter-/Split-MEL) -> 2.965 LK (Nicht-Filter-MEL) -> 20

* Belagsdaueruntergrenze -> 3 Belagsdauermittelwert -> 6.9 Belagsdauerobergrenze -> 10

MEL14.13 (Modell 2024)

Komplexe Eingriffe an Knie und Unterschenkel

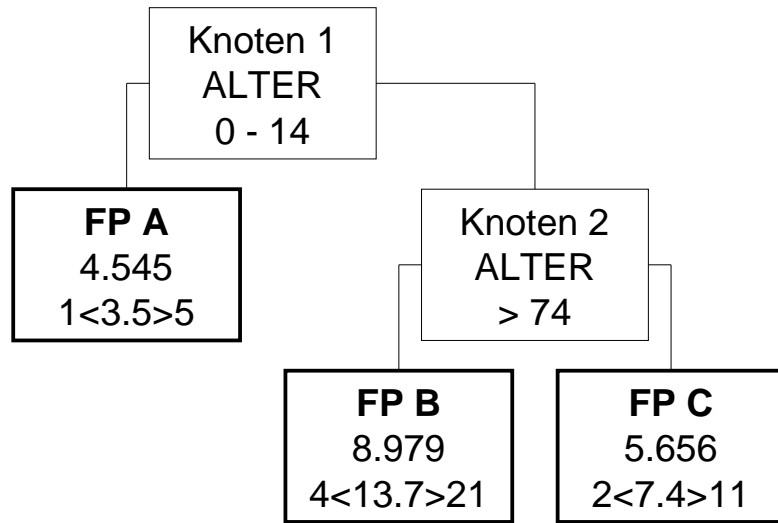

MEL14.13 (Modell 2025)

Komplexe Eingriffe an Knie und Unterschenkel

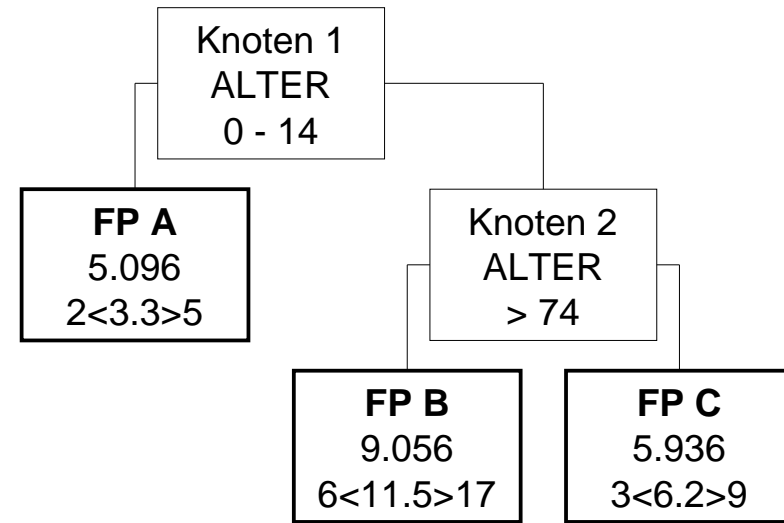

MEL14.13 (Modell 2024)

Komplexe Eingriffe an Knie und Unterschenkel

Knoten 1

* Splitmerkmal für Fallpauschale A -> Alter

* Splitbedingung für Fallpauschale A -> 0 - 14

Fallpauschale A

* LDFFP -> 4.545 TK -> 2.100 LK -> 2.445 BD-Zuschlag (Min) -> 300 Leistungszuschlag -> 1.427

* Belagsdaueruntergrenze -> 1 Belagsdauermittelwert -> 3.5 Belagsdauerobergrenze -> 5

Knoten 2

* Splitmerkmal für Fallpauschale B -> Alter

* Splitbedingung für Fallpauschale B -> > 74

Fallpauschale B

* LDFFP -> 8.979 TK -> 6.312 LK -> 2.667 BD-Zuschlag (Min) -> 230 Leistungszuschlag -> 1.473

* Belagsdaueruntergrenze -> 4 Belagsdauermittelwert -> 13.7 Belagsdauerobergrenze -> 21

Fallpauschale C

* LDFFP -> 5.656 TK -> 3.111 LK -> 2.545 BD-Zuschlag (Min) -> 210 Leistungszuschlag -> 1.431

* Belagsdaueruntergrenze -> 2 Belagsdauermittelwert -> 7.4 Belagsdauerobergrenze -> 11

MEL14.13 (Modell 2025)

Komplexe Eingriffe an Knie und Unterschenkel

Knoten 1

* Splitmerkmal für Fallpauschale A -> Alter

* Splitbedingung für Fallpauschale A -> 0 - 14

Fallpauschale A

* Gesamtpunkte -> 5.096 Tageskomponente -> 2.255 Leistungskomponente -> 2.841 Leistungszuschlag -> 1.905

* Durchschnittliche Tageskomponente -> 683 LK (Filter-/Split-MEL) -> 2.813 LK (Nicht-Filter-MEL) -> 28

* Belagsdaueruntergrenze -> 2 Belagsdauermittelwert -> 3.3 Belagsdauerobergrenze -> 5

Knoten 2

* Splitmerkmal für Fallpauschale B -> Alter

* Splitbedingung für Fallpauschale B -> > 74

Fallpauschale B

* Gesamtpunkte -> 9.056 Tageskomponente -> 5.991 Leistungskomponente -> 3.065 Leistungszuschlag -> 1.988

* Durchschnittliche Tageskomponente -> 521 LK (Filter-/Split-MEL) -> 2.951 LK (Nicht-Filter-MEL) -> 114

* Belagsdaueruntergrenze -> 6 Belagsdauermittelwert -> 11.5 Belagsdauerobergrenze -> 17

Fallpauschale C

* Gesamtpunkte -> 5.936 Tageskomponente -> 3.017 Leistungskomponente -> 2.919 Leistungszuschlag -> 1.908

* Durchschnittliche Tageskomponente -> 487 LK (Filter-/Split-MEL) -> 2.813 LK (Nicht-Filter-MEL) -> 106

* Belagsdaueruntergrenze -> 3 Belagsdauermittelwert -> 6.2 Belagsdauerobergrenze -> 9

MEL14.14 (Modell 2024)

Eingriffe an Knie und Unterschenkel

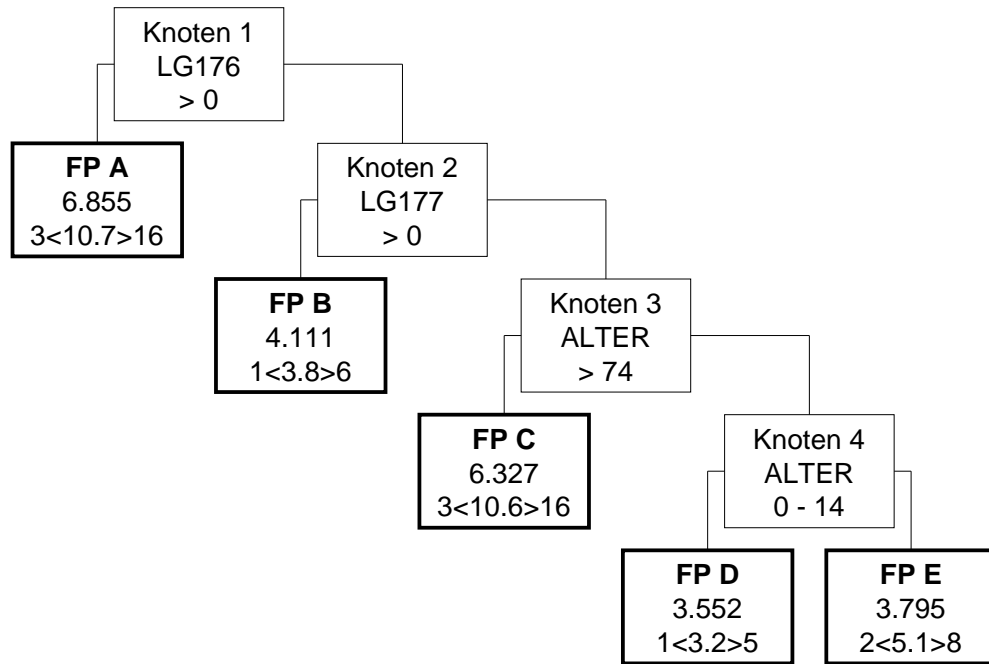

MEL14.14 (Modell 2025)

Eingriffe an Knie und Unterschenkel

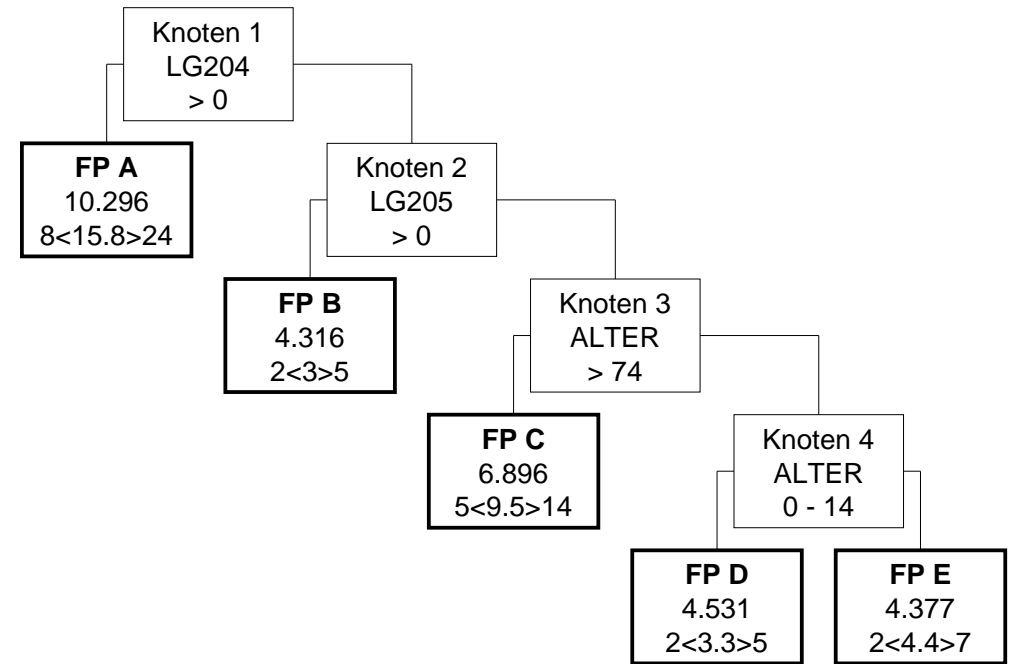

MEL14.14 (Modell 2024)

Eingriffe an Knie und Unterschenkel

Knoten 1

* Splitmerkmal für Fallpauschale A -> Medizinische Einzelleistungen (MEL) aus der Gruppe LG176

* Splitbedingung für Fallpauschale A -> >0

Fallpauschale A

* LDFP -> 6.855 TK -> 4.579 LK -> 2.276 BD-Zuschlag (Min) -> 214 Leistungszuschlag -> 1.104

* Belagsdaueruntergrenze -> 3 Belagsdauermittelwert -> 10.7 Belagsdauerobergrenze -> 16

Knoten 2

* Splitmerkmal für Fallpauschale B -> Medizinische Einzelleistungen (MEL) aus der Gruppe LG177

* Splitbedingung für Fallpauschale B -> >0

Fallpauschale B

* LDFP -> 4.111 TK -> 1.628 LK -> 2.483 BD-Zuschlag (Min) -> 214 Leistungszuschlag -> 1.443

* Belagsdaueruntergrenze -> 1 Belagsdauermittelwert -> 3.8 Belagsdauerobergrenze -> 6

Knoten 3

* Splitmerkmal für Fallpauschale C -> Alter

* Splitbedingung für Fallpauschale C -> > 74

Fallpauschale C

* LDFP -> 6.327 TK -> 4.764 LK -> 1.563 BD-Zuschlag (Min) -> 225 Leistungszuschlag -> 721

* Belagsdaueruntergrenze -> 3 Belagsdauermittelwert -> 10.6 Belagsdauerobergrenze -> 16

Knoten 4

* Splitmerkmal für Fallpauschale D -> Alter

* Splitbedingung für Fallpauschale D -> 0 - 14

Fallpauschale D

* LDFP -> 3.552 TK -> 1.957 LK -> 1.595 BD-Zuschlag (Min) -> 306 Leistungszuschlag -> 771

* Belagsdaueruntergrenze -> 1 Belagsdauermittelwert -> 3.2 Belagsdauerobergrenze -> 5

Fallpauschale E

* LDFP -> 3.795 TK -> 2.235 LK -> 1.560 BD-Zuschlag (Min) -> 219 Leistungszuschlag -> 740

* Belagsdaueruntergrenze -> 2 Belagsdauermittelwert -> 5.1 Belagsdauerobergrenze -> 8

MEL14.14 (Modell 2025)

Eingriffe an Knie und Unterschenkel

Knoten 1

* Splitmerkmal für Fallpauschale A -> Medizinische Einzelleistungen (MEL) aus der Gruppe LG204

* Splitbedingung für Fallpauschale A -> >0

Fallpauschale A

* Gesamtpunkte -> 10.296 Tageskomponente -> 7.897 Leistungskomponente -> 2.399 Leistungszuschlag -> 1.163

* Durchschnittliche Tageskomponente -> 500 LK (Filter-/Split-MEL) -> 2.120 LK (Nicht-Filter-MEL) -> 279

* Belagsdaueruntergrenze -> 8 Belagsdauermittelwert -> 15.8 Belagsdauerobergrenze -> 24

Knoten 2

* Splitmerkmal für Fallpauschale B -> Medizinische Einzelleistungen (MEL) aus der Gruppe LG205

* Splitbedingung für Fallpauschale B -> >0

Fallpauschale B

* Gesamtpunkte -> 4.316 Tageskomponente -> 1.568 Leistungskomponente -> 2.748 Leistungszuschlag -> 1.791

* Durchschnittliche Tageskomponente -> 523 LK (Filter-/Split-MEL) -> 2.741 LK (Nicht-Filter-MEL) -> 7

* Belagsdaueruntergrenze -> 2 Belagsdauermittelwert -> 3 Belagsdauerobergrenze -> 5

Knoten 3

* Splitmerkmal für Fallpauschale C -> Alter

* Splitbedingung für Fallpauschale C -> > 74

Fallpauschale C

* Gesamtpunkte -> 6.896 Tageskomponente -> 4.609 Leistungskomponente -> 2.287 Leistungszuschlag -> 1.379

* Durchschnittliche Tageskomponente -> 485 LK (Filter-/Split-MEL) -> 2.186 LK (Nicht-Filter-MEL) -> 101

* Belagsdaueruntergrenze -> 5 Belagsdauermittelwert -> 9.5 Belagsdauerobergrenze -> 14

Knoten 4

* Splitmerkmal für Fallpauschale D -> Alter

* Splitbedingung für Fallpauschale D -> 0 - 14

Fallpauschale D

* Gesamtpunkte -> 4.531 Tageskomponente -> 2.371 Leistungskomponente -> 2.160 Leistungszuschlag -> 1.283

* Durchschnittliche Tageskomponente -> 718 LK (Filter-/Split-MEL) -> 2.101 LK (Nicht-Filter-MEL) -> 59

* Belagsdaueruntergrenze -> 2 Belagsdauermittelwert -> 3.3 Belagsdauerobergrenze -> 5

Fallpauschale E

* Gesamtpunkte -> 4.377 Tageskomponente -> 2.190 Leistungskomponente -> 2.187 Leistungszuschlag -> 1.336

* Durchschnittliche Tageskomponente -> 498 LK (Filter-/Split-MEL) -> 2.131 LK (Nicht-Filter-MEL) -> 56

* Belagsdaueruntergrenze -> 2 Belagsdauermittelwert -> 4.4 Belagsdauerobergrenze -> 7

MEL14.15 (Modell 2024)

Eingriffe an Fuß, Mittelfuß und Zehen

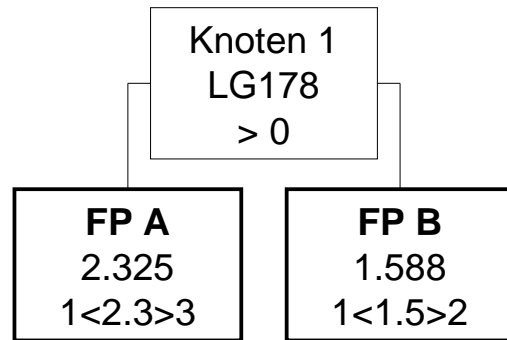

MEL14.15 (Modell 2025)

Eingriffe an Fuß, Mittelfuß und Zehen

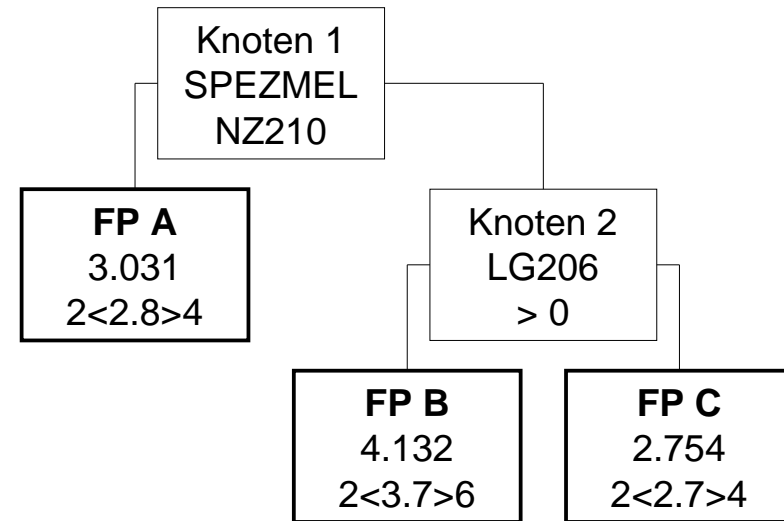

MEL14.15 (Modell 2024)

Eingriffe an Fuß, Mittelfuß und Zehen

Knoten 1

* Splitmerkmal für Fallpauschale A -> Medizinische Einzelleistungen (MEL) aus der Gruppe LG178

* Splitbedingung für Fallpauschale A -> >0

Fallpauschale A

* LDFP -> 2.325 TK -> 994 LK -> 1.331 BD-Zuschlag (Min) -> 216 Leistungszuschlag -> 663

* Belagsdaueruntergrenze -> 1 Belagsdauermittelwert -> 2.3 Belagsdauerobergrenze -> 3

Fallpauschale B

* LDFP -> 1.588 TK -> 653 LK -> 935 BD-Zuschlag (Min) -> 218 Leistungszuschlag -> 430

* Belagsdaueruntergrenze -> 1 Belagsdauermittelwert -> 1.5 Belagsdauerobergrenze -> 2

MEL14.15 (Modell 2025)

Eingriffe an Fuß, Mittelfuß und Zehen

Knoten 1

* Splitmerkmal für Fallpauschale A -> Spezielle medizinische Einzelleistung

* Splitbedingung für Fallpauschale A -> NZ210 Korrekturoperation am ersten Strahl des Fußes (LE=je Seite)

Fallpauschale A

* Gesamtpunkte -> 3.031 Tageskomponente -> 1.461 Leistungskomponente -> 1.570 Leistungszuschlag -> 962

* Durchschnittliche Tageskomponente -> 522 LK (Filter-/Split-MEL) -> 1.568 LK (Nicht-Filter-MEL) -> 2

* Belagsdaueruntergrenze -> 2 Belagsdauermittelwert -> 2.8 Belagsdauerobergrenze -> 4

Knoten 2

* Splitmerkmal für Fallpauschale B -> Medizinische Einzelleistungen (MEL) aus der Gruppe LG206

* Splitbedingung für Fallpauschale B -> >0

Fallpauschale B

* Gesamtpunkte -> 4.132 Tageskomponente -> 2.028 Leistungskomponente -> 2.104 Leistungszuschlag -> 1.290

* Durchschnittliche Tageskomponente -> 548 LK (Filter-/Split-MEL) -> 2.097 LK (Nicht-Filter-MEL) -> 7

* Belagsdaueruntergrenze -> 2 Belagsdauermittelwert -> 3.7 Belagsdauerobergrenze -> 6

Fallpauschale C

* Gesamtpunkte -> 2.754 Tageskomponente -> 1.654 Leistungskomponente -> 1.100 Leistungszuschlag -> 612

* Durchschnittliche Tageskomponente -> 613 LK (Filter-/Split-MEL) -> 1.087 LK (Nicht-Filter-MEL) -> 13

* Belagsdaueruntergrenze -> 2 Belagsdauermittelwert -> 2.7 Belagsdauerobergrenze -> 4

MEL14.16 (Modell 2024)

Amputationen

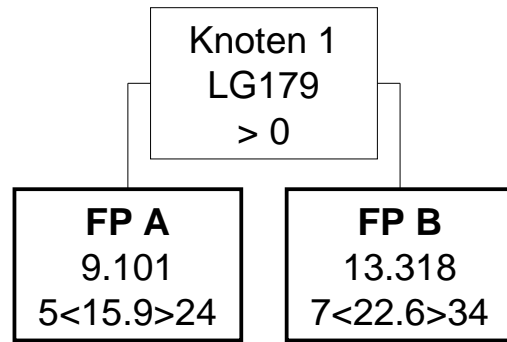

MEL14.16 (Modell 2025)

Amputationen

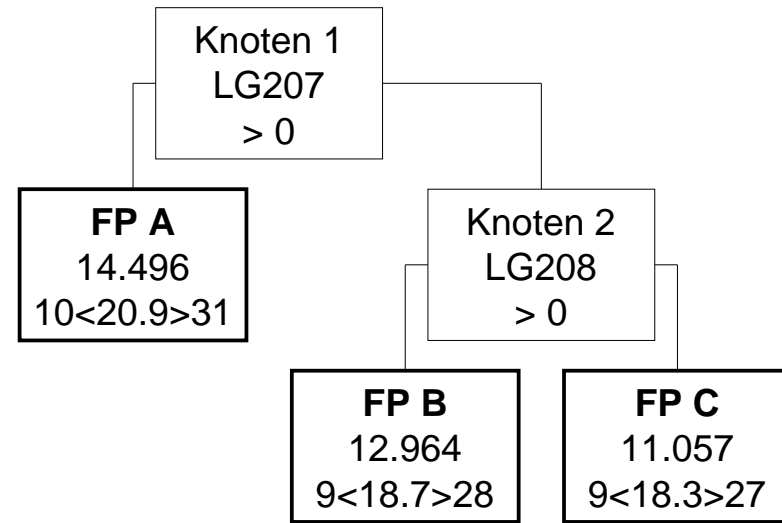

MEL14.16 (Modell 2024)

Amputationen

Knoten 1

* Splitmerkmal für Fallpauschale A -> Medizinische Einzelleistungen (MEL) aus der Gruppe LG179

* Splitbedingung für Fallpauschale A -> >0

Fallpauschale A

* LDFP -> 9.101 TK -> 8.045 LK -> 1.056 BD-Zuschlag (Min) -> 253 Leistungszuschlag -> 428

* Belagsdaueruntergrenze -> 5 Belagsdauermittelwert -> 15.9 Belagsdauerobergrenze -> 24

Fallpauschale B

* LDFP -> 13.318 TK -> 11.573 LK -> 1.745 BD-Zuschlag (Min) -> 256 Leistungszuschlag -> 839

* Belagsdaueruntergrenze -> 7 Belagsdauermittelwert -> 22.6 Belagsdauerobergrenze -> 34

MEL14.16 (Modell 2025)

Amputationen

Knoten 1

* Splitmerkmal für Fallpauschale A -> Medizinische Einzelleistungen (MEL) aus der Gruppe LG207

* Splitbedingung für Fallpauschale A -> >0

Fallpauschale A

* Gesamtpunkte -> 14.496 Tageskomponente -> 12.005 Leistungskomponente -> 2.491 Leistungszuschlag -> 1.372

* Durchschnittliche Tageskomponente -> 574 LK (Filter-/Split-MEL) -> 2.214 LK (Nicht-Filter-MEL) -> 277

* Belagsdaueruntergrenze -> 10 Belagsdauermittelwert -> 20.9 Belagsdauerobergrenze -> 31

Knoten 2

* Splitmerkmal für Fallpauschale B -> Medizinische Einzelleistungen (MEL) aus der Gruppe LG208

* Splitbedingung für Fallpauschale B -> >0

Fallpauschale B

* Gesamtpunkte -> 12.964 Tageskomponente -> 10.800 Leistungskomponente -> 2.164 Leistungszuschlag -> 1.210

* Durchschnittliche Tageskomponente -> 578 LK (Filter-/Split-MEL) -> 1.920 LK (Nicht-Filter-MEL) -> 244

* Belagsdaueruntergrenze -> 9 Belagsdauermittelwert -> 18.7 Belagsdauerobergrenze -> 28

Fallpauschale C

* Gesamtpunkte -> 11.057 Tageskomponente -> 9.484 Leistungskomponente -> 1.573 Leistungszuschlag -> 771

* Durchschnittliche Tageskomponente -> 518 LK (Filter-/Split-MEL) -> 1.294 LK (Nicht-Filter-MEL) -> 279

* Belagsdaueruntergrenze -> 9 Belagsdauermittelwert -> 18.3 Belagsdauerobergrenze -> 27

MEL14.17 (Modell 2024)

Komplexe Eingriffe am Beckenring

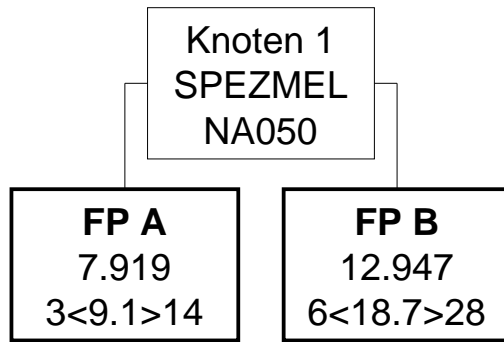

MEL14.17 (Modell 2025)

Komplexe Eingriffe am Beckenring

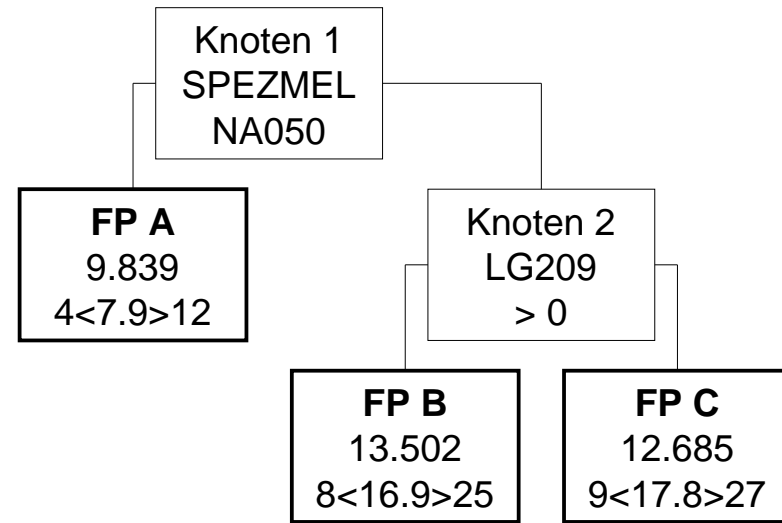

MEL14.17 (Modell 2024)

Komplexe Eingriffe am Beckenring

Knoten 1

* Splitmerkmal für Fallpauschale A -> Spezielle medizinische Einzelleistung

* Splitbedingung für Fallpauschale A -> NA050 Dreifachosteotomie am Beckengürtel (LE=je Sitzung)

Fallpauschale A

* LDFP -> 7.919 TK -> 4.049 LK -> 3.870 BD-Zuschlag (Min) -> 222 Leistungszuschlag -> 2.098

* Belagsdaueruntergrenze -> 3 Belagsdauermittelwert -> 9.1 Belagsdauerobergrenze -> 14

Fallpauschale B

* LDFP -> 12.947 TK -> 9.341 LK -> 3.606 BD-Zuschlag (Min) -> 250 Leistungszuschlag -> 1.653

* Belagsdaueruntergrenze -> 6 Belagsdauermittelwert -> 18.7 Belagsdauerobergrenze -> 28

MEL14.17 (Modell 2025)

Komplexe Eingriffe am Beckenring

Knoten 1

* Splitmerkmal für Fallpauschale A -> Spezielle medizinische Einzelleistung

* Splitbedingung für Fallpauschale A -> NA050 Dreifachosteotomie am Beckengürtel (LE=je Sitzung)

Fallpauschale A

* Gesamtpunkte -> 9.839 Tageskomponente -> 4.524 Leistungskomponente -> 5.315 Leistungszuschlag -> 3.106

* Durchschnittliche Tageskomponente -> 573 LK (Filter-/Split-MEL) -> 5.213 LK (Nicht-Filter-MEL) -> 102

* Belagsdaueruntergrenze -> 4 Belagsdauermittelwert -> 7.9 Belagsdauerobergrenze -> 12

Knoten 2

* Splitmerkmal für Fallpauschale B -> Medizinische Einzelleistungen (MEL) aus der Gruppe LG209

* Splitbedingung für Fallpauschale B -> >0

Fallpauschale B

* Gesamtpunkte -> 13.502 Tageskomponente -> 8.725 Leistungskomponente -> 4.777 Leistungszuschlag -> 2.788

* Durchschnittliche Tageskomponente -> 516 LK (Filter-/Split-MEL) -> 4.273 LK (Nicht-Filter-MEL) -> 504

* Belagsdaueruntergrenze -> 8 Belagsdauermittelwert -> 16.9 Belagsdauerobergrenze -> 25

Fallpauschale C

* Gesamtpunkte -> 12.685 Tageskomponente -> 9.194 Leistungskomponente -> 3.491 Leistungszuschlag -> 1.757

* Durchschnittliche Tageskomponente -> 517 LK (Filter-/Split-MEL) -> 2.710 LK (Nicht-Filter-MEL) -> 781

* Belagsdaueruntergrenze -> 9 Belagsdauermittelwert -> 17.8 Belagsdauerobergrenze -> 27

MEL14.18 (Modell 2024)

Eingriffe an Hüfte und Oberschenkel

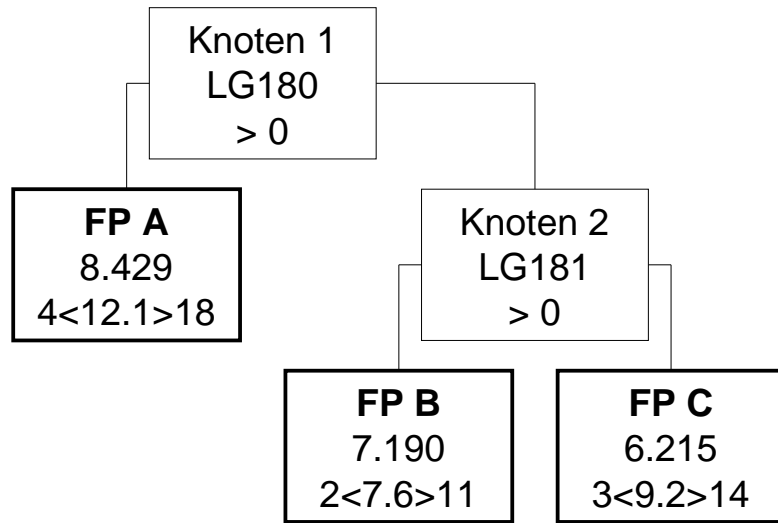

MEL14.18 (Modell 2025)

Eingriffe an Hüfte und Oberschenkel

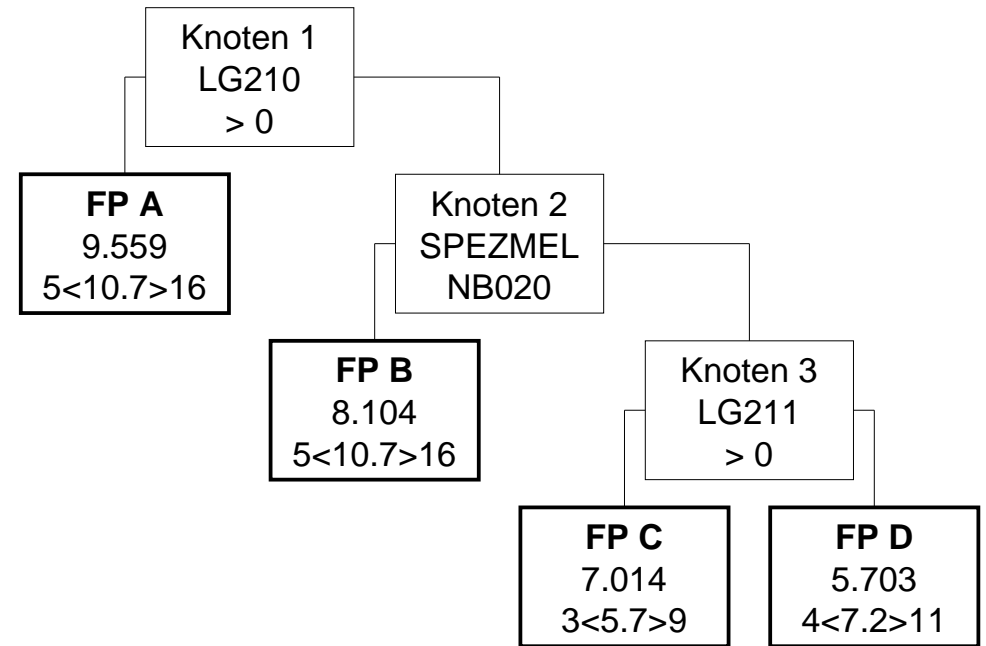

MEL14.18 (Modell 2024)

Eingriffe an Hüfte und Oberschenkel

Knoten 1

* Splitmerkmal für Fallpauschale A -> Medizinische Einzelleistungen (MEL) aus der Gruppe LG180

* Splitbedingung für Fallpauschale A -> >0

Fallpauschale A

* LDFP -> 8.429 TK -> 5.917 LK -> 2.512 BD-Zuschlag (Min) -> 245 Leistungszuschlag -> 1.543

* Belagsdaueruntergrenze -> 4 Belagsdauermittelwert -> 12.1 Belagsdauerobergrenze -> 18

Knoten 2

* Splitmerkmal für Fallpauschale B -> Medizinische Einzelleistungen (MEL) aus der Gruppe LG181

* Splitbedingung für Fallpauschale B -> >0

Fallpauschale B

* LDFP -> 7.190 TK -> 3.775 LK -> 3.415 BD-Zuschlag (Min) -> 248 Leistungszuschlag -> 2.035

* Belagsdaueruntergrenze -> 2 Belagsdauermittelwert -> 7.6 Belagsdauerobergrenze -> 11

Fallpauschale C

* LDFP -> 6.215 TK -> 4.431 LK -> 1.784 BD-Zuschlag (Min) -> 241 Leistungszuschlag -> 926

* Belagsdaueruntergrenze -> 3 Belagsdauermittelwert -> 9.2 Belagsdauerobergrenze -> 14

MEL14.18 (Modell 2025)

Eingriffe an Hüfte und Oberschenkel

Knoten 1

* Splitmerkmal für Fallpauschale A -> Medizinische Einzelleistungen (MEL) aus der Gruppe LG210

* Splitbedingung für Fallpauschale A -> >0

Fallpauschale A

* Gesamtpunkte -> 9.559 Tageskomponente -> 5.632 Leistungskomponente -> 3.927 Leistungszuschlag -> 2.683

* Durchschnittliche Tageskomponente -> 526 LK (Filter-/Split-MEL) -> 3.775 LK (Nicht-Filter-MEL) -> 152

* Belagsdaueruntergrenze -> 5 Belagsdauermittelwert -> 10.7 Belagsdauerobergrenze -> 16

Knoten 2

* Splitmerkmal für Fallpauschale B -> Spezielle medizinische Einzelleistung

* Splitbedingung für Fallpauschale B -> NB020 Petrochantäre/subtrochantäre Osteosynthese (LE=je Seite)

Fallpauschale B

* Gesamtpunkte -> 8.104 Tageskomponente -> 5.592 Leistungskomponente -> 2.512 Leistungszuschlag -> 1.708

* Durchschnittliche Tageskomponente -> 523 LK (Filter-/Split-MEL) -> 2.402 LK (Nicht-Filter-MEL) -> 110

* Belagsdaueruntergrenze -> 5 Belagsdauermittelwert -> 10.7 Belagsdauerobergrenze -> 16

Knoten 3

* Splitmerkmal für Fallpauschale C -> Medizinische Einzelleistungen (MEL) aus der Gruppe LG211

* Splitbedingung für Fallpauschale C -> >0

Fallpauschale C

* Gesamtpunkte -> 7.014 Tageskomponente -> 3.358 Leistungskomponente -> 3.656 Leistungszuschlag -> 2.474

* Durchschnittliche Tageskomponente -> 589 LK (Filter-/Split-MEL) -> 3.637 LK (Nicht-Filter-MEL) -> 19

* Belagsdaueruntergrenze -> 3 Belagsdauermittelwert -> 5.7 Belagsdauerobergrenze -> 9

Fallpauschale D

* Gesamtpunkte -> 5.703 Tageskomponente -> 3.740 Leistungskomponente -> 1.963 Leistungszuschlag -> 1.139

* Durchschnittliche Tageskomponente -> 519 LK (Filter-/Split-MEL) -> 1.864 LK (Nicht-Filter-MEL) -> 99

* Belagsdaueruntergrenze -> 4 Belagsdauermittelwert -> 7.2 Belagsdauerobergrenze -> 11

MEL14.19 (Modell 2024)

Replantationseingriffe

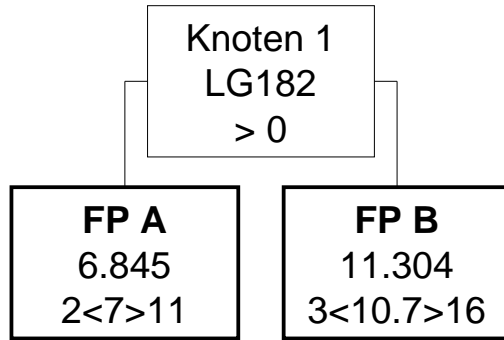

MEL14.19 (Modell 2025)

Replantationseingriffe

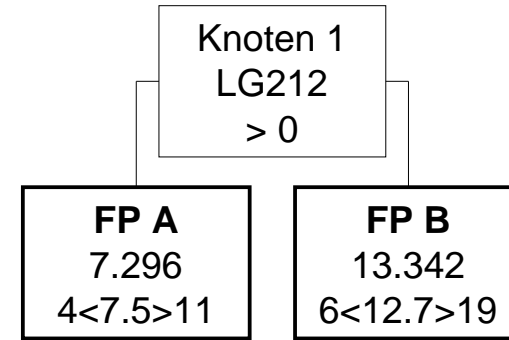

MEL14.19 (Modell 2024)

Replantationseingriffe

Knoten 1

* Splitmerkmal für Fallpauschale A -> Medizinische Einzelleistungen (MEL) aus der Gruppe LG182

* Splitbedingung für Fallpauschale A -> >0

Fallpauschale A

* LDFP -> 6.845 TK -> 3.813 LK -> 3.032 BD-Zuschlag (Min) -> 272 Leistungszuschlag -> 1.752

* Belagsdaueruntergrenze -> 2 Belagsdauermittelwert -> 7 Belagsdauerobergrenze -> 11

Fallpauschale B

* LDFP -> 11.304 TK -> 6.671 LK -> 4.633 BD-Zuschlag (Min) -> 312 Leistungszuschlag -> 2.977

* Belagsdaueruntergrenze -> 3 Belagsdauermittelwert -> 10.7 Belagsdauerobergrenze -> 16

MEL14.19 (Modell 2025)

Replantationseingriffe

Knoten 1

* Splitmerkmal für Fallpauschale A -> Medizinische Einzelleistungen (MEL) aus der Gruppe LG212

* Splitbedingung für Fallpauschale A -> >0

Fallpauschale A

* Gesamtpunkte -> 7.296 Tageskomponente -> 3.941 Leistungskomponente -> 3.355 Leistungszuschlag -> 1.982

* Durchschnittliche Tageskomponente -> 525 LK (Filter-/Split-MEL) -> 3.343 LK (Nicht-Filter-MEL) -> 12

* Belagsdaueruntergrenze -> 4 Belagsdauermittelwert -> 7.5 Belagsdauerobergrenze -> 11

Fallpauschale B

* Gesamtpunkte -> 13.342 Tageskomponente -> 6.588 Leistungskomponente -> 6.754 Leistungszuschlag -> 3.900

* Durchschnittliche Tageskomponente -> 519 LK (Filter-/Split-MEL) -> 6.425 LK (Nicht-Filter-MEL) -> 329

* Belagsdaueruntergrenze -> 6 Belagsdauermittelwert -> 12.7 Belagsdauerobergrenze -> 19

MEL14.21 (Modell 2024)

Arthroskopische Eingriffe

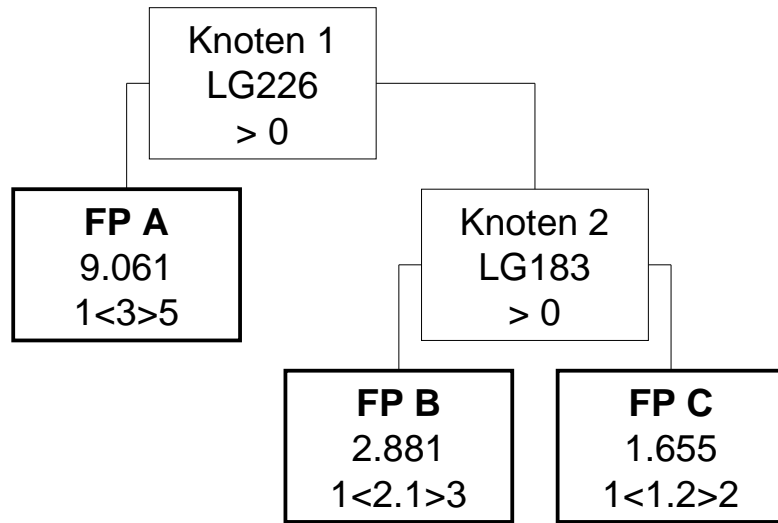

MEL14.21 (Modell 2025)

Arthroskopische Eingriffe

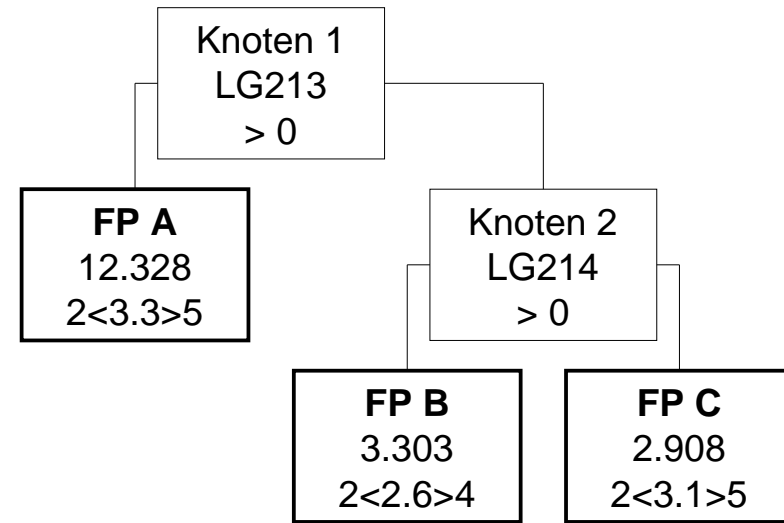

MEL14.21 (Modell 2024)

Arthroskopische Eingriffe

Knoten 1

* Splitmerkmal für Fallpauschale A -> Medizinische Einzelleistungen (MEL) aus der Gruppe LG226

* Splitbedingung für Fallpauschale A -> >0

Fallpauschale A

* LDFP -> 9.061 TK -> 1.489 LK -> 7.572 BD-Zuschlag (Min) -> 248 Leistungszuschlag -> 6.955

* Belagsdaueruntergrenze -> 1 Belagsdauermittelwert -> 3 Belagsdauerobergrenze -> 5

Knoten 2

* Splitmerkmal für Fallpauschale B -> Medizinische Einzelleistungen (MEL) aus der Gruppe LG183

* Splitbedingung für Fallpauschale B -> >0

Fallpauschale B

* LDFP -> 2.881 TK -> 950 LK -> 1.931 BD-Zuschlag (Min) -> 226 Leistungszuschlag -> 1.015

* Belagsdaueruntergrenze -> 1 Belagsdauermittelwert -> 2.1 Belagsdauerobergrenze -> 3

Fallpauschale C

* LDFP -> 1.655 TK -> 624 LK -> 1.031 BD-Zuschlag (Min) -> 260 Leistungszuschlag -> 488

* Belagsdaueruntergrenze -> 1 Belagsdauermittelwert -> 1.2 Belagsdauerobergrenze -> 2

MEL14.21 (Modell 2025)

Arthroskopische Eingriffe

Knoten 1

* Splitmerkmal für Fallpauschale A -> Medizinische Einzelleistungen (MEL) aus der Gruppe LG213

* Splitbedingung für Fallpauschale A -> >0

Fallpauschale A

* Gesamtpunkte -> 12.328 Tageskomponente -> 1.888 Leistungskomponente -> 10.440 Leistungszuschlag -> 9.635

* Durchschnittliche Tageskomponente -> 572 LK (Filter-/Split-MEL) -> 10.434 LK (Nicht-Filter-MEL) -> 6

* Belagsdaueruntergrenze -> 2 Belagsdauermittelwert -> 3.3 Belagsdauerobergrenze -> 5

Knoten 2

* Splitmerkmal für Fallpauschale B -> Medizinische Einzelleistungen (MEL) aus der Gruppe LG214

* Splitbedingung für Fallpauschale B -> >0

Fallpauschale B

* Gesamtpunkte -> 3.303 Tageskomponente -> 1.343 Leistungskomponente -> 1.960 Leistungszuschlag -> 1.138

* Durchschnittliche Tageskomponente -> 517 LK (Filter-/Split-MEL) -> 1.937 LK (Nicht-Filter-MEL) -> 23

* Belagsdaueruntergrenze -> 2 Belagsdauermittelwert -> 2.6 Belagsdauerobergrenze -> 4

Fallpauschale C

* Gesamtpunkte -> 2.908 Tageskomponente -> 1.624 Leistungskomponente -> 1.284 Leistungszuschlag -> 658

* Durchschnittliche Tageskomponente -> 524 LK (Filter-/Split-MEL) -> 1.254 LK (Nicht-Filter-MEL) -> 30

* Belagsdaueruntergrenze -> 2 Belagsdauermittelwert -> 3.1 Belagsdauerobergrenze -> 5

MEL14.22 (Modell 2024)

Eingriffe an Bewegungsapparat und Haut

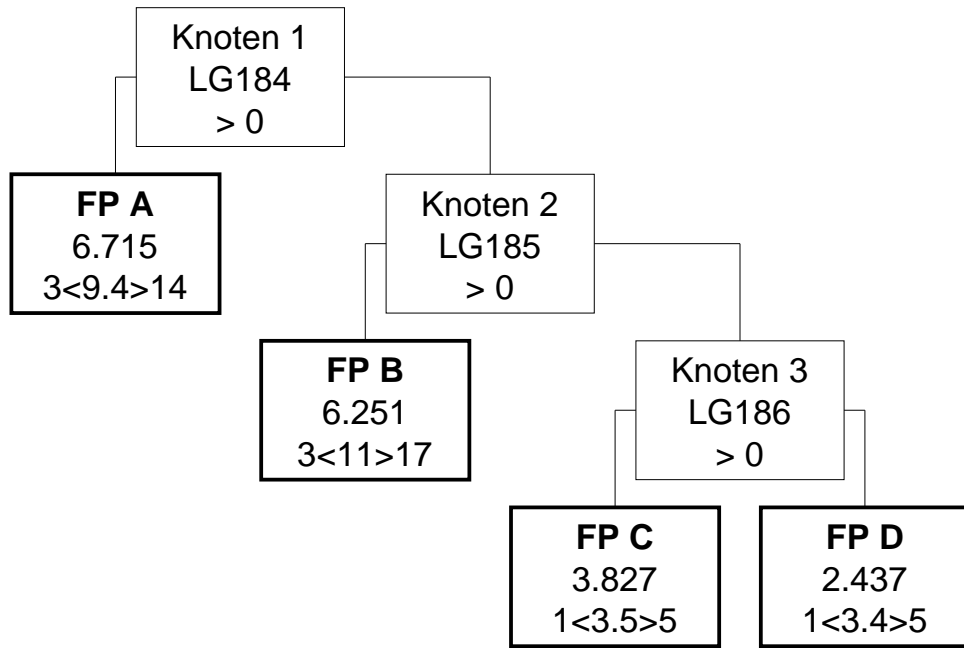

MEL14.22 (Modell 2025)

Eingriffe an Bewegungsapparat und Haut

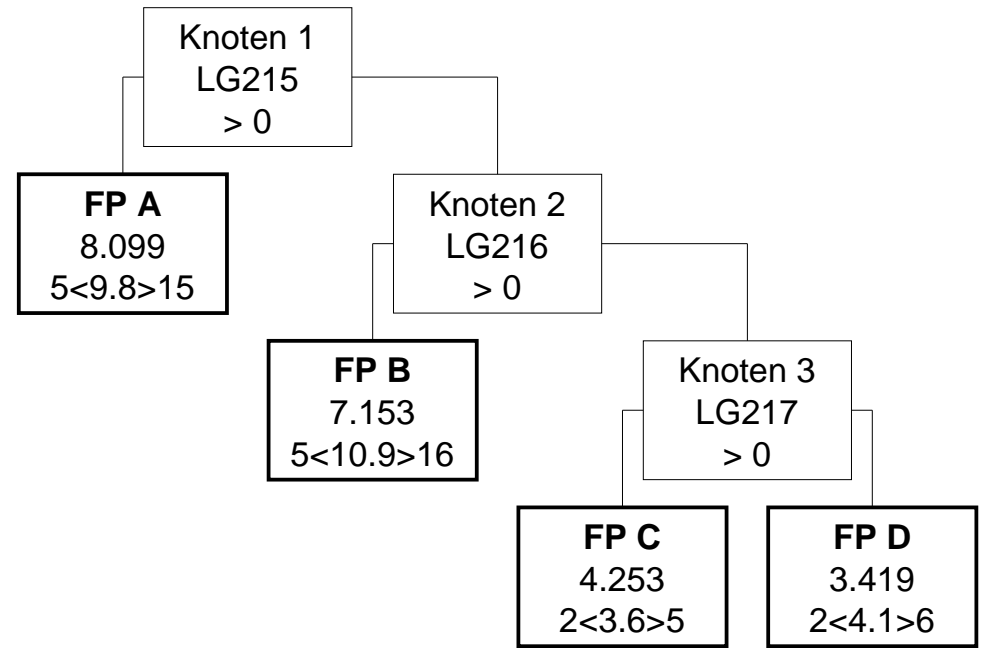

MEL14.22 (Modell 2024)

Eingriffe an Bewegungsapparat und Haut

Knoten 1

* Splitmerkmal für Fallpauschale A -> Medizinische Einzelleistungen (MEL) aus der Gruppe LG184

* Splitbedingung für Fallpauschale A -> >0

Fallpauschale A

* LDFFP -> 6.715 TK -> 4.647 LK -> 2.068 BD-Zuschlag (Min) -> 247 Leistungszuschlag -> 873

* Belagsdaueruntergrenze -> 3 Belagsdauermittelwert -> 9.4 Belagsdauerobergrenze -> 14

Knoten 2

* Splitmerkmal für Fallpauschale B -> Medizinische Einzelleistungen (MEL) aus der Gruppe LG185

* Splitbedingung für Fallpauschale B -> >0

Fallpauschale B

* LDFFP -> 6.251 TK -> 5.145 LK -> 1.106 BD-Zuschlag (Min) -> 234 Leistungszuschlag -> 506

* Belagsdaueruntergrenze -> 3 Belagsdauermittelwert -> 11 Belagsdauerobergrenze -> 17

Knoten 3

* Splitmerkmal für Fallpauschale C -> Medizinische Einzelleistungen (MEL) aus der Gruppe LG186

* Splitbedingung für Fallpauschale C -> >0

Fallpauschale C

* LDFFP -> 3.827 TK -> 1.711 LK -> 2.116 BD-Zuschlag (Min) -> 244 Leistungszuschlag -> 1.138

* Belagsdaueruntergrenze -> 1 Belagsdauermittelwert -> 3.5 Belagsdauerobergrenze -> 5

Fallpauschale D

* LDFFP -> 2.437 TK -> 1.493 LK -> 944 BD-Zuschlag (Min) -> 220 Leistungszuschlag -> 420

* Belagsdaueruntergrenze -> 1 Belagsdauermittelwert -> 3.4 Belagsdauerobergrenze -> 5

MEL14.22 (Modell 2025)

Eingriffe an Bewegungsapparat und Haut

Knoten 1

* Splitmerkmal für Fallpauschale A -> Medizinische Einzelleistungen (MEL) aus der Gruppe LG215

* Splitbedingung für Fallpauschale A -> >0

Fallpauschale A

* Gesamtpunkte -> 8.099 Tageskomponente -> 5.406 Leistungskomponente -> 2.693 Leistungszuschlag -> 1.384

* Durchschnittliche Tageskomponente -> 552 LK (Filter-/Split-MEL) -> 2.426 LK (Nicht-Filter-MEL) -> 267

* Belagsdaueruntergrenze -> 5 Belagsdauermittelwert -> 9.8 Belagsdauerobergrenze -> 15

Knoten 2

* Splitmerkmal für Fallpauschale B -> Medizinische Einzelleistungen (MEL) aus der Gruppe LG216

* Splitbedingung für Fallpauschale B -> >0

Fallpauschale B

* Gesamtpunkte -> 7.153 Tageskomponente -> 5.889 Leistungskomponente -> 1.264 Leistungszuschlag -> 620

* Durchschnittliche Tageskomponente -> 540 LK (Filter-/Split-MEL) -> 1.107 LK (Nicht-Filter-MEL) -> 157

* Belagsdaueruntergrenze -> 5 Belagsdauermittelwert -> 10.9 Belagsdauerobergrenze -> 16

Knoten 3

* Splitmerkmal für Fallpauschale C -> Medizinische Einzelleistungen (MEL) aus der Gruppe LG217

* Splitbedingung für Fallpauschale C -> >0

Fallpauschale C

* Gesamtpunkte -> 4.253 Tageskomponente -> 2.053 Leistungskomponente -> 2.200 Leistungszuschlag -> 1.421

* Durchschnittliche Tageskomponente -> 570 LK (Filter-/Split-MEL) -> 2.169 LK (Nicht-Filter-MEL) -> 31

* Belagsdaueruntergrenze -> 2 Belagsdauermittelwert -> 3.6 Belagsdauerobergrenze -> 5

Fallpauschale D

* Gesamtpunkte -> 3.419 Tageskomponente -> 2.239 Leistungskomponente -> 1.180 Leistungszuschlag -> 622

* Durchschnittliche Tageskomponente -> 546 LK (Filter-/Split-MEL) -> 1.139 LK (Nicht-Filter-MEL) -> 41

* Belagsdaueruntergrenze -> 2 Belagsdauermittelwert -> 4.1 Belagsdauerobergrenze -> 6

MEL14.23 (Modell 2024)

Entfernung von Osteosynthesematerial

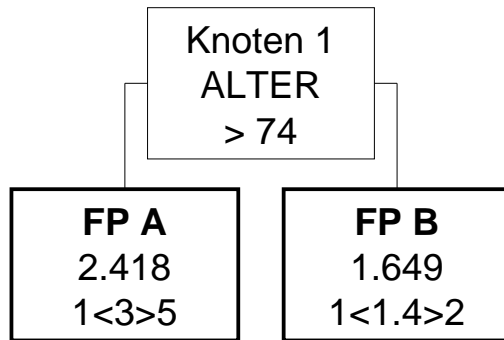

MEL14.23 (Modell 2025)

Entfernung von Osteosynthesematerial

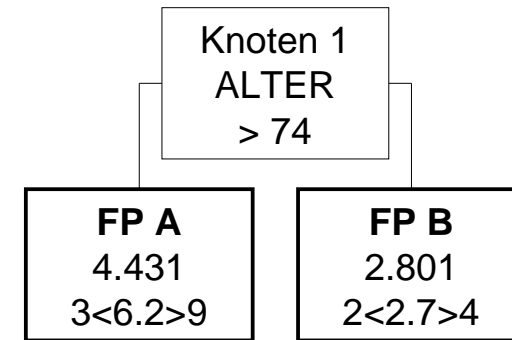

MEL14.23 (Modell 2024)

Entfernung von Osteosynthesematerial

Knoten 1

* Splitmerkmal für Fallpauschale A -> Alter

* Splitbedingung für Fallpauschale A -> > 74

Fallpauschale A

* LDFP -> 2.418 TK -> 1.463 LK -> 955 BD-Zuschlag (Min) -> 244 Leistungszuschlag -> 394

* Belagsdaueruntergrenze -> 1 Belagsdauermittelwert -> 3 Belagsdauerobergrenze -> 5

Fallpauschale B

* LDFP -> 1.649 TK -> 708 LK -> 941 BD-Zuschlag (Min) -> 253 Leistungszuschlag -> 398

* Belagsdaueruntergrenze -> 1 Belagsdauermittelwert -> 1.4 Belagsdauerobergrenze -> 2

MEL14.23 (Modell 2025)

Entfernung von Osteosynthesematerial

Knoten 1

* Splitmerkmal für Fallpauschale A -> Alter

* Splitbedingung für Fallpauschale A -> > 74

Fallpauschale A

* Gesamtpunkte -> 4.431 Tageskomponente -> 3.215 Leistungskomponente -> 1.216 Leistungszuschlag -> 654

* Durchschnittliche Tageskomponente -> 519 LK (Filter-/Split-MEL) -> 1.173 LK (Nicht-Filter-MEL) -> 43

* Belagsdaueruntergrenze -> 3 Belagsdauermittelwert -> 6.2 Belagsdauerobergrenze -> 9

Fallpauschale B

* Gesamtpunkte -> 2.801 Tageskomponente -> 1.558 Leistungskomponente -> 1.243 Leistungszuschlag -> 686

* Durchschnittliche Tageskomponente -> 577 LK (Filter-/Split-MEL) -> 1.228 LK (Nicht-Filter-MEL) -> 15

* Belagsdaueruntergrenze -> 2 Belagsdauermittelwert -> 2.7 Belagsdauerobergrenze -> 4

MEL14.24 (Modell 2024)

Komplexe plastische Eingriffe an der Haut/ Lappenchirurgie

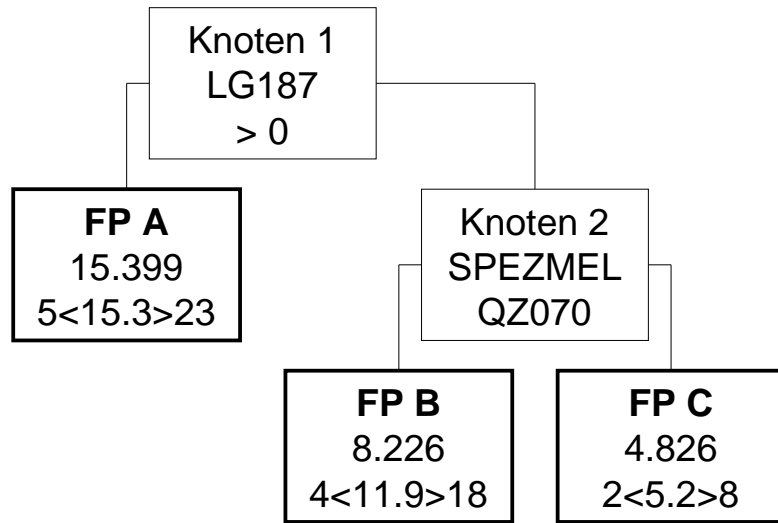

MEL14.24 (Modell 2025)

Komplexe plastische Eingriffe an der Haut/ Lappenchirurgie

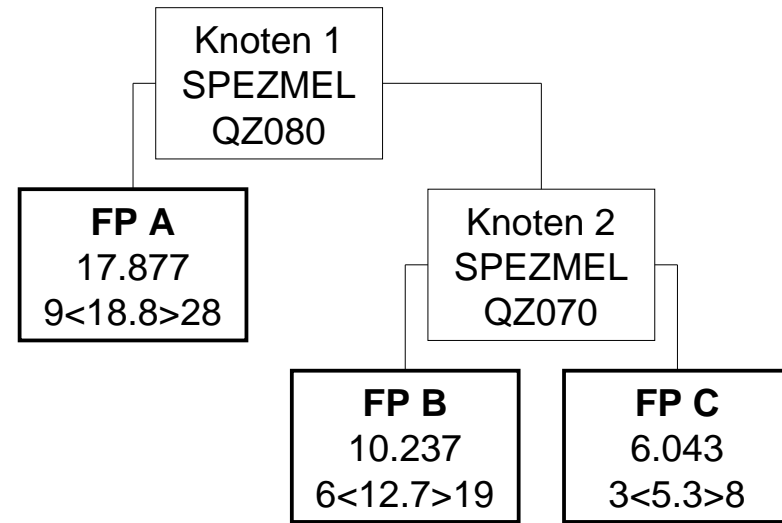

MEL14.24 (Modell 2024)

Komplexe plastische Eingriffe an der Haut/ Lappenchirurgie

Knoten 1

* Splitmerkmal für Fallpauschale A -> Medizinische Einzelleistungen (MEL) aus der Gruppe LG187

* Splitbedingung für Fallpauschale A -> >0

Fallpauschale A

* LDFFP -> 15.399 TK -> 8.304 LK -> 7.095 BD-Zuschlag (Min) -> 271 Leistungszuschlag -> 3.841

* Belagsdaueruntergrenze -> 5 Belagsdauermitelwert -> 15.3 Belagsdauerobergrenze -> 23

Knoten 2

* Splitmerkmal für Fallpauschale B -> Spezielle medizinische Einzelleistung

* Splitbedingung für Fallpauschale B -> QZ070 Gewebersatz oder Rekonstruktion mit gestielter myokutaner Lappenplastik (

Fallpauschale B

* LDFFP -> 8.226 TK -> 6.364 LK -> 1.862 BD-Zuschlag (Min) -> 267 Leistungszuschlag -> 897

* Belagsdaueruntergrenze -> 4 Belagsdauermitelwert -> 11.9 Belagsdauerobergrenze -> 18

Fallpauschale C

* LDFFP -> 4.826 TK -> 2.607 LK -> 2.219 BD-Zuschlag (Min) -> 251 Leistungszuschlag -> 997

* Belagsdaueruntergrenze -> 2 Belagsdauermitelwert -> 5.2 Belagsdauerobergrenze -> 8

MEL14.24 (Modell 2025)

Komplexe plastische Eingriffe an der Haut/ Lappenchirurgie

Knoten 1

* Splitmerkmal für Fallpauschale A -> Spezielle medizinische Einzelleistung

* Splitbedingung für Fallpauschale A -> QZ080 Gewebersatz oder Rekonstruktion mit freier Lappenplastik (LE=je Sitzung)

Fallpauschale A

* Gesamtpunkte -> 17.877 Tageskomponente -> 11.630 Leistungskomponente -> 6.247 Leistungszuschlag -> 3.547

* Durchschnittliche Tageskomponente -> 619 LK (Filter-/Split-MEL) -> 5.916 LK (Nicht-Filter-MEL) -> 331

* Belagsdaueruntergrenze -> 9 Belagsdauermitelwert -> 18.8 Belagsdauerobergrenze -> 28

Knoten 2

* Splitmerkmal für Fallpauschale B -> Spezielle medizinische Einzelleistung

* Splitbedingung für Fallpauschale B -> QZ070 Gewebersatz oder Rekonstruktion mit gestielter myokutaner Lappenplastik (

Fallpauschale B

* Gesamtpunkte -> 10.237 Tageskomponente -> 7.375 Leistungskomponente -> 2.862 Leistungszuschlag -> 1.617

* Durchschnittliche Tageskomponente -> 581 LK (Filter-/Split-MEL) -> 2.676 LK (Nicht-Filter-MEL) -> 186

* Belagsdaueruntergrenze -> 6 Belagsdauermitelwert -> 12.7 Belagsdauerobergrenze -> 19

Fallpauschale C

* Gesamtpunkte -> 6.043 Tageskomponente -> 3.264 Leistungskomponente -> 2.779 Leistungszuschlag -> 1.623

* Durchschnittliche Tageskomponente -> 616 LK (Filter-/Split-MEL) -> 2.775 LK (Nicht-Filter-MEL) -> 4

* Belagsdaueruntergrenze -> 3 Belagsdauermitelwert -> 5.3 Belagsdauerobergrenze -> 8

MEL14.25 (Modell 2024)

Komplexe orthopädische Eingriffe

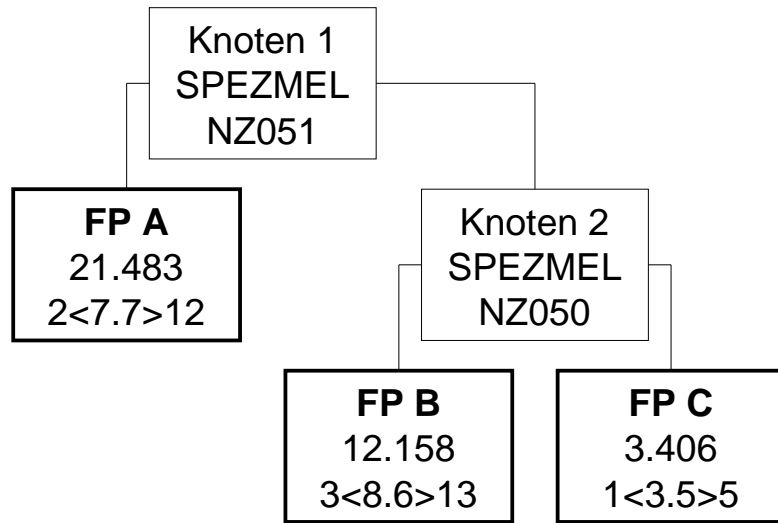

MEL14.25 (Modell 2025)

Komplexe orthopädische Eingriffe

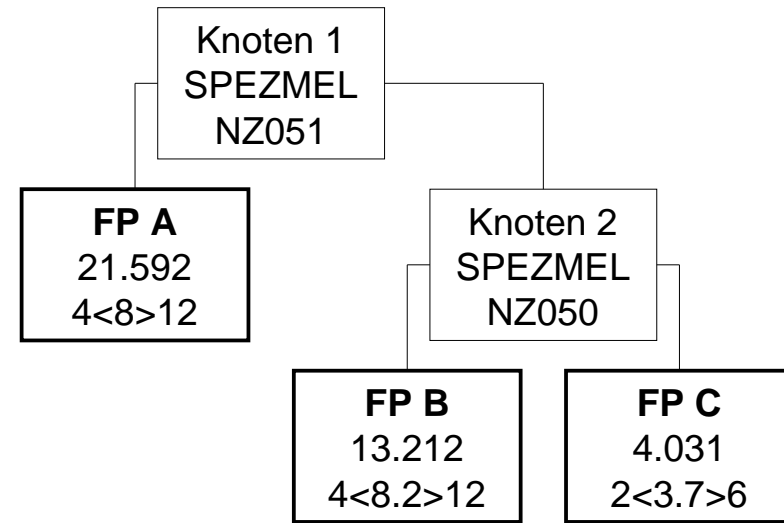

MEL14.25 (Modell 2024)

Komplexe orthopädische Eingriffe

Knoten 1

* Splitmerkmal für Fallpauschale A -> Spezielle medizinische Einzelleistung

* Splitbedingung für Fallpauschale A -> NZ051 Knochenverlängerung m. voll implantierb. fernsteuerb. Distaktionsvorr. –

Fallpauschale A

* LDFFP -> 21.483 TK -> 3.493 LK -> 17.990 BD-Zuschlag (Min) -> 227 Leistungszuschlag -> 15.606

* Belagsdaueruntergrenze -> 2 Belagsdauermitelwert -> 7.7 Belagsdauerobergrenze -> 12

Knoten 2

* Splitmerkmal für Fallpauschale B -> Spezielle medizinische Einzelleistung

* Splitbedingung für Fallpauschale B -> NZ050 Knochenverlängerungsoperation – untere Extremität (LE=je Seite)

Fallpauschale B

* LDFFP -> 12.158 TK -> 3.878 LK -> 8.280 BD-Zuschlag (Min) -> 225 Leistungszuschlag -> 6.128

* Belagsdaueruntergrenze -> 3 Belagsdauermitelwert -> 8.6 Belagsdauerobergrenze -> 13

Fallpauschale C

* LDFFP -> 3.406 TK -> 1.840 LK -> 1.566 BD-Zuschlag (Min) -> 263 Leistungszuschlag -> 781

* Belagsdaueruntergrenze -> 1 Belagsdauermitelwert -> 3.5 Belagsdauerobergrenze -> 5

MEL14.25 (Modell 2025)

Komplexe orthopädische Eingriffe

Knoten 1

* Splitmerkmal für Fallpauschale A -> Spezielle medizinische Einzelleistung

* Splitbedingung für Fallpauschale A -> NZ051 Knochenverlängerung m. voll implantierb. fernsteuerb. Distaktionsvorr. –

Fallpauschale A

* Gesamtpunkte -> 21.592 Tageskomponente -> 4.206 Leistungskomponente -> 17.386 Leistungszuschlag -> 15.900

* Durchschnittliche Tageskomponente -> 526 LK (Filter-/Split-MEL) -> 17.372 LK (Nicht-Filter-MEL) -> 14

* Belagsdaueruntergrenze -> 4 Belagsdauermitelwert -> 8 Belagsdauerobergrenze -> 12

Knoten 2

* Splitmerkmal für Fallpauschale B -> Spezielle medizinische Einzelleistung

* Splitbedingung für Fallpauschale B -> NZ050 Knochenverlängerungsoperation – untere Extremität (LE=je Seite)

Fallpauschale B

* Gesamtpunkte -> 13.212 Tageskomponente -> 4.174 Leistungskomponente -> 9.038 Leistungszuschlag -> 7.168

* Durchschnittliche Tageskomponente -> 509 LK (Filter-/Split-MEL) -> 8.957 LK (Nicht-Filter-MEL) -> 81

* Belagsdaueruntergrenze -> 4 Belagsdauermitelwert -> 8.2 Belagsdauerobergrenze -> 12

Fallpauschale C

* Gesamtpunkte -> 4.031 Tageskomponente -> 2.078 Leistungskomponente -> 1.953 Leistungszuschlag -> 1.152

* Durchschnittliche Tageskomponente -> 562 LK (Filter-/Split-MEL) -> 1.948 LK (Nicht-Filter-MEL) -> 5

* Belagsdaueruntergrenze -> 2 Belagsdauermitelwert -> 3.7 Belagsdauerobergrenze -> 6

MEL14.26 (Modell 2024)

Implantation von Spezialprothesen

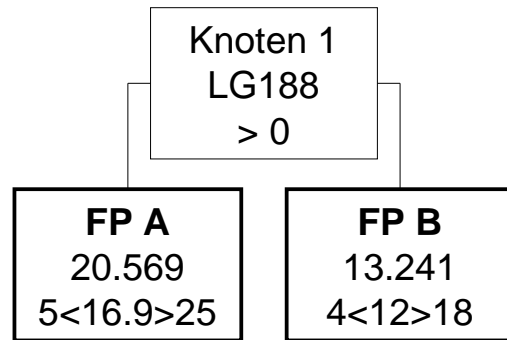

MEL14.26 (Modell 2025)

Implantation von Spezialprothesen

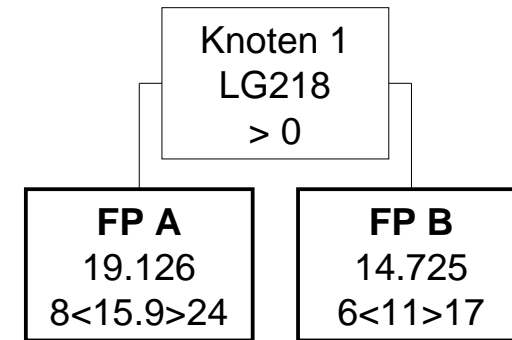

MEL14.26 (Modell 2024)

Implantation von Spezialprothesen

Knoten 1

* Splitmerkmal für Fallpauschale A -> Medizinische Einzelleistungen (MEL) aus der Gruppe LG188

* Splitbedingung für Fallpauschale A -> >0

Fallpauschale A

* LDFFP -> 20.569 TK -> 7.961 LK -> 12.608 BD-Zuschlag (Min) -> 236 Leistungszuschlag -> 10.665

* Belagsdaueruntergrenze -> 5 Belagsdauermittelwert -> 16.9 Belagsdauerobergrenze -> 25

Fallpauschale B

* LDFFP -> 13.241 TK -> 5.601 LK -> 7.640 BD-Zuschlag (Min) -> 233 Leistungszuschlag -> 5.945

* Belagsdaueruntergrenze -> 4 Belagsdauermittelwert -> 12 Belagsdauerobergrenze -> 18

MEL14.26 (Modell 2025)

Implantation von Spezialprothesen

Knoten 1

* Splitmerkmal für Fallpauschale A -> Medizinische Einzelleistungen (MEL) aus der Gruppe LG218

* Splitbedingung für Fallpauschale A -> >0

Fallpauschale A

* Gesamtpunkte -> 19.126 Tageskomponente -> 8.474 Leistungskomponente -> 10.652 Leistungszuschlag -> 8.776

* Durchschnittliche Tageskomponente -> 533 LK (Filter-/Split-MEL) -> 10.439 LK (Nicht-Filter-MEL) -> 213

* Belagsdaueruntergrenze -> 8 Belagsdauermittelwert -> 15.9 Belagsdauerobergrenze -> 24

Fallpauschale B

* Gesamtpunkte -> 14.725 Tageskomponente -> 5.654 Leistungskomponente -> 9.071 Leistungszuschlag -> 7.577

* Durchschnittliche Tageskomponente -> 514 LK (Filter-/Split-MEL) -> 8.989 LK (Nicht-Filter-MEL) -> 82

* Belagsdaueruntergrenze -> 6 Belagsdauermittelwert -> 11 Belagsdauerobergrenze -> 17

MEL14.27 (Modell 2024)

Endoprothetik Mittelfuß und Zehen

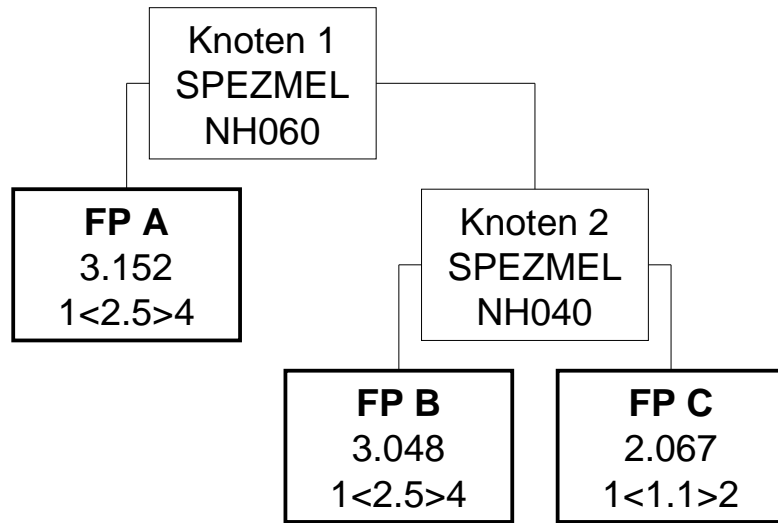

MEL14.27 (Modell 2025)

Endoprothetik Mittelfuß und Zehen

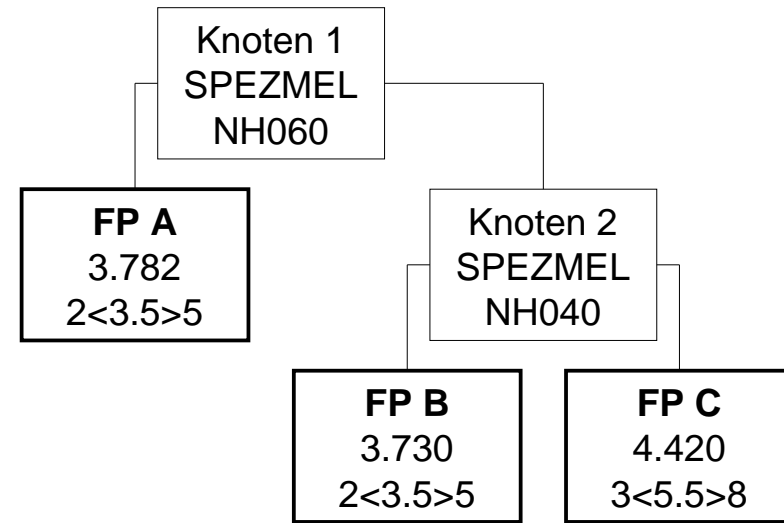

MEL14.27 (Modell 2024)

Endoprothetik Mittelfuß und Zehen

Knoten 1

* Splitmerkmal für Fallpauschale A -> Spezielle medizinische Einzelleistung

* Splitbedingung für Fallpauschale A -> NH060 Reimplantation einer Endoprothese an Mittelfuß und Zehen (LE=je Prothese)

Fallpauschale A

* LDFP -> 3.152 TK -> 939 LK -> 2.213 BD-Zuschlag (Min) -> 188 Leistungszuschlag -> 1.415

* Belagsdaueruntergrenze -> 1 Belagsdauermittelwert -> 2.5 Belagsdauerobergrenze -> 4

Knoten 2

* Splitmerkmal für Fallpauschale B -> Spezielle medizinische Einzelleistung

* Splitbedingung für Fallpauschale B -> NH040 Implantation einer Endoprothese an Mittelfuß und Zehen (LE=je Prothese)

Fallpauschale B

* LDFP -> 3.048 TK -> 939 LK -> 2.109 BD-Zuschlag (Min) -> 188 Leistungszuschlag -> 1.314

* Belagsdaueruntergrenze -> 1 Belagsdauermittelwert -> 2.5 Belagsdauerobergrenze -> 4

Fallpauschale C

* LDFP -> 2.067 TK -> 580 LK -> 1.487 BD-Zuschlag (Min) -> 264 Leistungszuschlag -> 743

* Belagsdaueruntergrenze -> 1 Belagsdauermittelwert -> 1.1 Belagsdauerobergrenze -> 2

MEL14.27 (Modell 2025)

Endoprothetik Mittelfuß und Zehen

Knoten 1

* Splitmerkmal für Fallpauschale A -> Spezielle medizinische Einzelleistung

* Splitbedingung für Fallpauschale A -> NH060 Reimplantation einer Endoprothese an Mittelfuß und Zehen (LE=je Prothese)

Fallpauschale A

* Gesamtpunkte -> 3.782 Tageskomponente -> 1.761 Leistungskomponente -> 2.021 Leistungszuschlag -> 1.492

* Durchschnittliche Tageskomponente -> 503 LK (Filter-/Split-MEL) -> 2.021 LK (Nicht-Filter-MEL) -> 0

* Belagsdaueruntergrenze -> 2 Belagsdauermittelwert -> 3.5 Belagsdauerobergrenze -> 5

Knoten 2

* Splitmerkmal für Fallpauschale B -> Spezielle medizinische Einzelleistung

* Splitbedingung für Fallpauschale B -> NH040 Implantation einer Endoprothese an Mittelfuß und Zehen (LE=je Prothese)

Fallpauschale B

* Gesamtpunkte -> 3.730 Tageskomponente -> 1.761 Leistungskomponente -> 1.969 Leistungszuschlag -> 1.282

* Durchschnittliche Tageskomponente -> 503 LK (Filter-/Split-MEL) -> 1.969 LK (Nicht-Filter-MEL) -> 0

* Belagsdaueruntergrenze -> 2 Belagsdauermittelwert -> 3.5 Belagsdauerobergrenze -> 5

Fallpauschale C

* Gesamtpunkte -> 4.420 Tageskomponente -> 2.768 Leistungskomponente -> 1.652 Leistungszuschlag -> 972

* Durchschnittliche Tageskomponente -> 503 LK (Filter-/Split-MEL) -> 1.652 LK (Nicht-Filter-MEL) -> 0

* Belagsdaueruntergrenze -> 3 Belagsdauermittelwert -> 5.5 Belagsdauerobergrenze -> 8

MEL14.28 (Modell 2024)

Endoprothetik des Kiefergelenks

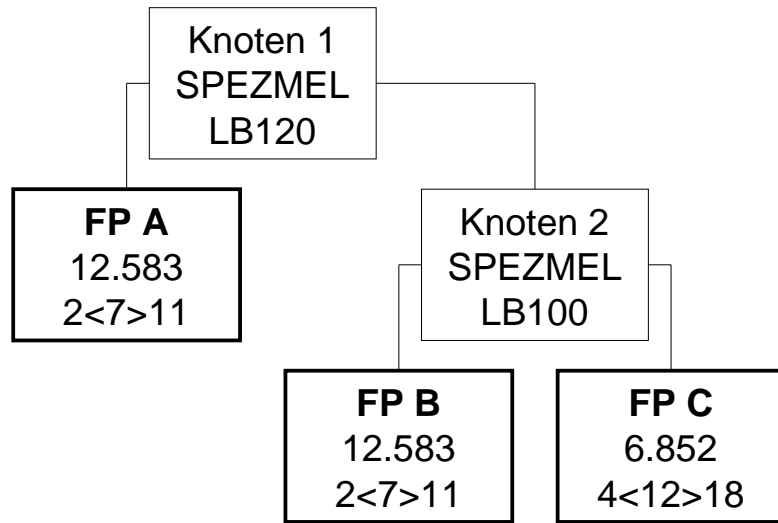

MEL14.28 (Modell 2025)

Endoprothetik des Kiefergelenks

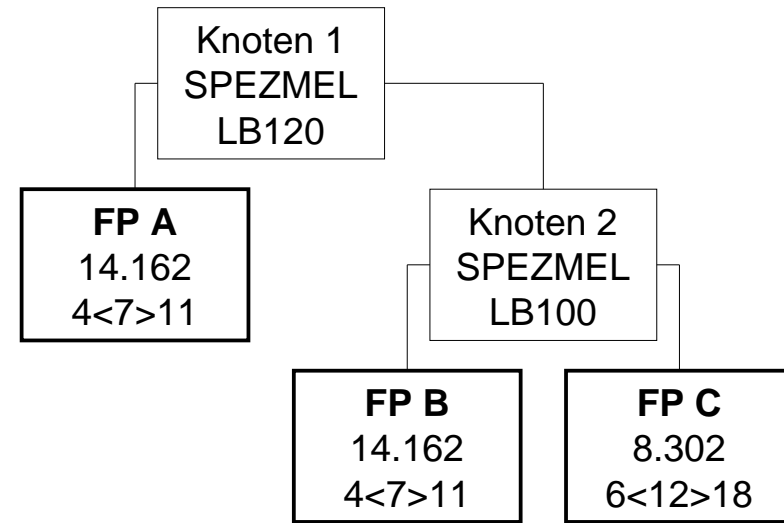

MEL14.28 (Modell 2024)

Endoprothetik des Kiefergelenks

Knoten 1

* Splitmerkmal für Fallpauschale A -> Spezielle medizinische Einzelleistung

* Splitbedingung für Fallpauschale A -> LB120 Reimplantation einer Totalendoprothese des Kiefergelenks (LE=je Seite)

Fallpauschale A

* LDFP -> 12.583 TK -> 2.828 LK -> 9.755 BD-Zuschlag (Min) -> 202 Leistungszuschlag -> 8.117

* Belagsdaueruntergrenze -> 2 Belagsdauermitelwert -> 7 Belagsdauerobergrenze -> 11

Knoten 2

* Splitmerkmal für Fallpauschale B -> Spezielle medizinische Einzelleistung

* Splitbedingung für Fallpauschale B -> LB100 Implantation einer Totalendoprothese des Kiefergelenks (LE=je Seite)

Fallpauschale B

* LDFP -> 12.583 TK -> 2.828 LK -> 9.755 BD-Zuschlag (Min) -> 202 Leistungszuschlag -> 8.117

* Belagsdaueruntergrenze -> 2 Belagsdauermitelwert -> 7 Belagsdauerobergrenze -> 11

Fallpauschale C

* LDFP -> 6.852 TK -> 4.848 LK -> 2.004 BD-Zuschlag (Min) -> 202 Leistungszuschlag -> 980

* Belagsdaueruntergrenze -> 4 Belagsdauermitelwert -> 12 Belagsdauerobergrenze -> 18

MEL14.28 (Modell 2025)

Endoprothetik des Kiefergelenks

Knoten 1

* Splitmerkmal für Fallpauschale A -> Spezielle medizinische Einzelleistung

* Splitbedingung für Fallpauschale A -> LB120 Reimplantation einer Totalendoprothese des Kiefergelenks (LE=je Seite)

Fallpauschale A

* Gesamtpunkte -> 14.162 Tageskomponente -> 3.522 Leistungskomponente -> 10.640 Leistungszuschlag -> 9.084

* Durchschnittliche Tageskomponente -> 503 LK (Filter-/Split-MEL) -> 10.640 LK (Nicht-Filter-MEL) -> 0

* Belagsdaueruntergrenze -> 4 Belagsdauermitelwert -> 7 Belagsdauerobergrenze -> 11

Knoten 2

* Splitmerkmal für Fallpauschale B -> Spezielle medizinische Einzelleistung

* Splitbedingung für Fallpauschale B -> LB100 Implantation einer Totalendoprothese des Kiefergelenks (LE=je Seite)

Fallpauschale B

* Gesamtpunkte -> 14.162 Tageskomponente -> 3.522 Leistungskomponente -> 10.640 Leistungszuschlag -> 9.084

* Durchschnittliche Tageskomponente -> 503 LK (Filter-/Split-MEL) -> 10.640 LK (Nicht-Filter-MEL) -> 0

* Belagsdaueruntergrenze -> 4 Belagsdauermitelwert -> 7 Belagsdauerobergrenze -> 11

Fallpauschale C

* Gesamtpunkte -> 8.302 Tageskomponente -> 6.038 Leistungskomponente -> 2.264 Leistungszuschlag -> 1.272

* Durchschnittliche Tageskomponente -> 503 LK (Filter-/Split-MEL) -> 2.264 LK (Nicht-Filter-MEL) -> 0

* Belagsdaueruntergrenze -> 6 Belagsdauermitelwert -> 12 Belagsdauerobergrenze -> 18

MEL15.01 (Modell 2024)

Plastische Eingriffe am äußeren Auge

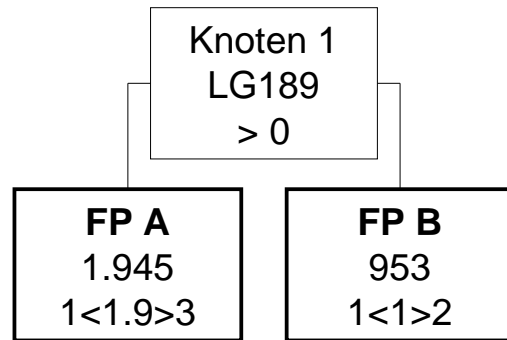

MEL15.01 (Modell 2025)

Plastische Eingriffe am äußeren Auge

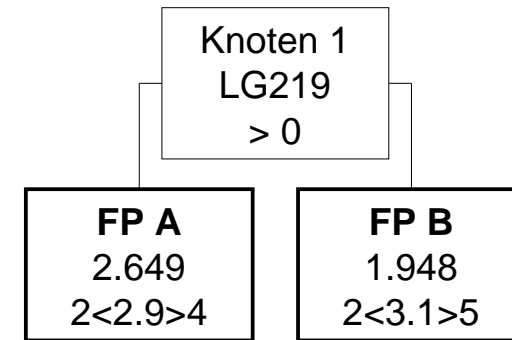

MEL15.01 (Modell 2024)

Plastische Eingriffe am äußeren Auge

Knoten 1

* Splitmerkmal für Fallpauschale A -> Medizinische Einzelleistungen (MEL) aus der Gruppe LG189

* Splitbedingung für Fallpauschale A -> >0

Fallpauschale A

* LDFP -> 1.945 TK -> 1.083 LK -> 862 BD-Zuschlag (Min) -> 285 Leistungszuschlag -> 393

* Belagsdaueruntergrenze -> 1 Belagsdauermittelwert -> 1.9 Belagsdauerobergrenze -> 3

Fallpauschale B

* LDFP -> 953 TK -> 538 LK -> 415 BD-Zuschlag (Min) -> 269 Leistungszuschlag -> 168

* Belagsdaueruntergrenze -> 1 Belagsdauermittelwert -> 1 Belagsdauerobergrenze -> 2

MEL15.01 (Modell 2025)

Plastische Eingriffe am äußeren Auge

Knoten 1

* Splitmerkmal für Fallpauschale A -> Medizinische Einzelleistungen (MEL) aus der Gruppe LG219

* Splitbedingung für Fallpauschale A -> >0

Fallpauschale A

* Gesamtpunkte -> 2.649 Tageskomponente -> 1.715 Leistungskomponente -> 934 Leistungszuschlag -> 446

* Durchschnittliche Tageskomponente -> 591 LK (Filter-/Split-MEL) -> 903 LK (Nicht-Filter-MEL) -> 31

* Belagsdaueruntergrenze -> 2 Belagsdauermittelwert -> 2.9 Belagsdauerobergrenze -> 4

Fallpauschale B

* Gesamtpunkte -> 1.948 Tageskomponente -> 1.399 Leistungskomponente -> 549 Leistungszuschlag -> 275

* Durchschnittliche Tageskomponente -> 451 LK (Filter-/Split-MEL) -> 531 LK (Nicht-Filter-MEL) -> 18

* Belagsdaueruntergrenze -> 2 Belagsdauermittelwert -> 3.1 Belagsdauerobergrenze -> 5

MEL15.02 (Modell 2024)

Eingriffe an der Orbita und am Bulbus

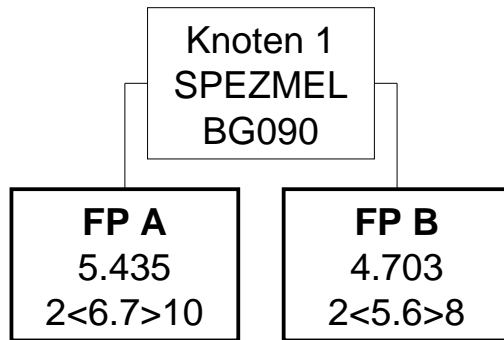

MEL15.02 (Modell 2025)

Eingriffe an der Orbita und am Bulbus

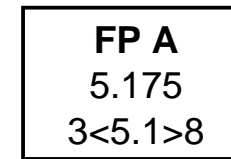

MEL15.02 (Modell 2024)

Eingriffe an der Orbita und am Bulbus

Knoten 1

* Splitmerkmal für Fallpauschale A -> Spezielle medizinische Einzelleistung

* Splitbedingung für Fallpauschale A -> BG090 Brachytherapie am Auge mit chirurgischer Fixation des Applikators (LE=je S

Fallpauschale A

* LDFF -> 5.435 TK -> 3.679 LK -> 1.756 BD-Zuschlag (Min) -> 275 Leistungszuschlag -> 1.332

* Belagsdaueruntergrenze -> 2 Belagsdauermitelwert -> 6.7 Belagsdauerobergrenze -> 10

Fallpauschale B

* LDFF -> 4.703 TK -> 3.071 LK -> 1.632 BD-Zuschlag (Min) -> 274 Leistungszuschlag -> 828

* Belagsdaueruntergrenze -> 2 Belagsdauermitelwert -> 5.6 Belagsdauerobergrenze -> 8

MEL15.02 (Modell 2025)

Eingriffe an der Orbita und am Bulbus

Fallpauschale A

* Gesamtpunkte -> 5.175 Tageskomponente -> 3.255 Leistungskomponente -> 1.920 Leistungszuschlag -> 1.076

* Durchschnittliche Tageskomponente -> 638 LK (Filter-/Split-MEL) -> 1.786 LK (Nicht-Filter-MEL) -> 134

* Belagsdaueruntergrenze -> 3 Belagsdauermitelwert -> 5.1 Belagsdauerobergrenze -> 8

MEL15.03 (Modell 2024)

Spiel-Operationen

FP A

1.929

1<1.3>2

MEL15.03 (Modell 2025)

Spiel-Operationen

FP A

2.599

2<2>3

MEL15.03 (Modell 2024)

Schiel-Operationen

Fallpauschale A

* LDFP -> 1.929 TK -> 789 LK -> 1.140 BD-Zuschlag (Min) -> 303 Leistungszuschlag -> 480

* Belagsdaueruntergrenze -> 1 Belagsdauermittelwert -> 1.3 Belagsdauerobergrenze -> 2

MEL15.03 (Modell 2025)

Schiel-Operationen

Fallpauschale A

* Gesamtpunkte -> 2.599 Tageskomponente -> 1.401 Leistungskomponente -> 1.198 Leistungszuschlag -> 628

* Durchschnittliche Tageskomponente -> 701 LK (Filter-/Split-MEL) -> 1.195 LK (Nicht-Filter-MEL) -> 3

* Belagsdaueruntergrenze -> 2 Belagsdauermittelwert -> 2 Belagsdauerobergrenze -> 3

MEL15.04 (Modell 2024)

Glaukom-Operationen

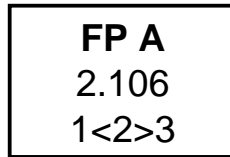

MEL15.04 (Modell 2025)

Glaukom-Operationen

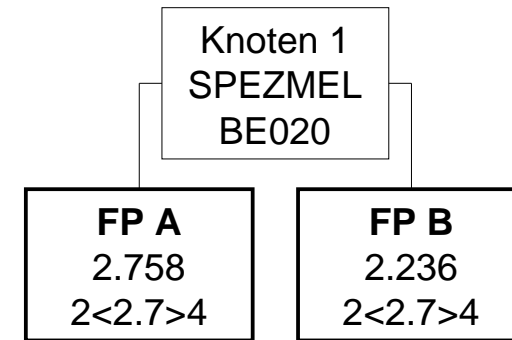

MEL15.04 (Modell 2024)

Glaukom-Operationen

Fallpauschale A

* LDFP -> 2.106 TK -> 1.348 LK -> 758 BD-Zuschlag (Min) -> 337 Leistungszuschlag -> 358

* Belagsdaueruntergrenze -> 1 Belagsdauermittelwert -> 2 Belagsdauerobergrenze -> 3

MEL15.04 (Modell 2025)

Glaukom-Operationen

Knoten 1

* Splitmerkmal für Fallpauschale A -> Spezielle medizinische Einzelleistung

* Splitbedingung für Fallpauschale A -> BE020 Anlage eines Kammerwassershunts (LE=je Seite)

Fallpauschale A

* Gesamtpunkte -> 2.758 Tageskomponente -> 1.344 Leistungskomponente -> 1.414 Leistungszuschlag -> 1.102

* Durchschnittliche Tageskomponente -> 498 LK (Filter-/Split-MEL) -> 1.409 LK (Nicht-Filter-MEL) -> 5

* Belagsdaueruntergrenze -> 2 Belagsdauermittelwert -> 2.7 Belagsdauerobergrenze -> 4

Fallpauschale B

* Gesamtpunkte -> 2.236 Tageskomponente -> 1.435 Leistungskomponente -> 801 Leistungszuschlag -> 404

* Durchschnittliche Tageskomponente -> 531 LK (Filter-/Split-MEL) -> 796 LK (Nicht-Filter-MEL) -> 5

* Belagsdaueruntergrenze -> 2 Belagsdauermittelwert -> 2.7 Belagsdauerobergrenze -> 4

MEL15.05 (Modell 2024)

Katarakt-Operationen

FP A

1.110

1<1>2

MEL15.05 (Modell 2025)

Katarakt-Operationen

FP A

2.009

2<2.6>4

MEL15.05 (Modell 2024)

Katarakt-Operationen

Fallpauschale A

* LDFP -> 1.110 TK -> 509 LK -> 601 BD-Zuschlag (Min) -> 255 Leistungszuschlag -> 374

* Belagsdaueruntergrenze -> 1 Belagsdauermittelwert -> 1 Belagsdauerobergrenze -> 2

MEL15.05 (Modell 2025)

Katarakt-Operationen

Fallpauschale A

* Gesamtpunkte -> 2.009 Tageskomponente -> 1.408 Leistungskomponente -> 601 Leistungszuschlag -> 368

* Durchschnittliche Tageskomponente -> 542 LK (Filter-/Split-MEL) -> 578 LK (Nicht-Filter-MEL) -> 23

* Belagsdaueruntergrenze -> 2 Belagsdauermittelwert -> 2.6 Belagsdauerobergrenze -> 4

MEL15.06 (Modell 2024)

Eingriffe an der Hornhaut

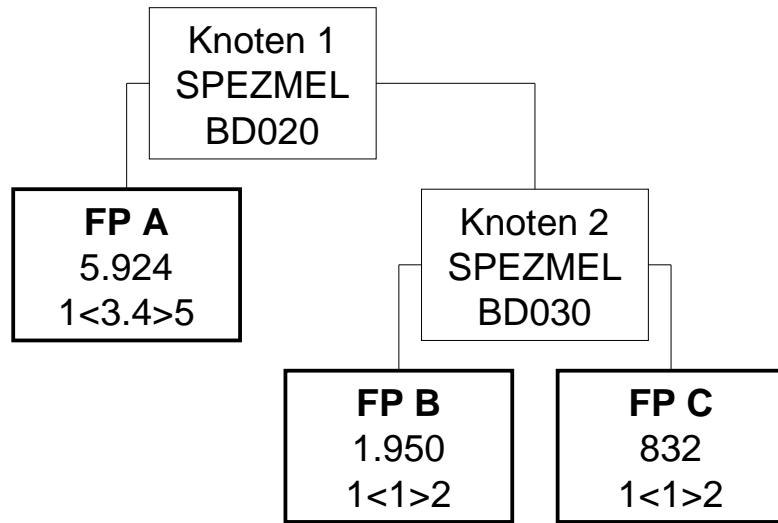

MEL15.06 (Modell 2025)

Eingriffe an der Hornhaut

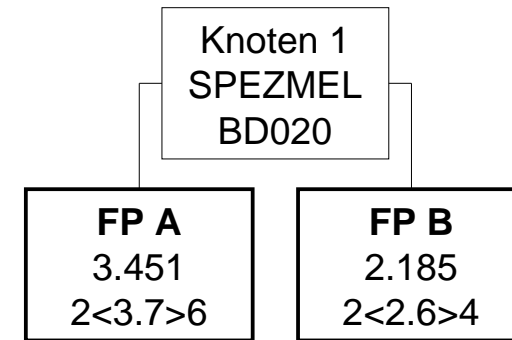

MEL15.06 (Modell 2024)

Eingriffe an der Hornhaut

Knoten 1

* Splitmerkmal für Fallpauschale A -> Spezielle medizinische Einzelleistung

* Splitbedingung für Fallpauschale A -> BD020 Hornhauttransplantation (perforierend, lamellär) (LE=je Seite)

Fallpauschale A

* LDFP -> 5.924 TK -> 2.085 LK -> 3.839 BD-Zuschlag (Min) -> 307 Leistungszuschlag -> 3.250

* Belagsdaueruntergrenze -> 1 Belagsdauermittelwert -> 3.4 Belagsdauerobergrenze -> 5

Knoten 2

* Splitmerkmal für Fallpauschale B -> Spezielle medizinische Einzelleistung

* Splitbedingung für Fallpauschale B -> BD030 Implantation von intrakornealen Ringsegmenten (LE=je Sitzung)

Fallpauschale B

* LDFP -> 1.950 TK -> 928 LK -> 1.022 BD-Zuschlag (Min) -> 464 Leistungszuschlag -> 819

* Belagsdaueruntergrenze -> 1 Belagsdauermittelwert -> 1 Belagsdauerobergrenze -> 2

Fallpauschale C

* LDFP -> 832 TK -> 540 LK -> 292 BD-Zuschlag (Min) -> 270 Leistungszuschlag -> 121

* Belagsdaueruntergrenze -> 1 Belagsdauermittelwert -> 1 Belagsdauerobergrenze -> 2

MEL15.06 (Modell 2025)

Eingriffe an der Hornhaut

Knoten 1

* Splitmerkmal für Fallpauschale A -> Spezielle medizinische Einzelleistung

* Splitbedingung für Fallpauschale A -> BD020 Hornhauttransplantation (perforierend, lamellär) (LE=je Seite)

Fallpauschale A

* Gesamtpunkte -> 3.451 Tageskomponente -> 1.880 Leistungskomponente -> 1.571 Leistungszuschlag -> 1.122

* Durchschnittliche Tageskomponente -> 508 LK (Filter-/Split-MEL) -> 1.568 LK (Nicht-Filter-MEL) -> 3

* Belagsdaueruntergrenze -> 2 Belagsdauermittelwert -> 3.7 Belagsdauerobergrenze -> 6

Fallpauschale B

* Gesamtpunkte -> 2.185 Tageskomponente -> 1.480 Leistungskomponente -> 705 Leistungszuschlag -> 346

* Durchschnittliche Tageskomponente -> 569 LK (Filter-/Split-MEL) -> 689 LK (Nicht-Filter-MEL) -> 16

* Belagsdaueruntergrenze -> 2 Belagsdauermittelwert -> 2.6 Belagsdauerobergrenze -> 4

MEL15.07 (Modell 2024)

Eingriffe an der Netzhaut und am Glaskörper

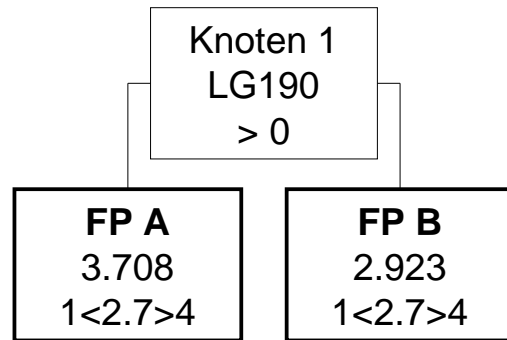

MEL15.07 (Modell 2025)

Eingriffe an der Netzhaut und am Glaskörper

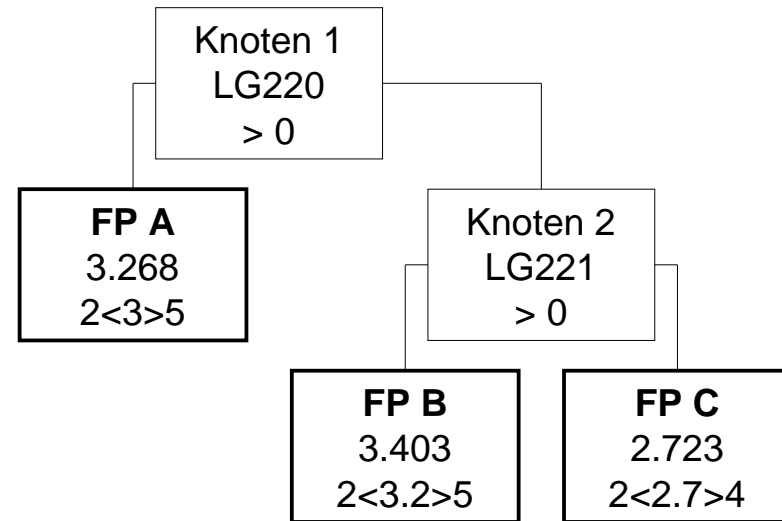

MEL15.07 (Modell 2024)

Eingriffe an der Netzhaut und am Glaskörper

Knoten 1

* Splitmerkmal für Fallpauschale A -> Medizinische Einzelleistungen (MEL) aus der Gruppe LG190

* Splitbedingung für Fallpauschale A -> >0

Fallpauschale A

* LDFP -> 3.708 TK -> 1.541 LK -> 2.167 BD-Zuschlag (Min) -> 285 Leistungszuschlag -> 1.368

* Belagsdaueruntergrenze -> 1 Belagsdauermittelwert -> 2.7 Belagsdauerobergrenze -> 4

Fallpauschale B

* LDFP -> 2.923 TK -> 1.715 LK -> 1.208 BD-Zuschlag (Min) -> 318 Leistungszuschlag -> 685

* Belagsdaueruntergrenze -> 1 Belagsdauermittelwert -> 2.7 Belagsdauerobergrenze -> 4

MEL15.07 (Modell 2025)

Eingriffe an der Netzhaut und am Glaskörper

Knoten 1

* Splitmerkmal für Fallpauschale A -> Medizinische Einzelleistungen (MEL) aus der Gruppe LG220

* Splitbedingung für Fallpauschale A -> >0

Fallpauschale A

* Gesamtpunkte -> 3.268 Tageskomponente -> 1.583 Leistungskomponente -> 1.685 Leistungszuschlag -> 1.151

* Durchschnittliche Tageskomponente -> 528 LK (Filter-/Split-MEL) -> 1.667 LK (Nicht-Filter-MEL) -> 18

* Belagsdaueruntergrenze -> 2 Belagsdauermittelwert -> 3 Belagsdauerobergrenze -> 5

Knoten 2

* Splitmerkmal für Fallpauschale B -> Medizinische Einzelleistungen (MEL) aus der Gruppe LG221

* Splitbedingung für Fallpauschale B -> >0

Fallpauschale B

* Gesamtpunkte -> 3.403 Tageskomponente -> 1.852 Leistungskomponente -> 1.551 Leistungszuschlag -> 963

* Durchschnittliche Tageskomponente -> 579 LK (Filter-/Split-MEL) -> 1.515 LK (Nicht-Filter-MEL) -> 36

* Belagsdaueruntergrenze -> 2 Belagsdauermittelwert -> 3.2 Belagsdauerobergrenze -> 5

Fallpauschale C

* Gesamtpunkte -> 2.723 Tageskomponente -> 1.550 Leistungskomponente -> 1.173 Leistungszuschlag -> 688

* Durchschnittliche Tageskomponente -> 574 LK (Filter-/Split-MEL) -> 1.162 LK (Nicht-Filter-MEL) -> 11

* Belagsdaueruntergrenze -> 2 Belagsdauermittelwert -> 2.7 Belagsdauerobergrenze -> 4

MEL16.01 (Modell 2024)

Resektionen an der Mamma

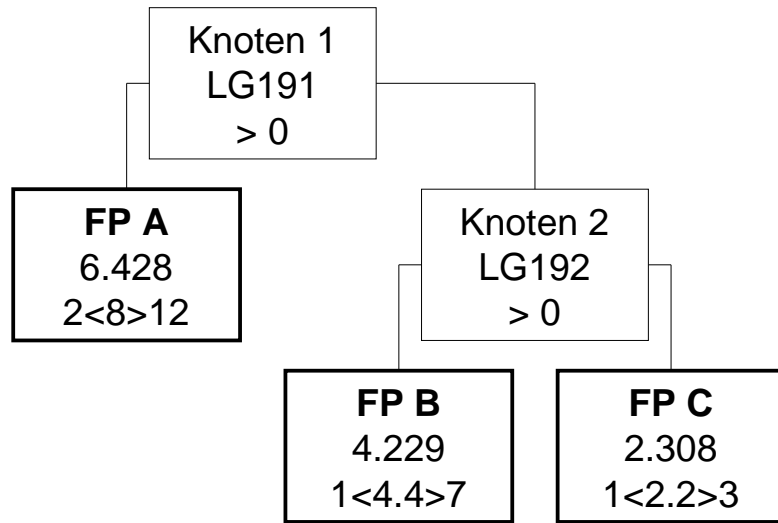

MEL16.01 (Modell 2025)

Resektionen an der Mamma

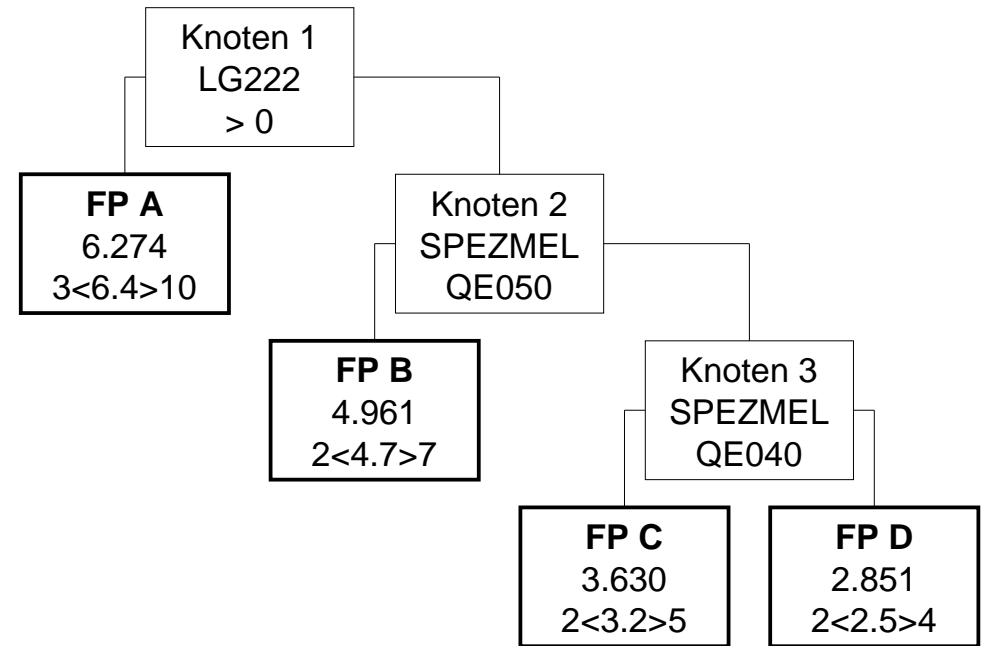

MEL16.01 (Modell 2024)

Resektionen an der Mamma

Knoten 1

* Splitmerkmal für Fallpauschale A -> Medizinische Einzelleistungen (MEL) aus der Gruppe LG191

* Splitbedingung für Fallpauschale A -> >0

Fallpauschale A

* LDFP -> 6.428 TK -> 4.287 LK -> 2.141 BD-Zuschlag (Min) -> 268 Leistungszuschlag -> 1.054

* Belagsdaueruntergrenze -> 2 Belagsdauermitelwert -> 8 Belagsdauerobergrenze -> 12

Knoten 2

* Splitmerkmal für Fallpauschale B -> Medizinische Einzelleistungen (MEL) aus der Gruppe LG192

* Splitbedingung für Fallpauschale B -> >0

Fallpauschale B

* LDFP -> 4.229 TK -> 2.529 LK -> 1.700 BD-Zuschlag (Min) -> 287 Leistungszuschlag -> 732

* Belagsdaueruntergrenze -> 1 Belagsdauermitelwert -> 4.4 Belagsdauerobergrenze -> 7

Fallpauschale C

* LDFP -> 2.308 TK -> 1.313 LK -> 995 BD-Zuschlag (Min) -> 298 Leistungszuschlag -> 418

* Belagsdaueruntergrenze -> 1 Belagsdauermitelwert -> 2.2 Belagsdauerobergrenze -> 3

MEL16.01 (Modell 2025)

Resektionen an der Mamma

Knoten 1

* Splitmerkmal für Fallpauschale A -> Medizinische Einzelleistungen (MEL) aus der Gruppe LG222

* Splitbedingung für Fallpauschale A -> >0

Fallpauschale A

* Gesamtpunkte -> 6.274 Tageskomponente -> 4.232 Leistungskomponente -> 2.042 Leistungszuschlag -> 1.117

* Durchschnittliche Tageskomponente -> 661 LK (Filter-/Split-MEL) -> 1.948 LK (Nicht-Filter-MEL) -> 94

* Belagsdaueruntergrenze -> 3 Belagsdauermitelwert -> 6.4 Belagsdauerobergrenze -> 10

Knoten 2

* Splitmerkmal für Fallpauschale B -> Spezielle medizinische Einzelleistung

* Splitbedingung für Fallpauschale B -> QE050 Mammateilresektion mit axillärer Lymphadenektomie (LE=je Seite)

Fallpauschale B

* Gesamtpunkte -> 4.961 Tageskomponente -> 3.014 Leistungskomponente -> 1.947 Leistungszuschlag -> 912

* Durchschnittliche Tageskomponente -> 641 LK (Filter-/Split-MEL) -> 1.669 LK (Nicht-Filter-MEL) -> 278

* Belagsdaueruntergrenze -> 2 Belagsdauermitelwert -> 4.7 Belagsdauerobergrenze -> 7

Knoten 3

* Splitmerkmal für Fallpauschale C -> Spezielle medizinische Einzelleistung

* Splitbedingung für Fallpauschale C -> QE040 Mammateilresektion ohne axilläre Lymphadenektomie (LE=je Seite)

Fallpauschale C

* Gesamtpunkte -> 3.630 Tageskomponente -> 2.173 Leistungskomponente -> 1.457 Leistungszuschlag -> 691

* Durchschnittliche Tageskomponente -> 679 LK (Filter-/Split-MEL) -> 1.225 LK (Nicht-Filter-MEL) -> 232

* Belagsdaueruntergrenze -> 2 Belagsdauermitelwert -> 3.2 Belagsdauerobergrenze -> 5

Fallpauschale D

* Gesamtpunkte -> 2.851 Tageskomponente -> 1.693 Leistungskomponente -> 1.158 Leistungszuschlag -> 560

* Durchschnittliche Tageskomponente -> 677 LK (Filter-/Split-MEL) -> 1.050 LK (Nicht-Filter-MEL) -> 108

* Belagsdaueruntergrenze -> 2 Belagsdauermitelwert -> 2.5 Belagsdauerobergrenze -> 4

MEL16.02 (Modell 2024)

Plastische Eingriffe an der Mamma

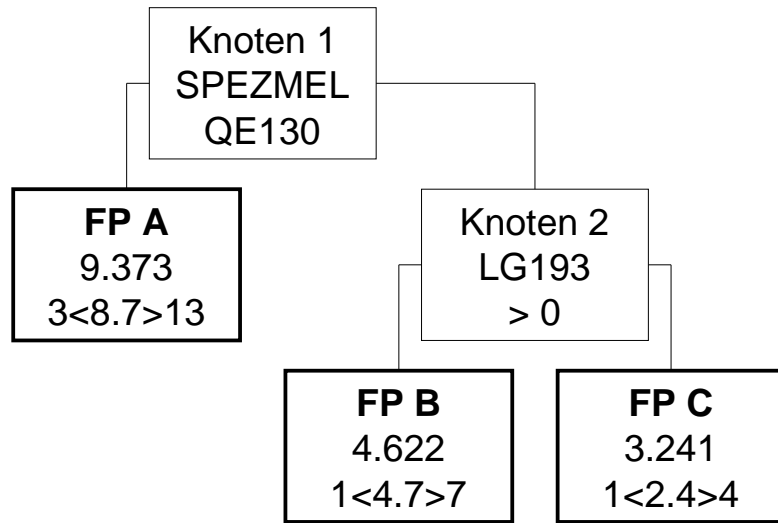

MEL16.02 (Modell 2025)

Plastische Eingriffe an der Mamma

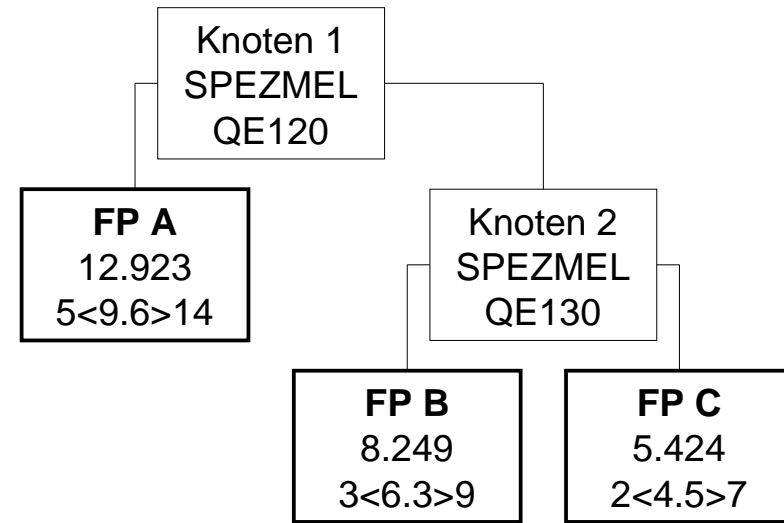

MEL16.02 (Modell 2024)

Plastische Eingriffe an der Mamma

Knoten 1

* Splitmerkmal für Fallpauschale A -> Spezielle medizinische Einzelleistung

* Splitbedingung für Fallpauschale A -> QE130 Mammarekonstruktion mit gestielter Lappenplastik (LE=je Seite)

Fallpauschale A

* LDFFP -> 9.373 TK -> 4.968 LK -> 4.405 BD-Zuschlag (Min) -> 286 Leistungszuschlag -> 2.053

* Belagsdaueruntergrenze -> 3 Belagsdauermitelwert -> 8.7 Belagsdauerobergrenze -> 13

Knoten 2

* Splitmerkmal für Fallpauschale B -> Medizinische Einzelleistungen (MEL) aus der Gruppe LG193

* Splitbedingung für Fallpauschale B -> >0

Fallpauschale B

* LDFFP -> 4.622 TK -> 2.357 LK -> 2.265 BD-Zuschlag (Min) -> 251 Leistungszuschlag -> 1.160

* Belagsdaueruntergrenze -> 1 Belagsdauermitelwert -> 4.7 Belagsdauerobergrenze -> 7

Fallpauschale C

* LDFFP -> 3.241 TK -> 1.092 LK -> 2.149 BD-Zuschlag (Min) -> 228 Leistungszuschlag -> 1.465

* Belagsdaueruntergrenze -> 1 Belagsdauermitelwert -> 2.4 Belagsdauerobergrenze -> 4

MEL16.02 (Modell 2025)

Plastische Eingriffe an der Mamma

Knoten 1

* Splitmerkmal für Fallpauschale A -> Spezielle medizinische Einzelleistung

* Splitbedingung für Fallpauschale A -> QE120 Mammarekonstruktion mit freier Lappenplastik (LE=je Seite)

Fallpauschale A

* Gesamtpunkte -> 12.923 Tageskomponente -> 5.706 Leistungskomponente -> 7.217 Leistungszuschlag -> 4.244

* Durchschnittliche Tageskomponente -> 594 LK (Filter-/Split-MEL) -> 7.080 LK (Nicht-Filter-MEL) -> 137

* Belagsdaueruntergrenze -> 5 Belagsdauermitelwert -> 9.6 Belagsdauerobergrenze -> 14

Knoten 2

* Splitmerkmal für Fallpauschale B -> Spezielle medizinische Einzelleistung

* Splitbedingung für Fallpauschale B -> QE130 Mammarekonstruktion mit gestielter Lappenplastik (LE=je Seite)

Fallpauschale B

* Gesamtpunkte -> 8.249 Tageskomponente -> 3.573 Leistungskomponente -> 4.676 Leistungszuschlag -> 2.656

* Durchschnittliche Tageskomponente -> 567 LK (Filter-/Split-MEL) -> 4.531 LK (Nicht-Filter-MEL) -> 145

* Belagsdaueruntergrenze -> 3 Belagsdauermitelwert -> 6.3 Belagsdauerobergrenze -> 9

Fallpauschale C

* Gesamtpunkte -> 5.424 Tageskomponente -> 2.792 Leistungskomponente -> 2.632 Leistungszuschlag -> 1.631

* Durchschnittliche Tageskomponente -> 620 LK (Filter-/Split-MEL) -> 2.596 LK (Nicht-Filter-MEL) -> 36

* Belagsdaueruntergrenze -> 2 Belagsdauermitelwert -> 4.5 Belagsdauerobergrenze -> 7

MEL17.01 (Modell 2024)

Lymphadenektomien

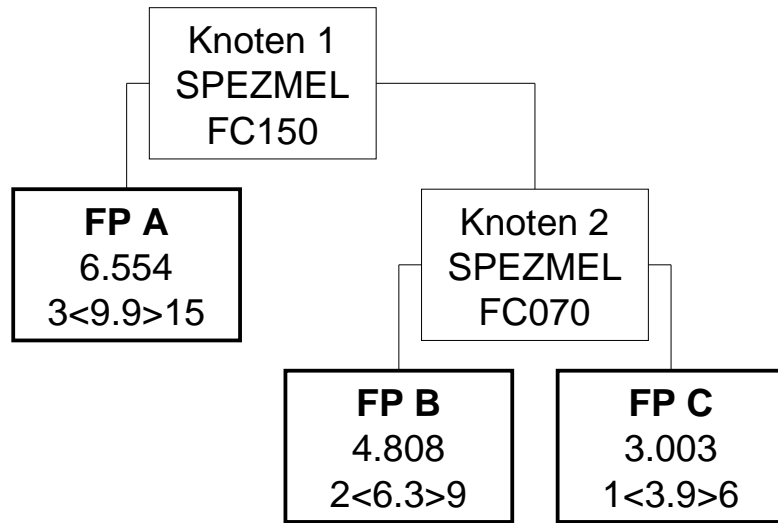

MEL17.01 (Modell 2025)

Lymphadenektomien

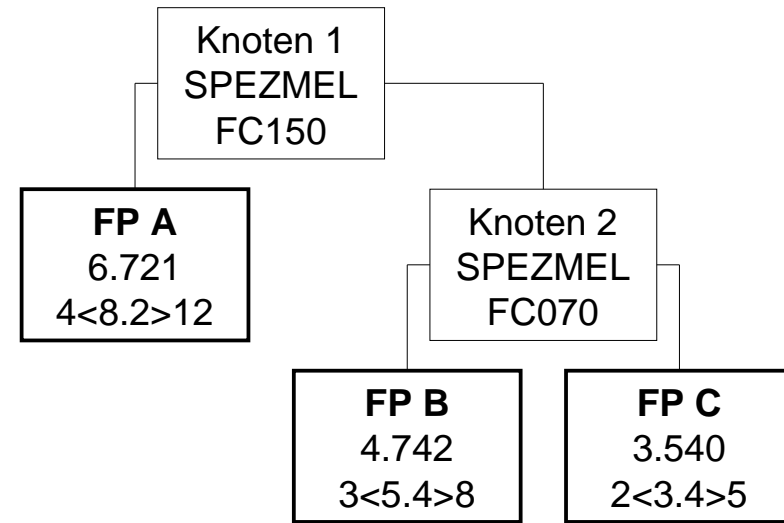

MEL17.01 (Modell 2024)

Lymphadenektomien

Knoten 1

* Splitmerkmal für Fallpauschale A -> Spezielle medizinische Einzelleistung

* Splitbedingung für Fallpauschale A -> FC150 Radikale inguinale Lymphadenektomie (LE=je Seite)

Fallpauschale A

* LDFFP -> 6.554 TK -> 4.804 LK -> 1.750 BD-Zuschlag (Min) -> 243 Leistungszuschlag -> 767

* Belagsdaueruntergrenze -> 3 Belagsdauermittelwert -> 9.9 Belagsdauerobergrenze -> 15

Knoten 2

* Splitmerkmal für Fallpauschale B -> Spezielle medizinische Einzelleistung

* Splitbedingung für Fallpauschale B -> FC070 Radikale axilläre Lymphadenektomie (LE=je Seite)

Fallpauschale B

* LDFFP -> 4.808 TK -> 3.173 LK -> 1.635 BD-Zuschlag (Min) -> 252 Leistungszuschlag -> 817

* Belagsdaueruntergrenze -> 2 Belagsdauermittelwert -> 6.3 Belagsdauerobergrenze -> 9

Fallpauschale C

* LDFFP -> 3.003 TK -> 1.889 LK -> 1.114 BD-Zuschlag (Min) -> 242 Leistungszuschlag -> 441

* Belagsdaueruntergrenze -> 1 Belagsdauermittelwert -> 3.9 Belagsdauerobergrenze -> 6

MEL17.01 (Modell 2025)

Lymphadenektomien

Knoten 1

* Splitmerkmal für Fallpauschale A -> Spezielle medizinische Einzelleistung

* Splitbedingung für Fallpauschale A -> FC150 Radikale inguinale Lymphadenektomie (LE=je Seite)

Fallpauschale A

* Gesamtpunkte -> 6.721 Tageskomponente -> 4.954 Leistungskomponente -> 1.767 Leistungszuschlag -> 900

* Durchschnittliche Tageskomponente -> 604 LK (Filter-/Split-MEL) -> 1.630 LK (Nicht-Filter-MEL) -> 137

* Belagsdaueruntergrenze -> 4 Belagsdauermittelwert -> 8.2 Belagsdauerobergrenze -> 12

Knoten 2

* Splitmerkmal für Fallpauschale B -> Spezielle medizinische Einzelleistung

* Splitbedingung für Fallpauschale B -> FC070 Radikale axilläre Lymphadenektomie (LE=je Seite)

Fallpauschale B

* Gesamtpunkte -> 4.742 Tageskomponente -> 3.076 Leistungskomponente -> 1.666 Leistungszuschlag -> 919

* Durchschnittliche Tageskomponente -> 570 LK (Filter-/Split-MEL) -> 1.597 LK (Nicht-Filter-MEL) -> 69

* Belagsdaueruntergrenze -> 3 Belagsdauermittelwert -> 5.4 Belagsdauerobergrenze -> 8

Fallpauschale C

* Gesamtpunkte -> 3.540 Tageskomponente -> 2.163 Leistungskomponente -> 1.377 Leistungszuschlag -> 664

* Durchschnittliche Tageskomponente -> 636 LK (Filter-/Split-MEL) -> 1.150 LK (Nicht-Filter-MEL) -> 227

* Belagsdaueruntergrenze -> 2 Belagsdauermittelwert -> 3.4 Belagsdauerobergrenze -> 5

MEL17.02 (Modell 2024)

Komplexe Lymphadenektomien, Entfernung retroperitonealer Raumforderungen

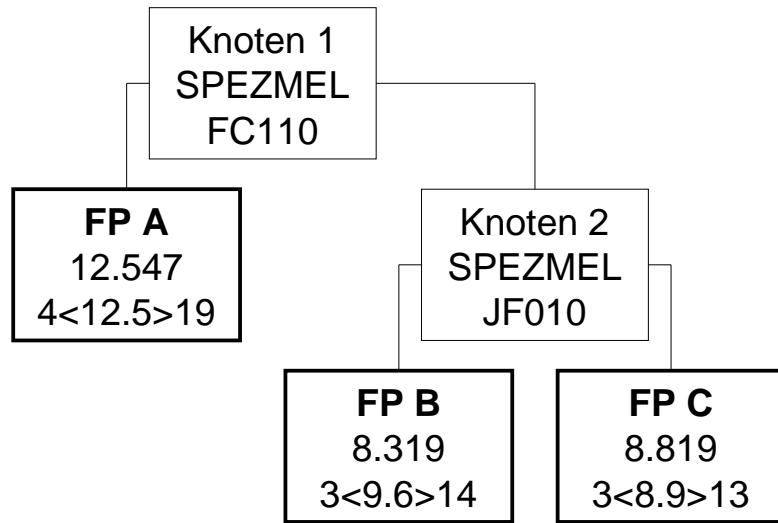

MEL17.02 (Modell 2025)

Komplexe Lymphadenektomien, Entfernung retroperitonealer Raumforderungen

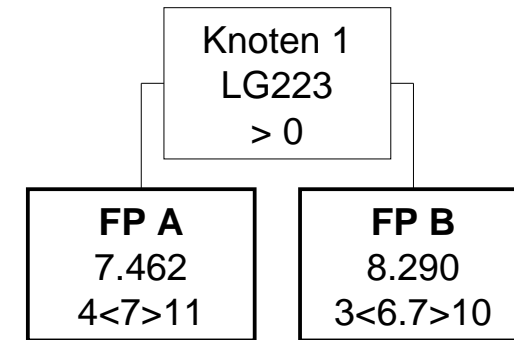

MEL17.02 (Modell 2024)

Komplexe Lymphadenektomien, Entfernung retroperitonealer Raumforderungen

Knoten 1

* Splitmerkmal für Fallpauschale A -> Spezielle medizinische Einzelleistung

* Splitbedingung für Fallpauschale A -> FC110 Radikale retroperitoneale Lymphadenektomie (LE=je Sitzung)

Fallpauschale A

* LDFP -> 12.547 TK -> 7.378 LK -> 5.169 BD-Zuschlag (Min) -> 295 Leistungszuschlag -> 3.049

* Belagsdaueruntergrenze -> 4 Belagsdauermitelwert -> 12.5 Belagsdauerobergrenze -> 19

Knoten 2

* Splitmerkmal für Fallpauschale B -> Spezielle medizinische Einzelleistung

* Splitbedingung für Fallpauschale B -> JF010 Entfernung retroperitonealer Raumforderungen (LE=je Sitzung)

Fallpauschale B

* LDFP -> 8.319 TK -> 5.561 LK -> 2.758 BD-Zuschlag (Min) -> 290 Leistungszuschlag -> 1.408

* Belagsdaueruntergrenze -> 3 Belagsdauermitelwert -> 9.6 Belagsdauerobergrenze -> 14

Fallpauschale C

* LDFP -> 8.819 TK -> 5.741 LK -> 3.078 BD-Zuschlag (Min) -> 323 Leistungszuschlag -> 1.755

* Belagsdaueruntergrenze -> 3 Belagsdauermitelwert -> 8.9 Belagsdauerobergrenze -> 13

MEL17.02 (Modell 2025)

Komplexe Lymphadenektomien, Entfernung retroperitonealer Raumforderungen

Knoten 1

* Splitmerkmal für Fallpauschale A -> Medizinische Einzelleistungen (MEL) aus der Gruppe LG223

* Splitbedingung für Fallpauschale A -> >0

Fallpauschale A

* Gesamtpunkte -> 7.462 Tageskomponente -> 4.425 Leistungskomponente -> 3.037 Leistungszuschlag -> 1.672

* Durchschnittliche Tageskomponente -> 632 LK (Filter-/Split-MEL) -> 2.813 LK (Nicht-Filter-MEL) -> 224

* Belagsdaueruntergrenze -> 4 Belagsdauermitelwert -> 7 Belagsdauerobergrenze -> 11

Fallpauschale B

* Gesamtpunkte -> 8.290 Tageskomponente -> 4.857 Leistungskomponente -> 3.433 Leistungszuschlag -> 1.878

* Durchschnittliche Tageskomponente -> 725 LK (Filter-/Split-MEL) -> 3.220 LK (Nicht-Filter-MEL) -> 213

* Belagsdaueruntergrenze -> 3 Belagsdauermitelwert -> 6.7 Belagsdauerobergrenze -> 10

MEL17.03 (Modell 2024)

Rekonstruktive Eingriffe am Lymphsystem

FP A

6.626

1<3>5

MEL17.03 (Modell 2025)

Rekonstruktive Eingriffe am Lymphsystem

FP A

5.674

2<3.1>5

MEL17.03 (Modell 2024)

Rekonstruktive Eingriffe am Lymphsystem

Fallpauschale A

* LDFP -> 6.626 TK -> 1.845 LK -> 4.781 BD-Zuschlag (Min) -> 308 Leistungszuschlag -> 2.419

* Belagsdaueruntergrenze -> 1 Belagsdauermittelwert -> 3 Belagsdauerobergrenze -> 5

MEL17.03 (Modell 2025)

Rekonstruktive Eingriffe am Lymphsystem

Fallpauschale A

* Gesamtpunkte -> 5.674 Tageskomponente -> 1.975 Leistungskomponente -> 3.699 Leistungszuschlag -> 2.154

* Durchschnittliche Tageskomponente -> 637 LK (Filter-/Split-MEL) -> 3.669 LK (Nicht-Filter-MEL) -> 30

* Belagsdaueruntergrenze -> 2 Belagsdauermittelwert -> 3.1 Belagsdauerobergrenze -> 5

MEL18.02 (Modell 2024)

Implantation der Niere

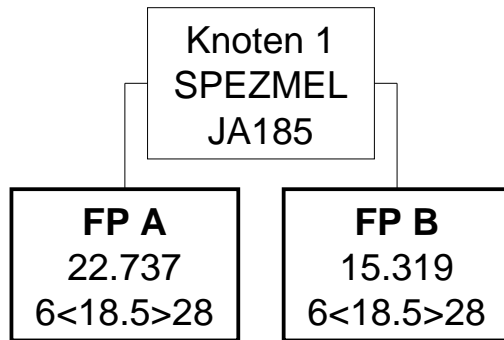

MEL18.02 (Modell 2025)

Implantation der Niere

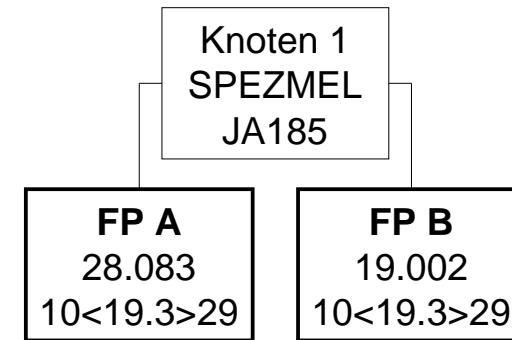

MEL18.02 (Modell 2024)

Implantation der Niere

Knoten 1

* Splitmerkmal für Fallpauschale A -> Spezielle medizinische Einzelleistung

* Splitbedingung für Fallpauschale A -> JA185 Ex-vivo-Perfusion von Spenderorganen – Niere (LE=je Sitzung)

Fallpauschale A

* LDFP -> 22.737 TK -> 9.452 LK -> 13.285 BD-Zuschlag (Min) -> 255 Leistungszuschlag -> 8.288

* Belagsdaueruntergrenze -> 6 Belagsdauermittelwert -> 18.5 Belagsdauerobergrenze -> 28

Fallpauschale B

* LDFP -> 15.319 TK -> 9.452 LK -> 5.867 BD-Zuschlag (Min) -> 255 Leistungszuschlag -> 1.746

* Belagsdaueruntergrenze -> 6 Belagsdauermittelwert -> 18.5 Belagsdauerobergrenze -> 28

MEL18.02 (Modell 2025)

Implantation der Niere

Knoten 1

* Splitmerkmal für Fallpauschale A -> Spezielle medizinische Einzelleistung

* Splitbedingung für Fallpauschale A -> JA185 Ex-vivo-Perfusion von Spenderorganen – Niere (LE=je Sitzung)

Fallpauschale A

* Gesamtpunkte -> 28.083 Tageskomponente -> 12.900 Leistungskomponente -> 15.183 Leistungszuschlag -> 10.821

* Durchschnittliche Tageskomponente -> 668 LK (Filter-/Split-MEL) -> 13.052 LK (Nicht-Filter-MEL) -> 2.131

* Belagsdaueruntergrenze -> 10 Belagsdauermittelwert -> 19.3 Belagsdauerobergrenze -> 29

Fallpauschale B

* Gesamtpunkte -> 19.002 Tageskomponente -> 12.900 Leistungskomponente -> 6.102 Leistungszuschlag -> 2.570

* Durchschnittliche Tageskomponente -> 668 LK (Filter-/Split-MEL) -> 3.971 LK (Nicht-Filter-MEL) -> 2.131

* Belagsdaueruntergrenze -> 10 Belagsdauermittelwert -> 19.3 Belagsdauerobergrenze -> 29

MEL18.03 (Modell 2024)

Implantation von Leber/Dünndarm

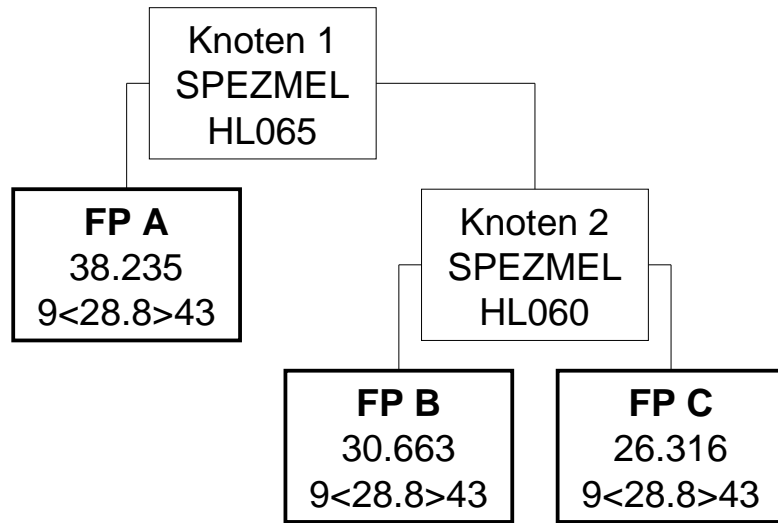

MEL18.03 (Modell 2025)

Implantation von Leber/Dünndarm

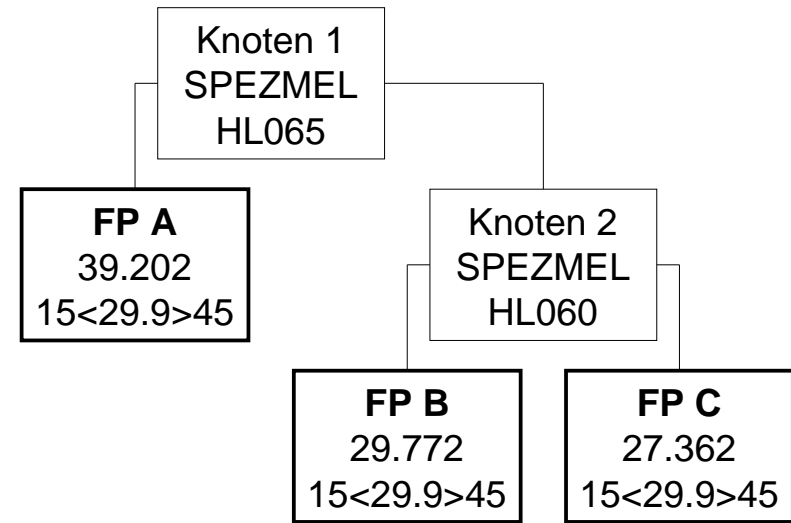

MEL18.03 (Modell 2024)

Implantation von Leber/Dünndarm

Knoten 1

* Splitmerkmal für Fallpauschale A -> Spezielle medizinische Einzelleistung

* Splitbedingung für Fallpauschale A -> HL065 Ex-vivo-Perfusion von Spenderorganen – Leber (LE=je Sitzung)

Fallpauschale A

* LDFP -> 38.235 TK -> 15.914 LK -> 22.321 BD-Zuschlag (Min) -> 276 Leistungszuschlag -> 14.460

* Belagsdaueruntergrenze -> 9 Belagsdauermittelwert -> 28.8 Belagsdauerobergrenze -> 43

Knoten 2

* Splitmerkmal für Fallpauschale B -> Spezielle medizinische Einzelleistung

* Splitbedingung für Fallpauschale B -> HL060 Implantation der Leber (LE=je Sitzung)

Fallpauschale B

* LDFP -> 30.663 TK -> 15.914 LK -> 14.749 BD-Zuschlag (Min) -> 276 Leistungszuschlag -> 7.880

* Belagsdaueruntergrenze -> 9 Belagsdauermittelwert -> 28.8 Belagsdauerobergrenze -> 43

Fallpauschale C

* LDFP -> 26.316 TK -> 15.895 LK -> 10.421 BD-Zuschlag (Min) -> 276 Leistungszuschlag -> 4.553

* Belagsdaueruntergrenze -> 9 Belagsdauermittelwert -> 28.8 Belagsdauerobergrenze -> 43

MEL18.03 (Modell 2025)

Implantation von Leber/Dünndarm

Knoten 1

* Splitmerkmal für Fallpauschale A -> Spezielle medizinische Einzelleistung

* Splitbedingung für Fallpauschale A -> HL065 Ex-vivo-Perfusion von Spenderorganen – Leber (LE=je Sitzung)

Fallpauschale A

* Gesamtpunkte -> 39.202 Tageskomponente -> 19.076 Leistungskomponente -> 20.126 Leistungszuschlag -> 13.781

* Durchschnittliche Tageskomponente -> 638 LK (Filter-/Split-MEL) -> 17.617 LK (Nicht-Filter-MEL) -> 2.509

* Belagsdaueruntergrenze -> 15 Belagsdauermittelwert -> 29.9 Belagsdauerobergrenze -> 45

Knoten 2

* Splitmerkmal für Fallpauschale B -> Spezielle medizinische Einzelleistung

* Splitbedingung für Fallpauschale B -> HL060 Implantation der Leber (LE=je Sitzung)

Fallpauschale B

* Gesamtpunkte -> 29.772 Tageskomponente -> 19.076 Leistungskomponente -> 10.696 Leistungszuschlag -> 5.518

* Durchschnittliche Tageskomponente -> 638 LK (Filter-/Split-MEL) -> 8.187 LK (Nicht-Filter-MEL) -> 2.509

* Belagsdaueruntergrenze -> 15 Belagsdauermittelwert -> 29.9 Belagsdauerobergrenze -> 45

Fallpauschale C

* Gesamtpunkte -> 27.362 Tageskomponente -> 19.076 Leistungskomponente -> 8.286 Leistungszuschlag -> 3.781

* Durchschnittliche Tageskomponente -> 638 LK (Filter-/Split-MEL) -> 5.777 LK (Nicht-Filter-MEL) -> 2.509

* Belagsdaueruntergrenze -> 15 Belagsdauermittelwert -> 29.9 Belagsdauerobergrenze -> 45

MEL18.04 (Modell 2024)

Implantation des Pankreas

FP A

24.148

8<26.3>39

MEL18.04 (Modell 2025)

Implantation des Pankreas

FP A

24.559

12<24.1>36

MEL18.04 (Modell 2024)

Implantation des Pankreas

Fallpauschale A

* LDFFP -> 24.148 TK -> 12.062 LK -> 12.086 BD-Zuschlag (Min) -> 229 Leistungszuschlag -> 4.118

* Belagsdaueruntergrenze -> 8 Belagsdauermittelwert -> 26.3 Belagsdauerobergrenze -> 39

MEL18.04 (Modell 2025)

Implantation des Pankreas

Fallpauschale A

* Gesamtpunkte -> 24.559 Tageskomponente -> 15.308 Leistungskomponente -> 9.251 Leistungszuschlag -> 3.887

* Durchschnittliche Tageskomponente -> 635 LK (Filter-/Split-MEL) -> 5.912 LK (Nicht-Filter-MEL) -> 3.339

* Belagsdaueruntergrenze -> 12 Belagsdauermittelwert -> 24.1 Belagsdauerobergrenze -> 36

MEL18.05 (Modell 2024)

Implantation des Herzens

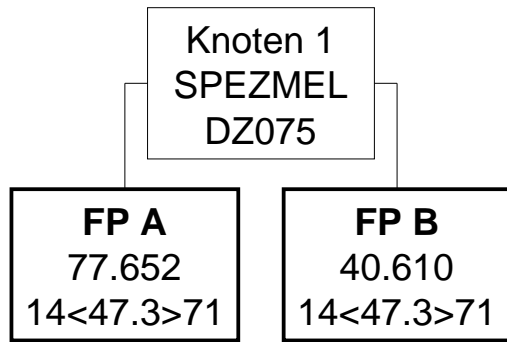

MEL18.05 (Modell 2025)

Implantation des Herzens

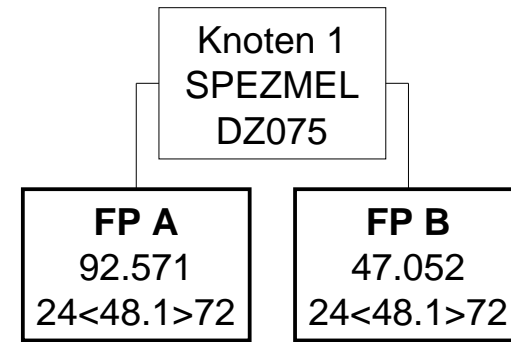

MEL18.05 (Modell 2024)

Implantation des Herzens

Knoten 1

* Splitmerkmal für Fallpauschale A -> Spezielle medizinische Einzelleistung

* Splitbedingung für Fallpauschale A -> DZ075 Ex-vivo-Perfusion von Spenderorganen – Herz (LE=je Sitzung)

Fallpauschale A

* LDFP -> 77.652 TK -> 21.126 LK -> 56.526 BD-Zuschlag (Min) -> 223 Leistungszuschlag -> 41.583

* Belagsdaueruntergrenze -> 14 Belagsdauermitelwert -> 47.3 Belagsdauerobergrenze -> 71

Fallpauschale B

* LDFP -> 40.610 TK -> 21.126 LK -> 19.484 BD-Zuschlag (Min) -> 223 Leistungszuschlag -> 6.495

* Belagsdaueruntergrenze -> 14 Belagsdauermitelwert -> 47.3 Belagsdauerobergrenze -> 71

MEL18.05 (Modell 2025)

Implantation des Herzens

Knoten 1

* Splitmerkmal für Fallpauschale A -> Spezielle medizinische Einzelleistung

* Splitbedingung für Fallpauschale A -> DZ075 Ex-vivo-Perfusion von Spenderorganen – Herz (LE=je Sitzung)

Fallpauschale A

* Gesamtpunkte -> 92.571 Tageskomponente -> 25.519 Leistungskomponente -> 67.052 Leistungszuschlag -> 50.727

* Durchschnittliche Tageskomponente -> 531 LK (Filter-/Split-MEL) -> 56.762 LK (Nicht-Filter-MEL) -> 10.290

* Belagsdaueruntergrenze -> 24 Belagsdauermitelwert -> 48.1 Belagsdauerobergrenze -> 72

Fallpauschale B

* Gesamtpunkte -> 47.052 Tageskomponente -> 25.519 Leistungskomponente -> 21.533 Leistungszuschlag -> 7.034

* Durchschnittliche Tageskomponente -> 531 LK (Filter-/Split-MEL) -> 11.243 LK (Nicht-Filter-MEL) -> 10.290

* Belagsdaueruntergrenze -> 24 Belagsdauermitelwert -> 48.1 Belagsdauerobergrenze -> 72

MEL18.06 (Modell 2024)

Implantation der Lunge

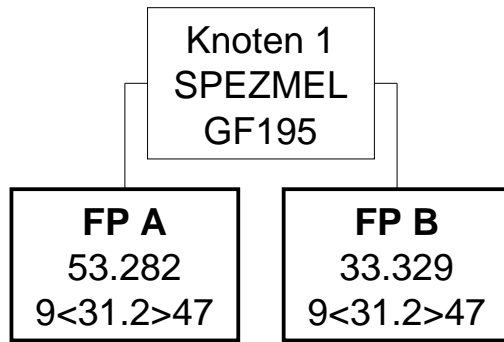

MEL18.06 (Modell 2025)

Implantation der Lunge

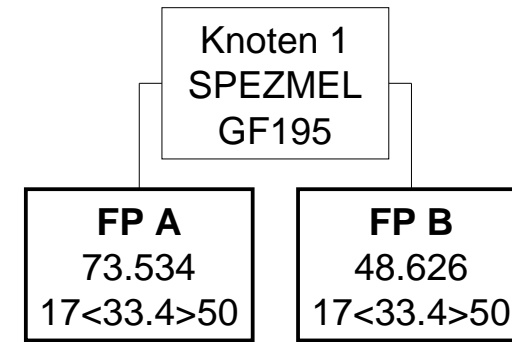

MEL18.06 (Modell 2024)

Implantation der Lunge

Knoten 1

* Splitmerkmal für Fallpauschale A -> Spezielle medizinische Einzelleistung

* Splitbedingung für Fallpauschale A -> GF195 Ex-vivo-Perfusion von Spenderorganen – Lunge (LE=je Sitzung)

Fallpauschale A

* LDFP -> 53.282 TK -> 18.764 LK -> 34.518 BD-Zuschlag (Min) -> 301 Leistungszuschlag -> 23.281

* Belagsdaueruntergrenze -> 9 Belagsdauermittelwert -> 31.2 Belagsdauerobergrenze -> 47

Fallpauschale B

* LDFP -> 33.329 TK -> 18.764 LK -> 14.565 BD-Zuschlag (Min) -> 301 Leistungszuschlag -> 4.699

* Belagsdaueruntergrenze -> 9 Belagsdauermittelwert -> 31.2 Belagsdauerobergrenze -> 47

MEL18.06 (Modell 2025)

Implantation der Lunge

Knoten 1

* Splitmerkmal für Fallpauschale A -> Spezielle medizinische Einzelleistung

* Splitbedingung für Fallpauschale A -> GF195 Ex-vivo-Perfusion von Spenderorganen – Lunge (LE=je Sitzung)

Fallpauschale A

* Gesamtpunkte -> 73.534 Tageskomponente -> 30.398 Leistungskomponente -> 43.136 Leistungszuschlag -> 29.666

* Durchschnittliche Tageskomponente -> 910 LK (Filter-/Split-MEL) -> 35.036 LK (Nicht-Filter-MEL) -> 8.100

* Belagsdaueruntergrenze -> 17 Belagsdauermittelwert -> 33.4 Belagsdauerobergrenze -> 50

Fallpauschale B

* Gesamtpunkte -> 48.626 Tageskomponente -> 30.398 Leistungskomponente -> 18.228 Leistungszuschlag -> 6.478

* Durchschnittliche Tageskomponente -> 910 LK (Filter-/Split-MEL) -> 10.128 LK (Nicht-Filter-MEL) -> 8.100

* Belagsdaueruntergrenze -> 17 Belagsdauermittelwert -> 33.4 Belagsdauerobergrenze -> 50

MEL18.07 (Modell 2024)

Implantation von Herz und Lunge

FP A

37.465

10<34.6>52

MEL18.07 (Modell 2025)

Implantation von Herz und Lunge

FP A

50.511

19<38.1>57

MEL18.07 (Modell 2024)

Implantation von Herz und Lunge

Fallpauschale A

* LDFP -> 37.465 TK -> 19.107 LK -> 18.358 BD-Zuschlag (Min) -> 276 Leistungszuschlag -> 5.807

* Belagsdaueruntergrenze -> 10 Belagsdauermitelwert -> 34.6 Belagsdauerobergrenze -> 52

MEL18.07 (Modell 2025)

Implantation von Herz und Lunge

Fallpauschale A

* Gesamtpunkte -> 50.511 Tageskomponente -> 29.399 Leistungskomponente -> 21.112 Leistungszuschlag -> 7.370

* Durchschnittliche Tageskomponente -> 772 LK (Filter-/Split-MEL) -> 10.822 LK (Nicht-Filter-MEL) -> 10.290

* Belagsdaueruntergrenze -> 19 Belagsdauermitelwert -> 38.1 Belagsdauerobergrenze -> 57

MEL19.01 (Modell 2024)

Radiochirurgie mit Gammastrahlen

FP A

3.013

2<2>2

MEL19.01 (Modell 2025)

Radiochirurgie mit Gammastrahlen

FP A

3.787

2<2>2

MEL19.01 (Modell 2024)

Radiochirurgie mit Gammastrahlen

Fallpauschale A

* LDFP -> 3.013 TK -> 1.464 LK -> 1.549 BD-Zuschlag (Min) -> 366 Leistungszuschlag -> 844

* Belagsdaueruntergrenze -> 2 Belagsdauermittelwert -> 2 Belagsdauerobergrenze -> 2

MEL19.01 (Modell 2025)

Radiochirurgie mit Gammastrahlen

Fallpauschale A

* Gesamtpunkte -> 3.787 Tageskomponente -> 1.597 Leistungskomponente -> 2.190 Leistungszuschlag -> 1.010

* Durchschnittliche Tageskomponente -> 799 LK (Filter-/Split-MEL) -> 1.422 LK (Nicht-Filter-MEL) -> 768

* Belagsdaueruntergrenze -> 2 Belagsdauermittelwert -> 2 Belagsdauerobergrenze -> 2

MEL20.01 (Modell 2024)

Interventionelle Radiologie an den Gefäßen

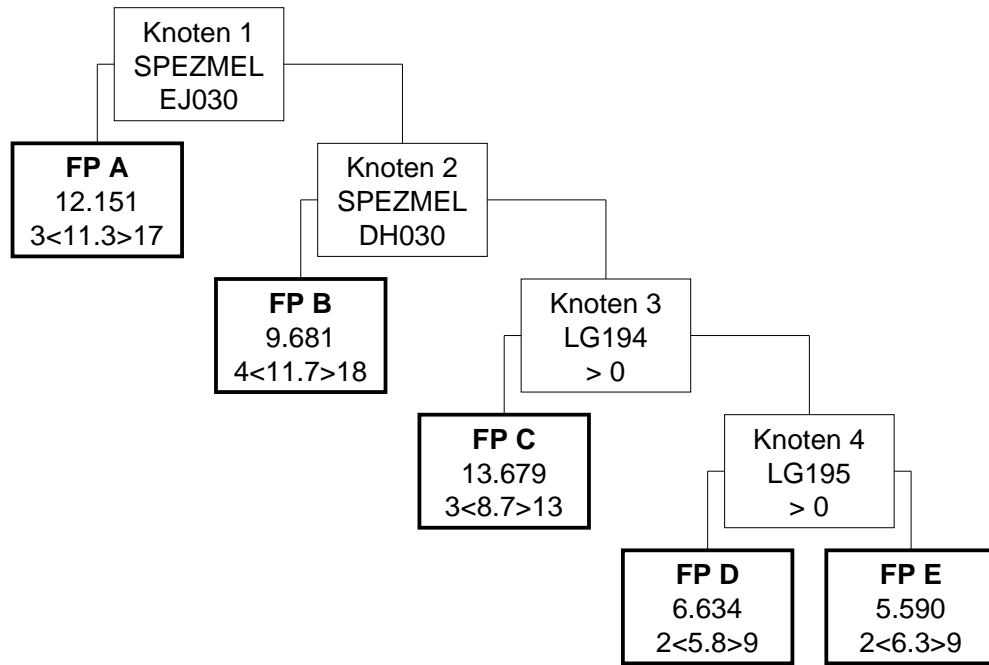

MEL20.01 (Modell 2025)

Interventionelle Radiologie an den Gefäßen

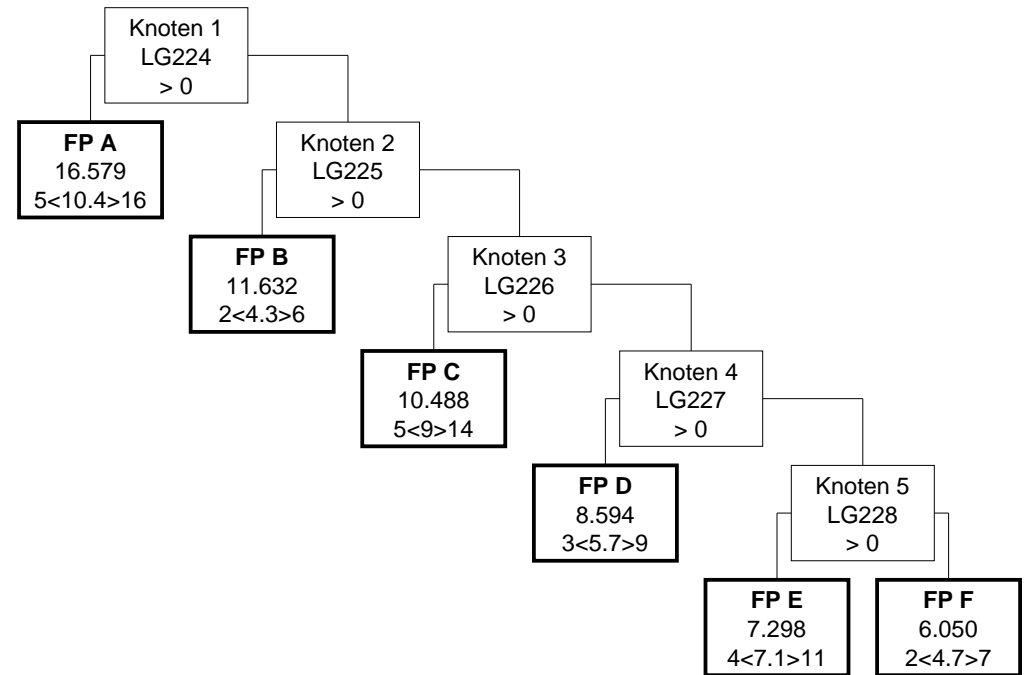

MEL20.01 (Modell 2024)

Interventionelle Radiologie an den Gefäßen

Knoten 1

* Splitmerkmal für Fallpauschale A -> Spezielle medizinische Einzelleistung

* Splitbedingung für Fallpauschale A -> EJ030 Anlage eines transjugulären portosystemischen Shunts (TIPS) (LE=je Sitzung)

Fallpauschale A

* LDFP -> 12.151 TK -> 5.820 LK -> 6.331 BD-Zuschlag (Min) -> 258 Leistungszuschlag -> 4.617

* Belagsdaueruntergrenze -> 3 Belagsdauermittelwert -> 11.3 Belagsdauerobergrenze -> 17

Knoten 2

* Splitmerkmal für Fallpauschale B -> Spezielle medizinische Einzelleistung

* Splitbedingung für Fallpauschale B -> DH030 Perkutane Implantation eines Kavaschirms (LE=je Sitzung)

Fallpauschale B

* LDFP -> 9.681 TK -> 7.131 LK -> 2.550 BD-Zuschlag (Min) -> 305 Leistungszuschlag -> 1.293

* Belagsdaueruntergrenze -> 4 Belagsdauermittelwert -> 11.7 Belagsdauerobergrenze -> 18

Knoten 3

* Splitmerkmal für Fallpauschale C -> Medizinische Einzelleistungen (MEL) aus der Gruppe LG194

* Splitbedingung für Fallpauschale C -> >0

Fallpauschale C

* LDFP -> 13.679 TK -> 4.310 LK -> 9.369 BD-Zuschlag (Min) -> 248 Leistungszuschlag -> 6.466

* Belagsdaueruntergrenze -> 3 Belagsdauermittelwert -> 8.7 Belagsdauerobergrenze -> 13

Knoten 4

* Splitmerkmal für Fallpauschale D -> Medizinische Einzelleistungen (MEL) aus der Gruppe LG195

* Splitbedingung für Fallpauschale D -> >0

Fallpauschale D

* LDFP -> 6.634 TK -> 2.660 LK -> 3.974 BD-Zuschlag (Min) -> 229 Leistungszuschlag -> 2.043

* Belagsdaueruntergrenze -> 2 Belagsdauermittelwert -> 5.8 Belagsdauerobergrenze -> 9

Fallpauschale E

* LDFP -> 5.590 TK -> 2.924 LK -> 2.666 BD-Zuschlag (Min) -> 232 Leistungszuschlag -> 1.084

* Belagsdaueruntergrenze -> 2 Belagsdauermittelwert -> 6.3 Belagsdauerobergrenze -> 9

MEL20.01 (Modell 2025)

Interventionelle Radiologie an den Gefäßen

Knoten 1

* Splitmerkmal für Fallpauschale A -> Medizinische Einzelleistungen (MEL) aus der Gruppe LG224

* Splitbedingung für Fallpauschale A -> >0

Fallpauschale A

* Gesamtpunkte -> 16.579 Tageskomponente -> 6.263 Leistungskomponente -> 10.316 Leistungszuschlag -> 6.945

* Durchschnittliche Tageskomponente -> 602 LK (Filter-/Split-MEL) -> 8.554 LK (Nicht-Filter-MEL) -> 1.762

* Belagsdaueruntergrenze -> 5 Belagsdauermittelwert -> 10.4 Belagsdauerobergrenze -> 16

Knoten 2

* Splitmerkmal für Fallpauschale B -> Medizinische Einzelleistungen (MEL) aus der Gruppe LG225

* Splitbedingung für Fallpauschale B -> >0

Fallpauschale B

* Gesamtpunkte -> 11.632 Tageskomponente -> 2.305 Leistungskomponente -> 9.327 Leistungszuschlag -> 6.526

* Durchschnittliche Tageskomponente -> 536 LK (Filter-/Split-MEL) -> 7.037 LK (Nicht-Filter-MEL) -> 2.290

* Belagsdaueruntergrenze -> 2 Belagsdauermittelwert -> 4.3 Belagsdauerobergrenze -> 6

Knoten 3

* Splitmerkmal für Fallpauschale C -> Medizinische Einzelleistungen (MEL) aus der Gruppe LG226

* Splitbedingung für Fallpauschale C -> >0

Fallpauschale C

* Gesamtpunkte -> 10.488 Tageskomponente -> 4.922 Leistungskomponente -> 5.566 Leistungszuschlag -> 3.193

* Durchschnittliche Tageskomponente -> 547 LK (Filter-/Split-MEL) -> 4.086 LK (Nicht-Filter-MEL) -> 1.480

* Belagsdaueruntergrenze -> 5 Belagsdauermittelwert -> 9 Belagsdauerobergrenze -> 14

Knoten 4

* Splitmerkmal für Fallpauschale D -> Medizinische Einzelleistungen (MEL) aus der Gruppe LG227

* Splitbedingung für Fallpauschale D -> >0

Fallpauschale D

* Gesamtpunkte -> 8.594 Tageskomponente -> 3.172 Leistungskomponente -> 5.422 Leistungszuschlag -> 2.215

* Durchschnittliche Tageskomponente -> 556 LK (Filter-/Split-MEL) -> 3.651 LK (Nicht-Filter-MEL) -> 1.771

* Belagsdaueruntergrenze -> 3 Belagsdauermittelwert -> 5.7 Belagsdauerobergrenze -> 9

Knoten 5

* Splitmerkmal für Fallpauschale E -> Medizinische Einzelleistungen (MEL) aus der Gruppe LG228

* Splitbedingung für Fallpauschale E -> >0

MEL20.01 (Modell 2024)

Interventionelle Radiologie an den Gefäßen

MEL20.01 (Modell 2025)

Interventionelle Radiologie an den Gefäßen

Fallpauschale E

* Gesamtpunkte -> 7.298 Tageskomponente -> 3.763 Leistungskomponente -> 3.535 Leistungszuschlag -> 968
* Durchschnittliche Tageskomponente -> 530 LK (Filter-/Split-MEL) -> 1.893 LK (Nicht-Filter-MEL) -> 1.642
* Belagsdaueruntergrenze -> 4 Belagsdauermitelwert -> 7.1 Belagsdauerobergrenze -> 11

Fallpauschale F

* Gesamtpunkte -> 6.050 Tageskomponente -> 2.448 Leistungskomponente -> 3.602 Leistungszuschlag -> 1.055
* Durchschnittliche Tageskomponente -> 521 LK (Filter-/Split-MEL) -> 1.726 LK (Nicht-Filter-MEL) -> 1.876
* Belagsdaueruntergrenze -> 2 Belagsdauermitelwert -> 4.7 Belagsdauerobergrenze -> 7

MEL20.02 (Modell 2024)

Radiofrequenztherapie

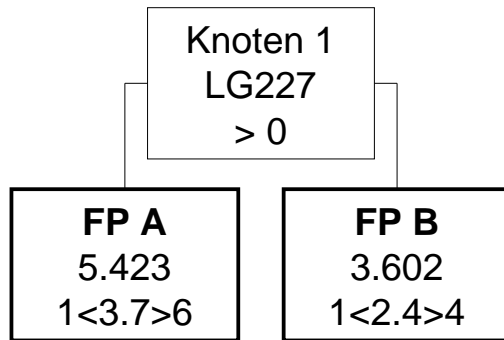

MEL20.02 (Modell 2025)

Radiofrequenztherapie

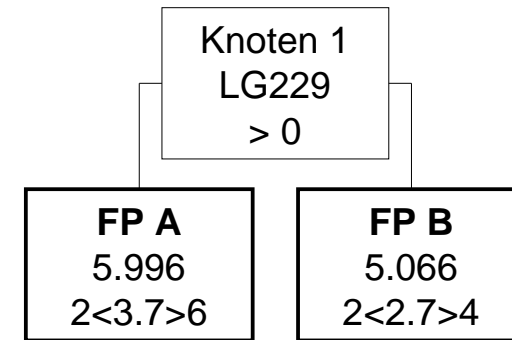

MEL20.02 (Modell 2024)

Radiofrequenztherapie

Knoten 1

* Splitmerkmal für Fallpauschale A -> Medizinische Einzelleistungen (MEL) aus der Gruppe LG227

* Splitbedingung für Fallpauschale A -> >0

Fallpauschale A

* LDFFP -> 5.423 TK -> 2.065 LK -> 3.358 BD-Zuschlag (Min) -> 279 Leistungszuschlag -> 2.144

* Belagsdaueruntergrenze -> 1 Belagsdauermittelwert -> 3.7 Belagsdauerobergrenze -> 6

Fallpauschale B

* LDFFP -> 3.602 TK -> 1.494 LK -> 2.108 BD-Zuschlag (Min) -> 311 Leistungszuschlag -> 1.432

* Belagsdaueruntergrenze -> 1 Belagsdauermittelwert -> 2.4 Belagsdauerobergrenze -> 4

MEL20.02 (Modell 2025)

Radiofrequenztherapie

Knoten 1

* Splitmerkmal für Fallpauschale A -> Medizinische Einzelleistungen (MEL) aus der Gruppe LG229

* Splitbedingung für Fallpauschale A -> >0

Fallpauschale A

* Gesamtpunkte -> 5.996 Tageskomponente -> 2.030 Leistungskomponente -> 3.966 Leistungszuschlag -> 2.735

* Durchschnittliche Tageskomponente -> 549 LK (Filter-/Split-MEL) -> 3.484 LK (Nicht-Filter-MEL) -> 482

* Belagsdaueruntergrenze -> 2 Belagsdauermittelwert -> 3.7 Belagsdauerobergrenze -> 6

Fallpauschale B

* Gesamtpunkte -> 5.066 Tageskomponente -> 1.577 Leistungskomponente -> 3.489 Leistungszuschlag -> 2.385

* Durchschnittliche Tageskomponente -> 584 LK (Filter-/Split-MEL) -> 2.958 LK (Nicht-Filter-MEL) -> 531

* Belagsdaueruntergrenze -> 2 Belagsdauermittelwert -> 2.7 Belagsdauerobergrenze -> 4

MEL21.01 (Modell 2024)

Interventionelle Kardiologie - Koronarangiografie

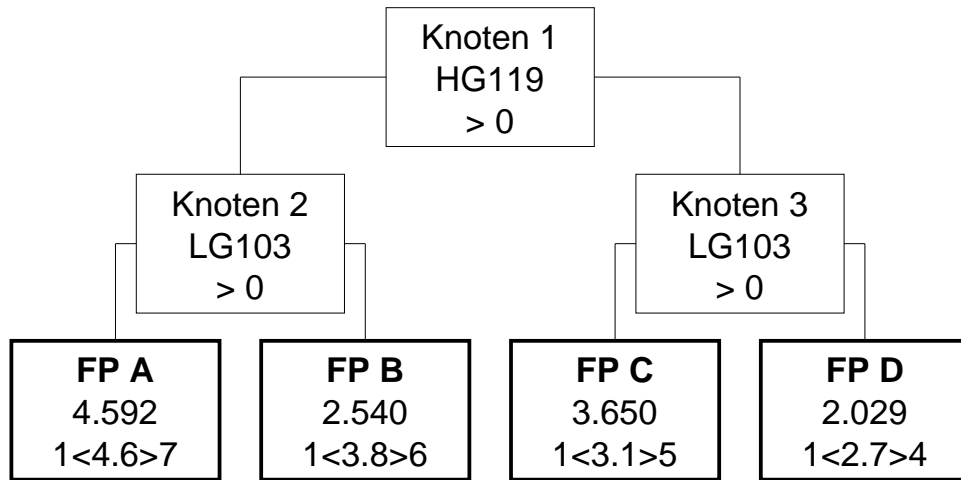

MEL21.01 (Modell 2025)

Interventionelle Kardiologie - Koronarangiografie

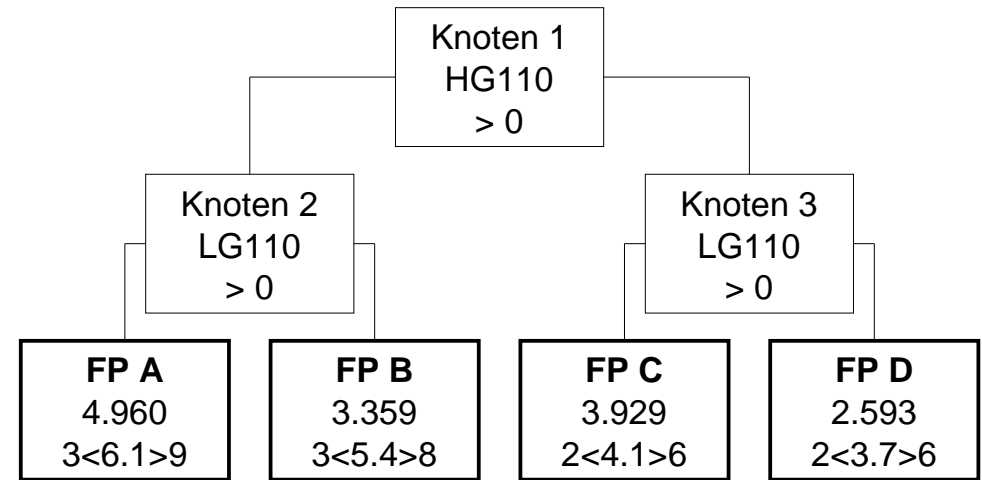

MEL21.01 (Modell 2024)

Interventionelle Kardiologie - Koronarangiografie

Knoten 1

* Splitmerkmal für Knoten 2 -> Hauptdiagnosen aus der Gruppe HG119

* Splitbedingung für Knoten 2 -> >0

Knoten 2

* Splitmerkmal für Fallpauschale A -> Medizinische Einzelleistungen (MEL) aus der Gruppe LG103

* Splitbedingung für Fallpauschale A -> >0

Knoten 3

* Splitmerkmal für Fallpauschale C -> Medizinische Einzelleistungen (MEL) aus der Gruppe LG103

* Splitbedingung für Fallpauschale C -> >0

Fallpauschale A

* LDFP -> 4.592 TK -> 1.998 LK -> 2.594 BD-Zuschlag (Min) -> 217 Leistungszuschlag -> 456

* Belagsdaueruntergrenze -> 1 Belagsdauermittelwert -> 4.6 Belagsdauerobergrenze -> 7

Fallpauschale B

* LDFP -> 2.540 TK -> 1.614 LK -> 926 BD-Zuschlag (Min) -> 212 Leistungszuschlag -> 450

* Belagsdaueruntergrenze -> 1 Belagsdauermittelwert -> 3.8 Belagsdauerobergrenze -> 6

Fallpauschale C

* LDFP -> 3.650 TK -> 1.251 LK -> 2.399 BD-Zuschlag (Min) -> 202 Leistungszuschlag -> 469

* Belagsdaueruntergrenze -> 1 Belagsdauermittelwert -> 3.1 Belagsdauerobergrenze -> 5

Fallpauschale D

* LDFP -> 2.029 TK -> 1.077 LK -> 952 BD-Zuschlag (Min) -> 199 Leistungszuschlag -> 452

* Belagsdaueruntergrenze -> 1 Belagsdauermittelwert -> 2.7 Belagsdauerobergrenze -> 4

MEL21.01 (Modell 2025)

Interventionelle Kardiologie - Koronarangiografie

Knoten 1

* Splitmerkmal für Knoten 2 -> Hauptdiagnosen aus der Gruppe HG110

* Splitbedingung für Knoten 2 -> >0

Knoten 2

* Splitmerkmal für Fallpauschale A -> Medizinische Einzelleistungen (MEL) aus der Gruppe LG110

* Splitbedingung für Fallpauschale A -> >0

Knoten 3

* Splitmerkmal für Fallpauschale C -> Medizinische Einzelleistungen (MEL) aus der Gruppe LG110

* Splitbedingung für Fallpauschale C -> >0

Fallpauschale A

* Gesamtpunkte -> 4.960 Tageskomponente -> 2.934 Leistungskomponente -> 2.026 Leistungszuschlag -> 390

* Durchschnittliche Tageskomponente -> 481 LK (Filter-/Split-MEL) -> 1.898 LK (Nicht-Filter-MEL) -> 128

* Belagsdaueruntergrenze -> 3 Belagsdauermittelwert -> 6.1 Belagsdauerobergrenze -> 9

Fallpauschale B

* Gesamtpunkte -> 3.359 Tageskomponente -> 2.578 Leistungskomponente -> 781 Leistungszuschlag -> 374

* Durchschnittliche Tageskomponente -> 477 LK (Filter-/Split-MEL) -> 603 LK (Nicht-Filter-MEL) -> 178

* Belagsdaueruntergrenze -> 3 Belagsdauermittelwert -> 5.4 Belagsdauerobergrenze -> 8

Fallpauschale C

* Gesamtpunkte -> 3.929 Tageskomponente -> 1.889 Leistungskomponente -> 2.040 Leistungszuschlag -> 405

* Durchschnittliche Tageskomponente -> 461 LK (Filter-/Split-MEL) -> 1.747 LK (Nicht-Filter-MEL) -> 293

* Belagsdaueruntergrenze -> 2 Belagsdauermittelwert -> 4.1 Belagsdauerobergrenze -> 6

Fallpauschale D

* Gesamtpunkte -> 2.593 Tageskomponente -> 1.710 Leistungskomponente -> 883 Leistungszuschlag -> 378

* Durchschnittliche Tageskomponente -> 462 LK (Filter-/Split-MEL) -> 613 LK (Nicht-Filter-MEL) -> 270

* Belagsdaueruntergrenze -> 2 Belagsdauermittelwert -> 3.7 Belagsdauerobergrenze -> 6

MEL21.03 (Modell 2024)

Interventionelle Kardiologie - Alternative Revaskularisationsverfahren

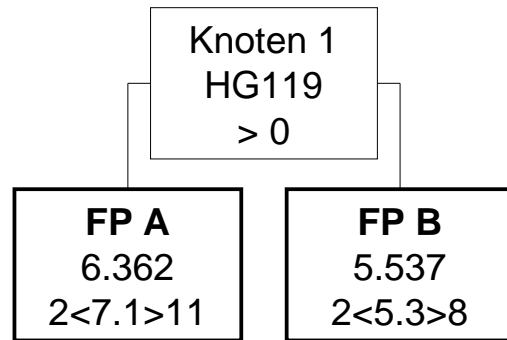

MEL21.03 (Modell 2025)

Interventionelle Kardiologie - Alternative Revaskularisationsverfahren

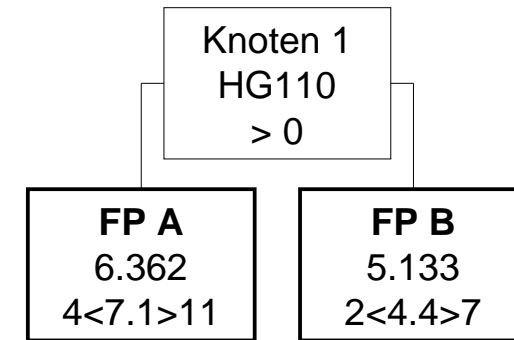

MEL21.03 (Modell 2024)

Interventionelle Kardiologie - Alternative Revaskularisationsverfahren

Knoten 1

* Splitmerkmal für Fallpauschale A -> Hauptdiagnosen aus der Gruppe HG119

* Splitbedingung für Fallpauschale A -> >0

Fallpauschale A

* LDFP -> 6.362 TK -> 2.855 LK -> 3.507 BD-Zuschlag (Min) -> 201 Leistungszuschlag -> 2.626

* Belagsdaueruntergrenze -> 2 Belagsdauermittelwert -> 7.1 Belagsdauerobergrenze -> 11

Fallpauschale B

* LDFP -> 5.537 TK -> 1.932 LK -> 3.605 BD-Zuschlag (Min) -> 182 Leistungszuschlag -> 2.619

* Belagsdaueruntergrenze -> 2 Belagsdauermittelwert -> 5.3 Belagsdauerobergrenze -> 8

MEL21.03 (Modell 2025)

Interventionelle Kardiologie - Alternative Revaskularisationsverfahren

Knoten 1

* Splitmerkmal für Fallpauschale A -> Hauptdiagnosen aus der Gruppe HG110

* Splitbedingung für Fallpauschale A -> >0

Fallpauschale A

* Gesamtpunkte -> 6.362 Tageskomponente -> 3.524 Leistungskomponente -> 2.838 Leistungszuschlag -> 2.117

* Durchschnittliche Tageskomponente -> 496 LK (Filter-/Split-MEL) -> 2.317 LK (Nicht-Filter-MEL) -> 521

* Belagsdaueruntergrenze -> 4 Belagsdauermittelwert -> 7.1 Belagsdauerobergrenze -> 11

Fallpauschale B

* Gesamtpunkte -> 5.133 Tageskomponente -> 2.290 Leistungskomponente -> 2.843 Leistungszuschlag -> 2.123

* Durchschnittliche Tageskomponente -> 520 LK (Filter-/Split-MEL) -> 2.329 LK (Nicht-Filter-MEL) -> 514

* Belagsdaueruntergrenze -> 2 Belagsdauermittelwert -> 4.4 Belagsdauerobergrenze -> 7

MEL21.04 (Modell 2024)

Interventionelle Kardiologie - Rhythmologie

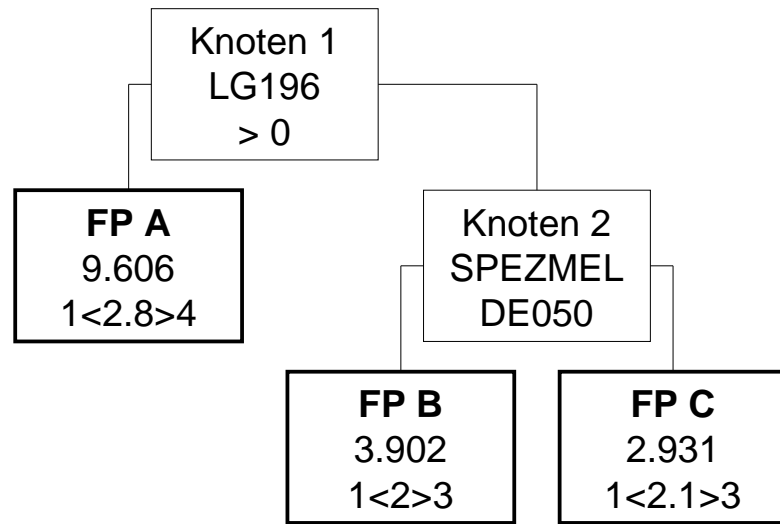

MEL21.04 (Modell 2025)

Interventionelle Kardiologie - Rhythmologie

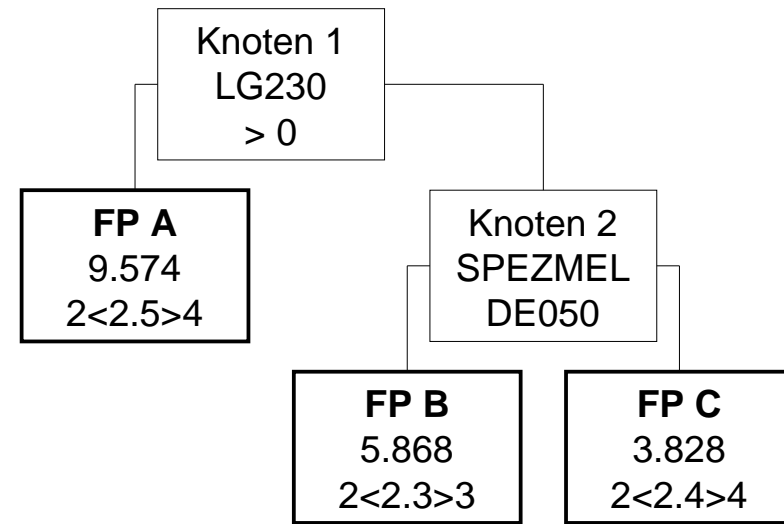

MEL21.04 (Modell 2024)

Interventionelle Kardiologie - Rhythmologie

Knoten 1

* Splitmerkmal für Fallpauschale A -> Medizinische Einzelleistungen (MEL) aus der Gruppe LG196

* Splitbedingung für Fallpauschale A -> >0

Fallpauschale A

* LDFFP -> 9.606 TK -> 1.016 LK -> 8.590 BD-Zuschlag (Min) -> 181 Leistungszuschlag -> 6.408

* Belagsdaueruntergrenze -> 1 Belagsdauermittelwert -> 2.8 Belagsdauerobergrenze -> 4

Knoten 2

* Splitmerkmal für Fallpauschale B -> Spezielle medizinische Einzelleistung

* Splitbedingung für Fallpauschale B -> DE050 Katheterablation des kardialen Reizleitungssystems (LE=je Sitzung)

Fallpauschale B

* LDFFP -> 3.902 TK -> 792 LK -> 3.110 BD-Zuschlag (Min) -> 198 Leistungszuschlag -> 2.259

* Belagsdaueruntergrenze -> 1 Belagsdauermittelwert -> 2 Belagsdauerobergrenze -> 3

Fallpauschale C

* LDFFP -> 2.931 TK -> 784 LK -> 2.147 BD-Zuschlag (Min) -> 187 Leistungszuschlag -> 1.458

* Belagsdaueruntergrenze -> 1 Belagsdauermittelwert -> 2.1 Belagsdauerobergrenze -> 3

MEL21.04 (Modell 2025)

Interventionelle Kardiologie - Rhythmologie

Knoten 1

* Splitmerkmal für Fallpauschale A -> Medizinische Einzelleistungen (MEL) aus der Gruppe LG230

* Splitbedingung für Fallpauschale A -> >0

Fallpauschale A

* Gesamtpunkte -> 9.574 Tageskomponente -> 1.117 Leistungskomponente -> 8.457 Leistungszuschlag -> 6.753

* Durchschnittliche Tageskomponente -> 447 LK (Filter-/Split-MEL) -> 8.078 LK (Nicht-Filter-MEL) -> 379

* Belagsdaueruntergrenze -> 2 Belagsdauermittelwert -> 2.5 Belagsdauerobergrenze -> 4

Knoten 2

* Splitmerkmal für Fallpauschale B -> Spezielle medizinische Einzelleistung

* Splitbedingung für Fallpauschale B -> DE050 Katheterablation des kardialen Reizleitungssystems (LE=je Sitzung)

Fallpauschale B

* Gesamtpunkte -> 5.868 Tageskomponente -> 1.044 Leistungskomponente -> 4.824 Leistungszuschlag -> 3.969

* Durchschnittliche Tageskomponente -> 454 LK (Filter-/Split-MEL) -> 4.728 LK (Nicht-Filter-MEL) -> 96

* Belagsdaueruntergrenze -> 2 Belagsdauermittelwert -> 2.3 Belagsdauerobergrenze -> 3

Fallpauschale C

* Gesamtpunkte -> 3.828 Tageskomponente -> 1.102 Leistungskomponente -> 2.726 Leistungszuschlag -> 2.018

* Durchschnittliche Tageskomponente -> 459 LK (Filter-/Split-MEL) -> 2.567 LK (Nicht-Filter-MEL) -> 159

* Belagsdaueruntergrenze -> 2 Belagsdauermittelwert -> 2.4 Belagsdauerobergrenze -> 4

MEL21.05 (Modell 2024)

Interventionelle Kardiologie - Vitientherapie

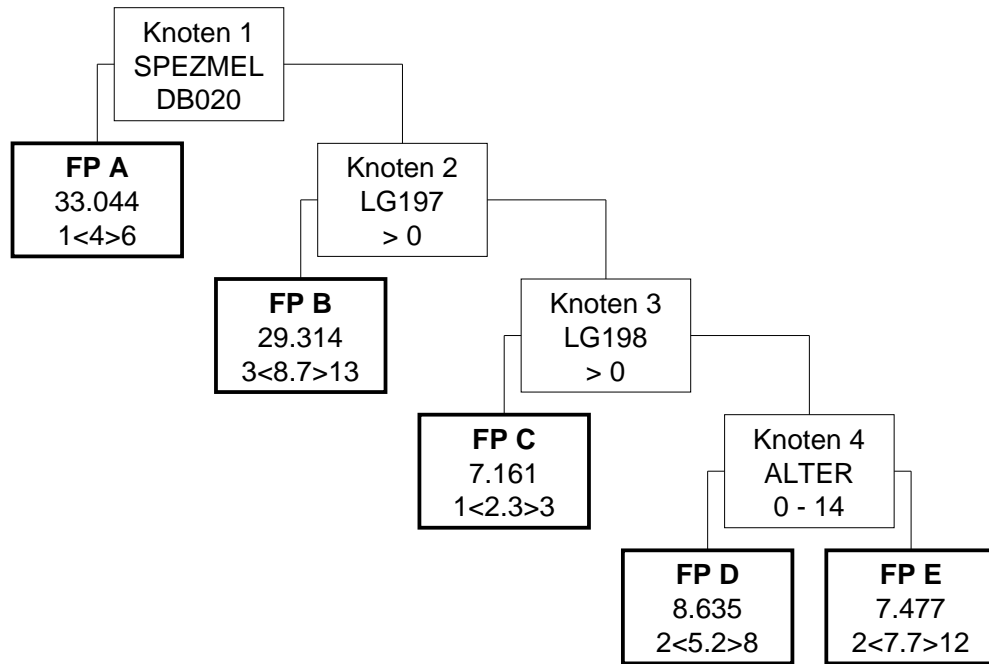

MEL21.05 (Modell 2025)

Interventionelle Kardiologie - Vitientherapie

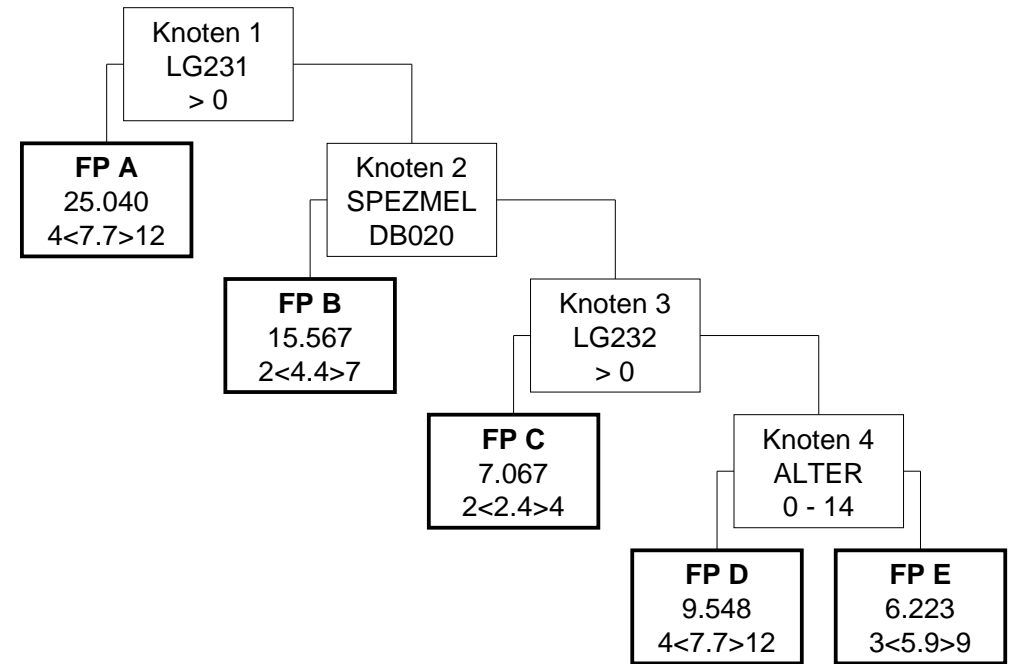

MEL21.05 (Modell 2024)

Interventionelle Kardiologie - Vitientherapie

Knoten 1

* Splitmerkmal für Fallpauschale A -> Spezielle medizinische Einzelleistung

* Splitbedingung für Fallpauschale A -> DB020 Implantation einer Pulmonalklappe – perkutan (LE=je Sitzung)

Fallpauschale A

* LDFP -> 33.044 TK -> 1.619 LK -> 31.425 BD-Zuschlag (Min) -> 202 Leistungszuschlag -> 27.261

* Belagsdaueruntergrenze -> 1 Belagsdauermittelwert -> 4 Belagsdauerobergrenze -> 6

Knoten 2

* Splitmerkmal für Fallpauschale B -> Medizinische Einzelleistungen (MEL) aus der Gruppe LG197

* Splitbedingung für Fallpauschale B -> >0

Fallpauschale B

* LDFP -> 29.314 TK -> 3.606 LK -> 25.708 BD-Zuschlag (Min) -> 207 Leistungszuschlag -> 23.109

* Belagsdaueruntergrenze -> 3 Belagsdauermittelwert -> 8.7 Belagsdauerobergrenze -> 13

Knoten 3

* Splitmerkmal für Fallpauschale C -> Medizinische Einzelleistungen (MEL) aus der Gruppe LG198

* Splitbedingung für Fallpauschale C -> >0

Fallpauschale C

* LDFP -> 7.161 TK -> 974 LK -> 6.187 BD-Zuschlag (Min) -> 212 Leistungszuschlag -> 4.316

* Belagsdaueruntergrenze -> 1 Belagsdauermittelwert -> 2.3 Belagsdauerobergrenze -> 3

Knoten 4

* Splitmerkmal für Fallpauschale D -> Alter

* Splitbedingung für Fallpauschale D -> 0 - 14

Fallpauschale D

* LDFP -> 8.635 TK -> 2.546 LK -> 6.089 BD-Zuschlag (Min) -> 245 Leistungszuschlag -> 2.149

* Belagsdaueruntergrenze -> 2 Belagsdauermittelwert -> 5.2 Belagsdauerobergrenze -> 8

Fallpauschale E

* LDFP -> 7.477 TK -> 3.203 LK -> 4.274 BD-Zuschlag (Min) -> 208 Leistungszuschlag -> 1.807

* Belagsdaueruntergrenze -> 2 Belagsdauermittelwert -> 7.7 Belagsdauerobergrenze -> 12

MEL21.05 (Modell 2025)

Interventionelle Kardiologie - Vitientherapie

Knoten 1

* Splitmerkmal für Fallpauschale A -> Medizinische Einzelleistungen (MEL) aus der Gruppe LG231

* Splitbedingung für Fallpauschale A -> >0

Fallpauschale A

* Gesamtpunkte -> 25.040 Tageskomponente -> 3.350 Leistungskomponente -> 21.690 Leistungszuschlag -> 19.762

* Durchschnittliche Tageskomponente -> 435 LK (Filter-/Split-MEL) -> 20.678 LK (Nicht-Filter-MEL) -> 1.012

* Belagsdaueruntergrenze -> 4 Belagsdauermittelwert -> 7.7 Belagsdauerobergrenze -> 12

Knoten 2

* Splitmerkmal für Fallpauschale B -> Spezielle medizinische Einzelleistung

* Splitbedingung für Fallpauschale B -> DB020 Implantation einer Pulmonalklappe – perkutan (LE=je Sitzung)

Fallpauschale B

* Gesamtpunkte -> 15.567 Tageskomponente -> 2.237 Leistungskomponente -> 13.330 Leistungszuschlag -> 9.520

* Durchschnittliche Tageskomponente -> 508 LK (Filter-/Split-MEL) -> 10.799 LK (Nicht-Filter-MEL) -> 2.531

* Belagsdaueruntergrenze -> 2 Belagsdauermittelwert -> 4.4 Belagsdauerobergrenze -> 7

Knoten 3

* Splitmerkmal für Fallpauschale C -> Medizinische Einzelleistungen (MEL) aus der Gruppe LG232

* Splitbedingung für Fallpauschale C -> >0

Fallpauschale C

* Gesamtpunkte -> 7.067 Tageskomponente -> 1.204 Leistungskomponente -> 5.863 Leistungszuschlag -> 4.291

* Durchschnittliche Tageskomponente -> 502 LK (Filter-/Split-MEL) -> 5.059 LK (Nicht-Filter-MEL) -> 804

* Belagsdaueruntergrenze -> 2 Belagsdauermittelwert -> 2.4 Belagsdauerobergrenze -> 4

Knoten 4

* Splitmerkmal für Fallpauschale D -> Alter

* Splitbedingung für Fallpauschale D -> 0 - 14

Fallpauschale D

* Gesamtpunkte -> 9.548 Tageskomponente -> 4.720 Leistungskomponente -> 4.828 Leistungszuschlag -> 1.812

* Durchschnittliche Tageskomponente -> 613 LK (Filter-/Split-MEL) -> 2.628 LK (Nicht-Filter-MEL) -> 2.200

* Belagsdaueruntergrenze -> 4 Belagsdauermittelwert -> 7.7 Belagsdauerobergrenze -> 12

Fallpauschale E

* Gesamtpunkte -> 6.223 Tageskomponente -> 2.842 Leistungskomponente -> 3.381 Leistungszuschlag -> 1.797

* Durchschnittliche Tageskomponente -> 482 LK (Filter-/Split-MEL) -> 2.562 LK (Nicht-Filter-MEL) -> 819

* Belagsdaueruntergrenze -> 3 Belagsdauermittelwert -> 5.9 Belagsdauerobergrenze -> 9

MEL21.08 (Modell 2024)

Interventionelle Kardiologie - Thrombusaspiration

FP A

3.446

2<5.3>8

MEL21.08 (Modell 2025)

Interventionelle Kardiologie - Thrombusaspiration

FP A

4.189

3<6.6>10

MEL21.08 (Modell 2024)

Interventionelle Kardiologie - Thrombusaspiration

Fallpauschale A

* LDFP -> 3.446 TK -> 2.064 LK -> 1.382 BD-Zuschlag (Min) -> 195 Leistungszuschlag -> 855

* Belagsdaueruntergrenze -> 2 Belagsdauermittelwert -> 5.3 Belagsdauerobergrenze -> 8

MEL21.08 (Modell 2025)

Interventionelle Kardiologie - Thrombusaspiration

Fallpauschale A

* Gesamtpunkte -> 4.189 Tageskomponente -> 3.255 Leistungskomponente -> 934 Leistungszuschlag -> 642

* Durchschnittliche Tageskomponente -> 493 LK (Filter-/Split-MEL) -> 715 LK (Nicht-Filter-MEL) -> 219

* Belagsdaueruntergrenze -> 3 Belagsdauermittelwert -> 6.6 Belagsdauerobergrenze -> 10

MEL21.10 (Modell 2024)

Interventionelle Kardiologie - Distale Protektion

FP A

1.994

1<3.8>6

MEL21.10 (Modell 2025)

Interventionelle Kardiologie - Distale Protektion

FP A

2.561

2<3.1>5

MEL21.10 (Modell 2024)

Interventionelle Kardiologie - Distale Protektion

Fallpauschale A

* LDFP -> 1.994 TK -> 1.388 LK -> 606 BD-Zuschlag (Min) -> 183 Leistungszuschlag -> 526

* Belagsdaueruntergrenze -> 1 Belagsdauermittelwert -> 3.8 Belagsdauerobergrenze -> 6

MEL21.10 (Modell 2025)

Interventionelle Kardiologie - Distale Protektion

Fallpauschale A

* Gesamtpunkte -> 2.561 Tageskomponente -> 1.355 Leistungskomponente -> 1.206 Leistungszuschlag -> 506

* Durchschnittliche Tageskomponente -> 437 LK (Filter-/Split-MEL) -> 600 LK (Nicht-Filter-MEL) -> 606

* Belagsdaueruntergrenze -> 2 Belagsdauermittelwert -> 3.1 Belagsdauerobergrenze -> 5

MEL21.11 (Modell 2024)

Interventionelle Kardiologie - Revaskularisation

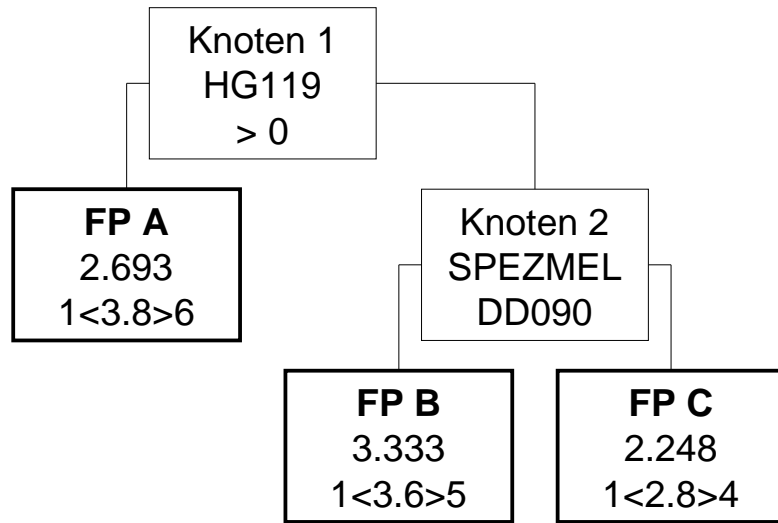

MEL21.11 (Modell 2025)

Interventionelle Kardiologie - Revaskularisation

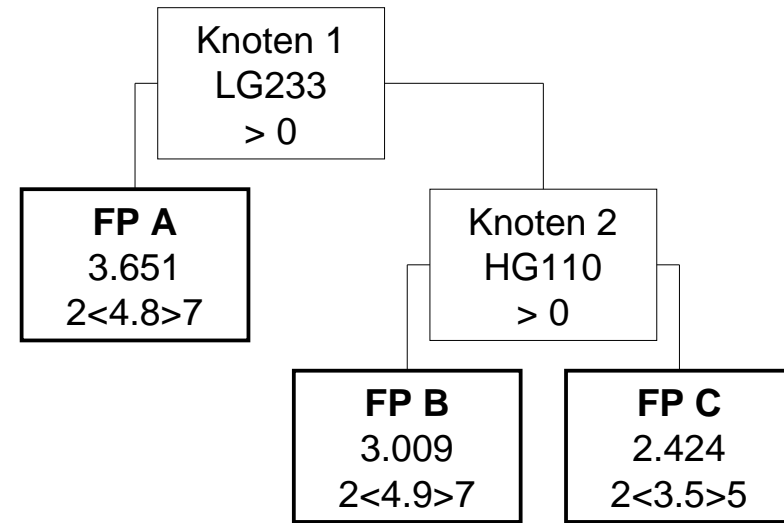

MEL21.11 (Modell 2024)

Interventionelle Kardiologie - Revaskularisation

Knoten 1

* Splitmerkmal für Fallpauschale A -> Hauptdiagnosen aus der Gruppe HG119

* Splitbedingung für Fallpauschale A -> >0

Fallpauschale A

* LDFP -> 2.693 TK -> 1.533 LK -> 1.160 BD-Zuschlag (Min) -> 202 Leistungszuschlag -> 871

* Belagsdaueruntergrenze -> 1 Belagsdauermittelwert -> 3.8 Belagsdauerobergrenze -> 6

Knoten 2

* Splitmerkmal für Fallpauschale B -> Spezielle medizinische Einzelleistung

* Splitbedingung für Fallpauschale B -> DD090 PTCA mit Cutting Balloon (LE=je Gefäß)

Fallpauschale B

* LDFP -> 3.333 TK -> 1.478 LK -> 1.855 BD-Zuschlag (Min) -> 205 Leistungszuschlag -> 1.571

* Belagsdaueruntergrenze -> 1 Belagsdauermittelwert -> 3.6 Belagsdauerobergrenze -> 5

Fallpauschale C

* LDFP -> 2.248 TK -> 1.097 LK -> 1.151 BD-Zuschlag (Min) -> 196 Leistungszuschlag -> 860

* Belagsdaueruntergrenze -> 1 Belagsdauermittelwert -> 2.8 Belagsdauerobergrenze -> 4

MEL21.11 (Modell 2025)

Interventionelle Kardiologie - Revaskularisation

Knoten 1

* Splitmerkmal für Fallpauschale A -> Medizinische Einzelleistungen (MEL) aus der Gruppe LG233

* Splitbedingung für Fallpauschale A -> >0

Fallpauschale A

* Gesamtpunkte -> 3.651 Tageskomponente -> 2.189 Leistungskomponente -> 1.462 Leistungszuschlag -> 1.100

* Durchschnittliche Tageskomponente -> 456 LK (Filter-/Split-MEL) -> 1.180 LK (Nicht-Filter-MEL) -> 282

* Belagsdaueruntergrenze -> 2 Belagsdauermittelwert -> 4.8 Belagsdauerobergrenze -> 7

Knoten 2

* Splitmerkmal für Fallpauschale B -> Hauptdiagnosen aus der Gruppe HG110

* Splitbedingung für Fallpauschale B -> >0

Fallpauschale B

* Gesamtpunkte -> 3.009 Tageskomponente -> 2.299 Leistungskomponente -> 710 Leistungszuschlag -> 451

* Durchschnittliche Tageskomponente -> 469 LK (Filter-/Split-MEL) -> 610 LK (Nicht-Filter-MEL) -> 100

* Belagsdaueruntergrenze -> 2 Belagsdauermittelwert -> 4.9 Belagsdauerobergrenze -> 7

Fallpauschale C

* Gesamtpunkte -> 2.424 Tageskomponente -> 1.661 Leistungskomponente -> 763 Leistungszuschlag -> 449

* Durchschnittliche Tageskomponente -> 475 LK (Filter-/Split-MEL) -> 606 LK (Nicht-Filter-MEL) -> 157

* Belagsdaueruntergrenze -> 2 Belagsdauermittelwert -> 3.5 Belagsdauerobergrenze -> 5

MEL22.01 (Modell 2024)

Chemotherapie bei malignen Erkrankungen d. Leistungsgruppe A

FP A

3.103

6<6>6

MEL22.01 (Modell 2025)

Chemotherapie bei malignen Erkrankungen d. Leistungsgruppe A

FP A

5.778

9<9>9

MEL22.01 (Modell 2024)

Chemotherapie bei malignen Erkrankungen d. Leistungsgruppe A

Fallpauschale A

* LDFP -> 3.103 TK -> 2.786 LK -> 317 BD-Zuschlag (Min) -> 232 Leistungszuschlag -> 233

* Belagsdaueruntergrenze -> 6 Belagsdauermittelwert -> 6 Belagsdauerobergrenze -> 6

MEL22.01 (Modell 2025)

Chemotherapie bei malignen Erkrankungen d. Leistungsgruppe A

Fallpauschale A

* Gesamtpunkte -> 5.778 Tageskomponente -> 5.452 Leistungskomponente -> 326 Leistungszuschlag -> 210

* Durchschnittliche Tageskomponente -> 606 LK (Filter-/Split-MEL) -> 210 LK (Nicht-Filter-MEL) -> 116

* Belagsdaueruntergrenze -> 9 Belagsdauermittelwert -> 9 Belagsdauerobergrenze -> 9

MEL22.02 (Modell 2024)

Chemotherapie bei malignen Erkrankungen d. Leistungsgruppe B

FP A

3.432

6<6>6

MEL22.02 (Modell 2025)

Chemotherapie bei malignen Erkrankungen d. Leistungsgruppe B

FP A

6.001

9<9>9

MEL22.02 (Modell 2024)

Chemotherapie bei malignen Erkrankungen d. Leistungsgruppe B

Fallpauschale A

* LDFP -> 3.432 TK -> 2.787 LK -> 645 BD-Zuschlag (Min) -> 232 Leistungszuschlag -> 566

* Belagsdaueruntergrenze -> 6 Belagsdauermittelwert -> 6 Belagsdauerobergrenze -> 6

MEL22.02 (Modell 2025)

Chemotherapie bei malignen Erkrankungen d. Leistungsgruppe B

Fallpauschale A

* Gesamtpunkte -> 6.001 Tageskomponente -> 5.452 Leistungskomponente -> 549 Leistungszuschlag -> 463

* Durchschnittliche Tageskomponente -> 606 LK (Filter-/Split-MEL) -> 463 LK (Nicht-Filter-MEL) -> 86

* Belagsdaueruntergrenze -> 9 Belagsdauermittelwert -> 9 Belagsdauerobergrenze -> 9

MEL22.03 (Modell 2024)

Chemotherapie bei malignen Erkrankungen d. Leistungsgruppe C

FP A

4.260

6<6>6

MEL22.03 (Modell 2025)

Chemotherapie bei malignen Erkrankungen d. Leistungsgruppe C

FP A

6.724

9<9>9

MEL22.03 (Modell 2024)

Chemotherapie bei malignen Erkrankungen d. Leistungsgruppe C

Fallpauschale A

* LDFFP -> 4.260 TK -> 2.952 LK -> 1.308 BD-Zuschlag (Min) -> 246 Leistungszuschlag -> 1.244

* Belagsdaueruntergrenze -> 6 Belagsdauermittelwert -> 6 Belagsdauerobergrenze -> 6

MEL22.03 (Modell 2025)

Chemotherapie bei malignen Erkrankungen d. Leistungsgruppe C

Fallpauschale A

* Gesamtpunkte -> 6.724 Tageskomponente -> 5.452 Leistungskomponente -> 1.272 Leistungszuschlag -> 1.133

* Durchschnittliche Tageskomponente -> 606 LK (Filter-/Split-MEL) -> 1.133 LK (Nicht-Filter-MEL) -> 139

* Belagsdaueruntergrenze -> 9 Belagsdauermittelwert -> 9 Belagsdauerobergrenze -> 9

MEL22.04 (Modell 2024)

Chemotherapie bei malignen Erkrankungen d. Leistungsgruppe D

FP A
10.067
15<15>15

MEL22.04 (Modell 2025)

Chemotherapie bei malignen Erkrankungen d. Leistungsgruppe D

FP A
11.993
15<15>15

MEL22.04 (Modell 2024)

Chemotherapie bei malignen Erkrankungen d. Leistungsgruppe D

Fallpauschale A

* LDFP -> 10.067 TK -> 7.379 LK -> 2.688 BD-Zuschlag (Min) -> 246 Leistungszuschlag -> 2.376

* Belagsdaueruntergrenze -> 15 Belagsdauermittelwert -> 15 Belagsdauerobergrenze -> 15

MEL22.04 (Modell 2025)

Chemotherapie bei malignen Erkrankungen d. Leistungsgruppe D

Fallpauschale A

* Gesamtpunkte -> 11.993 Tageskomponente -> 9.086 Leistungskomponente -> 2.907 Leistungszuschlag -> 2.668

* Durchschnittliche Tageskomponente -> 606 LK (Filter-/Split-MEL) -> 2.668 LK (Nicht-Filter-MEL) -> 239

* Belagsdaueruntergrenze -> 15 Belagsdauermittelwert -> 15 Belagsdauerobergrenze -> 15

MEL22.05 (Modell 2024)

Chemotherapie bei malignen Erkrankungen d. Leistungsgruppe E

FP A

15.008

18<18>18

MEL22.05 (Modell 2025)

Chemotherapie bei malignen Erkrankungen d. Leistungsgruppe E

FP A

25.061

30<30>30

MEL22.05 (Modell 2024)

Chemotherapie bei malignen Erkrankungen d. Leistungsgruppe E

Fallpauschale A

* LDFFP -> 15.008 TK -> 9.260 LK -> 5.748 BD-Zuschlag (Min) -> 257 Leistungszuschlag -> 5.433

* Belagsdaueruntergrenze -> 18 Belagsdauermitelwert -> 18 Belagsdauerobergrenze -> 18

MEL22.05 (Modell 2025)

Chemotherapie bei malignen Erkrankungen d. Leistungsgruppe E

Fallpauschale A

* Gesamtpunkte -> 25.061 Tageskomponente -> 19.135 Leistungskomponente -> 5.926 Leistungszuschlag -> 5.278

* Durchschnittliche Tageskomponente -> 638 LK (Filter-/Split-MEL) -> 5.278 LK (Nicht-Filter-MEL) -> 648

* Belagsdaueruntergrenze -> 30 Belagsdauermitelwert -> 30 Belagsdauerobergrenze -> 30

MEL22.06 (Modell 2024)

Chemotherapie bei malignen Erkrankungen d. Leistungsgruppe F

FP A
21.279
18<18>18

MEL22.06 (Modell 2025)

Chemotherapie bei malignen Erkrankungen d. Leistungsgruppe F

FP A
33.596
30<30>30

MEL22.06 (Modell 2024)

Chemotherapie bei malignen Erkrankungen d. Leistungsgruppe F

Fallpauschale A

* LDFP -> 21.279 TK -> 9.256 LK -> 12.023 BD-Zuschlag (Min) -> 257 Leistungszuschlag -> 11.852

* Belagsdaueruntergrenze -> 18 Belagsdauermitelwert -> 18 Belagsdauerobergrenze -> 18

MEL22.06 (Modell 2025)

Chemotherapie bei malignen Erkrankungen d. Leistungsgruppe F

Fallpauschale A

* Gesamtpunkte -> 33.596 Tageskomponente -> 19.135 Leistungskomponente -> 14.461 Leistungszuschlag -> 12.577

* Durchschnittliche Tageskomponente -> 638 LK (Filter-/Split-MEL) -> 12.577 LK (Nicht-Filter-MEL) -> 1.884

* Belagsdaueruntergrenze -> 30 Belagsdauermitelwert -> 30 Belagsdauerobergrenze -> 30

MEL22.07 (Modell 2024)

Intraarterielle Chemotherapie

FP A

4.881

10<10>10

Baum im Modell 2025 nicht vorhanden

MEL22.07 (Modell 2024)

Intraarterielle Chemotherapie

Fallpauschale A

* LDFP -> 4.881 TK -> 4.012 LK -> 869 BD-Zuschlag (Min) -> 201 Leistungszuschlag -> 146

* Belagsdaueruntergrenze -> 10 Belagsdauermitelwert -> 10 Belagsdauerobergrenze -> 10

Baum im Modell 2025 nicht vorhanden

MEL22.08 (Modell 2024)

Allogene Stammzelltransplantation - verwandte Spender

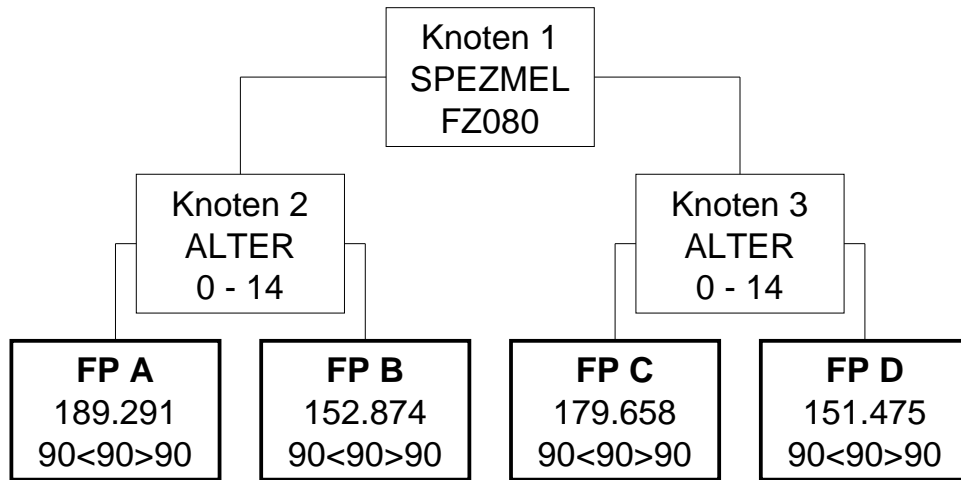

MEL22.08 (Modell 2025)

Allogene Stammzelltransplantation - verwandte Spender

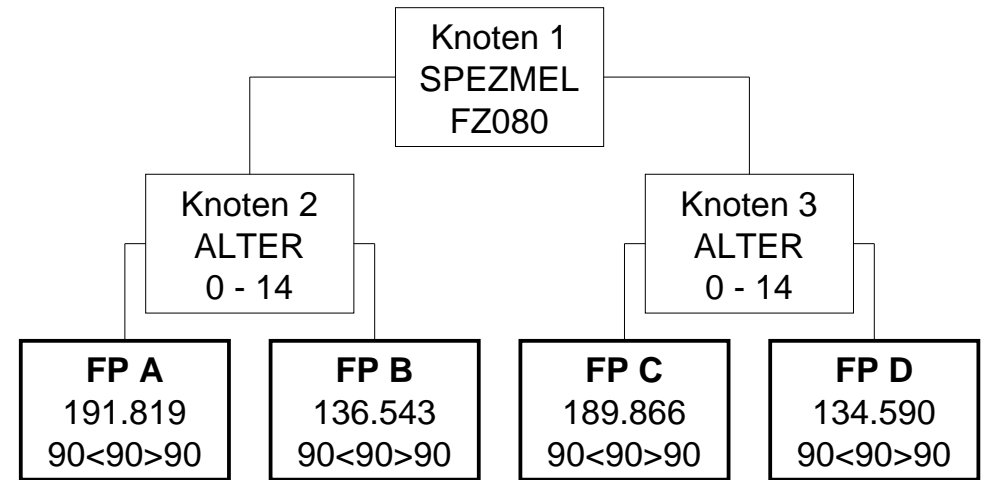

MEL22.08 (Modell 2024)

Allogene Stammzelltransplantation - verwandte Spender

Knoten 1

* Splitmerkmal für Knoten 2 -> Spezielle medizinische Einzelleistung

* Splitbedingung für Knoten 2 -> FZ080 Allog. Stammzell-Tx, HD-/aplas. Konditionierungsth. ohne Implantatzukauf (

Knoten 2

* Splitmerkmal für Fallpauschale A -> Alter

* Splitbedingung für Fallpauschale A -> 0 - 14

Knoten 3

* Splitmerkmal für Fallpauschale C -> Alter

* Splitbedingung für Fallpauschale C -> 0 - 14

Fallpauschale A

* LDFP -> 189.291 TK -> 156.733 LK -> 32.558 BD-Zuschlag (Min) -> 871 Leistungszuschlag -> 12.493

* Belagsdaueruntergrenze -> 90 Belagsdauermitelwert -> 90 Belagsdauerobergrenze -> 90

Fallpauschale B

* LDFP -> 152.874 TK -> 136.975 LK -> 15.899 BD-Zuschlag (Min) -> 761 Leistungszuschlag -> 12.383

* Belagsdaueruntergrenze -> 90 Belagsdauermitelwert -> 90 Belagsdauerobergrenze -> 90

Fallpauschale C

* LDFP -> 179.658 TK -> 156.841 LK -> 22.817 BD-Zuschlag (Min) -> 871 Leistungszuschlag -> 10.420

* Belagsdaueruntergrenze -> 90 Belagsdauermitelwert -> 90 Belagsdauerobergrenze -> 90

Fallpauschale D

* LDFP -> 151.475 TK -> 136.933 LK -> 14.542 BD-Zuschlag (Min) -> 761 Leistungszuschlag -> 10.452

* Belagsdaueruntergrenze -> 90 Belagsdauermitelwert -> 90 Belagsdauerobergrenze -> 90

MEL22.08 (Modell 2025)

Allogene Stammzelltransplantation - verwandte Spender

Knoten 1

* Splitmerkmal für Knoten 2 -> Spezielle medizinische Einzelleistung

* Splitbedingung für Knoten 2 -> FZ080 Allog. Stammzell-Tx, HD-/aplas. Konditionierungsth. ohne Implantatzukauf (

Knoten 2

* Splitmerkmal für Fallpauschale A -> Alter

* Splitbedingung für Fallpauschale A -> 0 - 14

Knoten 3

* Splitmerkmal für Fallpauschale C -> Alter

* Splitbedingung für Fallpauschale C -> 0 - 14

Fallpauschale A

* Gesamtpunkte -> 191.819 Tageskomponente -> 152.515 Leistungskomponente -> 39.304 Leistungszuschlag -> 21.206

* Durchschnittliche Tageskomponente -> 1.695 LK (Filter-/Split-MEL) -> 21.206 LK (Nicht-Filter-MEL) -> 18.098

* Belagsdaueruntergrenze -> 90 Belagsdauermitelwert -> 90 Belagsdauerobergrenze -> 90

Fallpauschale B

* Gesamtpunkte -> 136.543 Tageskomponente -> 110.593 Leistungskomponente -> 25.950 Leistungszuschlag -> 21.206

* Durchschnittliche Tageskomponente -> 1.229 LK (Filter-/Split-MEL) -> 21.206 LK (Nicht-Filter-MEL) -> 4.744

* Belagsdaueruntergrenze -> 90 Belagsdauermitelwert -> 90 Belagsdauerobergrenze -> 90

Fallpauschale C

* Gesamtpunkte -> 189.866 Tageskomponente -> 152.515 Leistungskomponente -> 37.351 Leistungszuschlag -> 19.253

* Durchschnittliche Tageskomponente -> 1.695 LK (Filter-/Split-MEL) -> 19.253 LK (Nicht-Filter-MEL) -> 18.098

* Belagsdaueruntergrenze -> 90 Belagsdauermitelwert -> 90 Belagsdauerobergrenze -> 90

Fallpauschale D

* Gesamtpunkte -> 134.590 Tageskomponente -> 110.593 Leistungskomponente -> 23.997 Leistungszuschlag -> 19.253

* Durchschnittliche Tageskomponente -> 1.229 LK (Filter-/Split-MEL) -> 19.253 LK (Nicht-Filter-MEL) -> 4.744

* Belagsdaueruntergrenze -> 90 Belagsdauermitelwert -> 90 Belagsdauerobergrenze -> 90

MEL22.09 (Modell 2024)

Allogene Stammzelltransplantation - unverwandte Spender

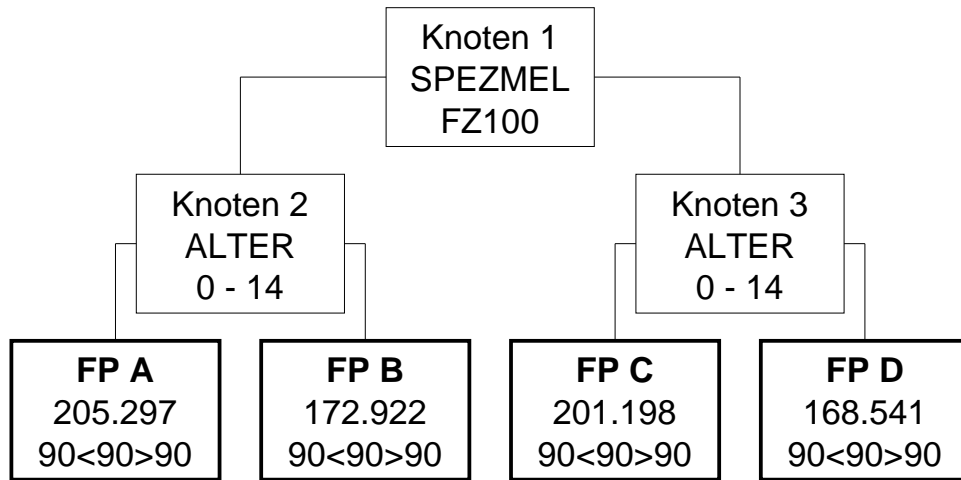

MEL22.09 (Modell 2025)

Allogene Stammzelltransplantation - unverwandte Spender

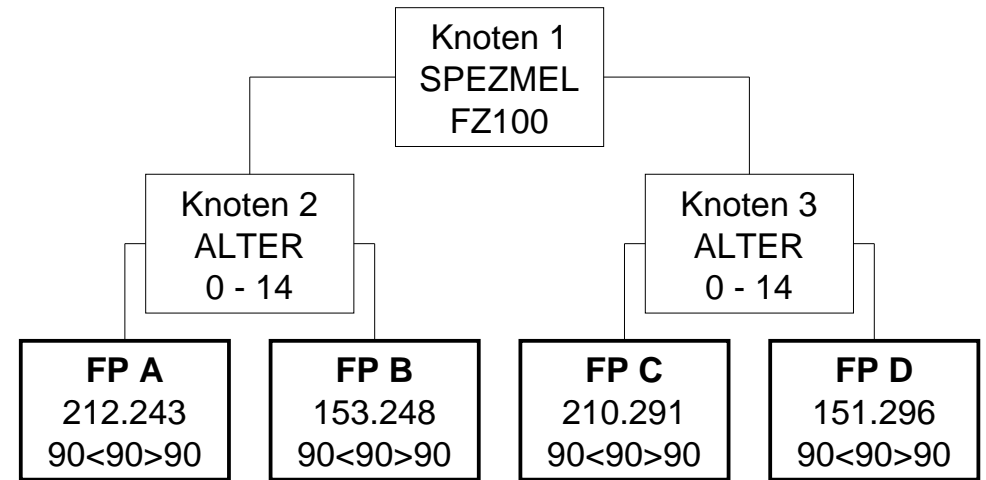

MEL22.09 (Modell 2024)

Allogene Stammzelltransplantation - unverwandte Spender

Knoten 1

* Splitmerkmal für Knoten 2 -> Spezielle medizinische Einzelleistung

* Splitbedingung für Knoten 2 -> FZ100 Allog. Stammzell-Tx, HD-/aplas. Konditionierungsth.b.Zukauf e.Implantats (

Knoten 2

* Splitmerkmal für Fallpauschale A -> Alter

* Splitbedingung für Fallpauschale A -> 0 - 14

Knoten 3

* Splitmerkmal für Fallpauschale C -> Alter

* Splitbedingung für Fallpauschale C -> 0 - 14

Fallpauschale A

* LDFP -> 205.297 TK -> 156.847 LK -> 48.450 BD-Zuschlag (Min) -> 871 Leistungszuschlag -> 12.523

* Belagsdaueruntergrenze -> 90 Belagsdauermitelwert -> 90 Belagsdauerobergrenze -> 90

Fallpauschale B

* LDFP -> 172.922 TK -> 136.954 LK -> 35.968 BD-Zuschlag (Min) -> 761 Leistungszuschlag -> 12.450

* Belagsdaueruntergrenze -> 90 Belagsdauermitelwert -> 90 Belagsdauerobergrenze -> 90

Fallpauschale C

* LDFP -> 201.198 TK -> 156.733 LK -> 44.465 BD-Zuschlag (Min) -> 871 Leistungszuschlag -> 10.462

* Belagsdaueruntergrenze -> 90 Belagsdauermitelwert -> 90 Belagsdauerobergrenze -> 90

Fallpauschale D

* LDFP -> 168.541 TK -> 137.024 LK -> 31.517 BD-Zuschlag (Min) -> 761 Leistungszuschlag -> 10.450

* Belagsdaueruntergrenze -> 90 Belagsdauermitelwert -> 90 Belagsdauerobergrenze -> 90

MEL22.09 (Modell 2025)

Allogene Stammzelltransplantation - unverwandte Spender

Knoten 1

* Splitmerkmal für Knoten 2 -> Spezielle medizinische Einzelleistung

* Splitbedingung für Knoten 2 -> FZ100 Allog. Stammzell-Tx, HD-/aplas. Konditionierungsth. m. Implantatzukauf (LE

Knoten 2

* Splitmerkmal für Fallpauschale A -> Alter

* Splitbedingung für Fallpauschale A -> 0 - 14

Knoten 3

* Splitmerkmal für Fallpauschale C -> Alter

* Splitbedingung für Fallpauschale C -> 0 - 14

Fallpauschale A

* Gesamtpunkte -> 212.243 Tageskomponente -> 152.515 Leistungskomponente -> 59.728 Leistungszuschlag -> 37.049

* Durchschnittliche Tageskomponente -> 1.695 LK (Filter-/Split-MEL) -> 37.049 LK (Nicht-Filter-MEL) -> 22.679

* Belagsdaueruntergrenze -> 90 Belagsdauermitelwert -> 90 Belagsdauerobergrenze -> 90

Fallpauschale B

* Gesamtpunkte -> 153.248 Tageskomponente -> 110.593 Leistungskomponente -> 42.655 Leistungszuschlag -> 37.049

* Durchschnittliche Tageskomponente -> 1.229 LK (Filter-/Split-MEL) -> 37.049 LK (Nicht-Filter-MEL) -> 5.606

* Belagsdaueruntergrenze -> 90 Belagsdauermitelwert -> 90 Belagsdauerobergrenze -> 90

Fallpauschale C

* Gesamtpunkte -> 210.291 Tageskomponente -> 152.515 Leistungskomponente -> 57.776 Leistungszuschlag -> 35.097

* Durchschnittliche Tageskomponente -> 1.695 LK (Filter-/Split-MEL) -> 35.097 LK (Nicht-Filter-MEL) -> 22.679

* Belagsdaueruntergrenze -> 90 Belagsdauermitelwert -> 90 Belagsdauerobergrenze -> 90

Fallpauschale D

* Gesamtpunkte -> 151.296 Tageskomponente -> 110.593 Leistungskomponente -> 40.703 Leistungszuschlag -> 35.097

* Durchschnittliche Tageskomponente -> 1.229 LK (Filter-/Split-MEL) -> 35.097 LK (Nicht-Filter-MEL) -> 5.606

* Belagsdaueruntergrenze -> 90 Belagsdauermitelwert -> 90 Belagsdauerobergrenze -> 90

MEL22.10 (Modell 2024)

Autologe Stammzelltransplantation

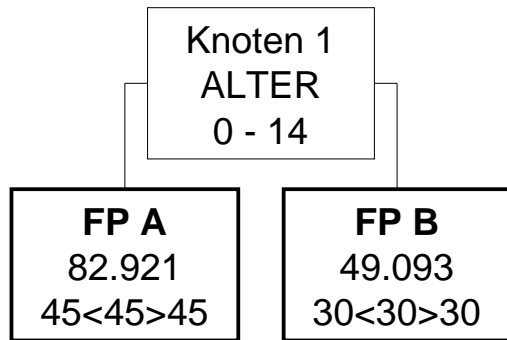

MEL22.10 (Modell 2025)

Autologe Stammzelltransplantation

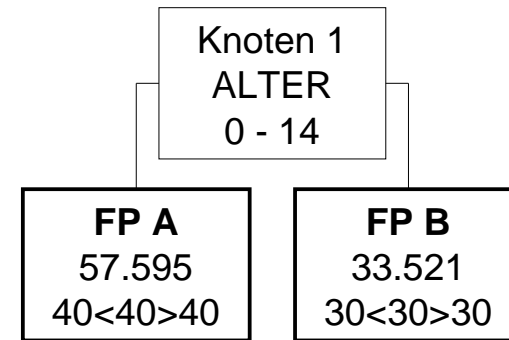

MEL22.10 (Modell 2024)

Autologe Stammzelltransplantation

Knoten 1

* Splitmerkmal für Fallpauschale A -> Alter

* Splitbedingung für Fallpauschale A -> 0 - 14

Fallpauschale A

* LDFP -> 82.921 TK -> 78.360 LK -> 4.561 BD-Zuschlag (Min) -> 871 Leistungszuschlag -> 2.073

* Belagsdaueruntergrenze -> 45 Belagsdauermitelwert -> 45 Belagsdauerobergrenze -> 45

Fallpauschale B

* LDFP -> 49.093 TK -> 45.656 LK -> 3.437 BD-Zuschlag (Min) -> 761 Leistungszuschlag -> 2.062

* Belagsdaueruntergrenze -> 30 Belagsdauermitelwert -> 30 Belagsdauerobergrenze -> 30

MEL22.10 (Modell 2025)

Autologe Stammzelltransplantation

Knoten 1

* Splitmerkmal für Fallpauschale A -> Alter

* Splitbedingung für Fallpauschale A -> 0 - 14

Fallpauschale A

* Gesamtpunkte -> 57.595 Tageskomponente -> 51.653 Leistungskomponente -> 5.942 Leistungszuschlag -> 3.129

* Durchschnittliche Tageskomponente -> 1.291 LK (Filter-/Split-MEL) -> 3.129 LK (Nicht-Filter-MEL) -> 2.813

* Belagsdaueruntergrenze -> 40 Belagsdauermitelwert -> 40 Belagsdauerobergrenze -> 40

Fallpauschale B

* Gesamtpunkte -> 33.521 Tageskomponente -> 29.637 Leistungskomponente -> 3.884 Leistungszuschlag -> 3.129

* Durchschnittliche Tageskomponente -> 988 LK (Filter-/Split-MEL) -> 3.129 LK (Nicht-Filter-MEL) -> 755

* Belagsdaueruntergrenze -> 30 Belagsdauermitelwert -> 30 Belagsdauerobergrenze -> 30

MEL22.11 (Modell 2024)

Gewinnung von Stammzellen aus Knochenmark/Blut - ohne Purgung

FP A

10.555

15<15>15

MEL22.11 (Modell 2025)

Gewinnung von Stammzellen aus Knochenmark/Blut - ohne Purgung

FP A

10.345

10<10>10

MEL22.11 (Modell 2024)

Gewinnung von Stammzellen aus Knochenmark/Blut - ohne Purgung

Fallpauschale A

* LDFP -> 10.555 TK -> 8.148 LK -> 2.407 BD-Zuschlag (Min) -> 272 Leistungszuschlag -> 2.301

* Belagsdaueruntergrenze -> 15 Belagsdauermittelwert -> 15 Belagsdauerobergrenze -> 15

MEL22.11 (Modell 2025)

Gewinnung von Stammzellen aus Knochenmark/Blut - ohne Purgung

Fallpauschale A

* Gesamtpunkte -> 10.345 Tageskomponente -> 7.810 Leistungskomponente -> 2.535 Leistungszuschlag -> 2.347

* Durchschnittliche Tageskomponente -> 781 LK (Filter-/Split-MEL) -> 2.347 LK (Nicht-Filter-MEL) -> 188

* Belagsdaueruntergrenze -> 10 Belagsdauermittelwert -> 10 Belagsdauerobergrenze -> 10

MEL22.12 (Modell 2024)

Gewinnung von Stammzellen aus Knochenmark/Blut - mit Purgig

FP A
17.811
20<20>20

Baum im Modell 2025 nicht vorhanden

MEL22.12 (Modell 2024)

Gewinnung von Stammzellen aus Knochenmark/Blut - mit Purgig

Fallpauschale A

* LDFFP -> 17.811 TK -> 10.865 LK -> 6.946 BD-Zuschlag (Min) -> 272 Leistungszuschlag -> 6.768

* Belagsdaueruntergrenze -> 20 Belagsdauermitelwert -> 20 Belagsdauerobergrenze -> 20

Baum im Modell 2025 nicht vorhanden

MEL22.13 (Modell 2024)

Andere, zusätzliche oder begleitende onkologische Therapie - Zytokine

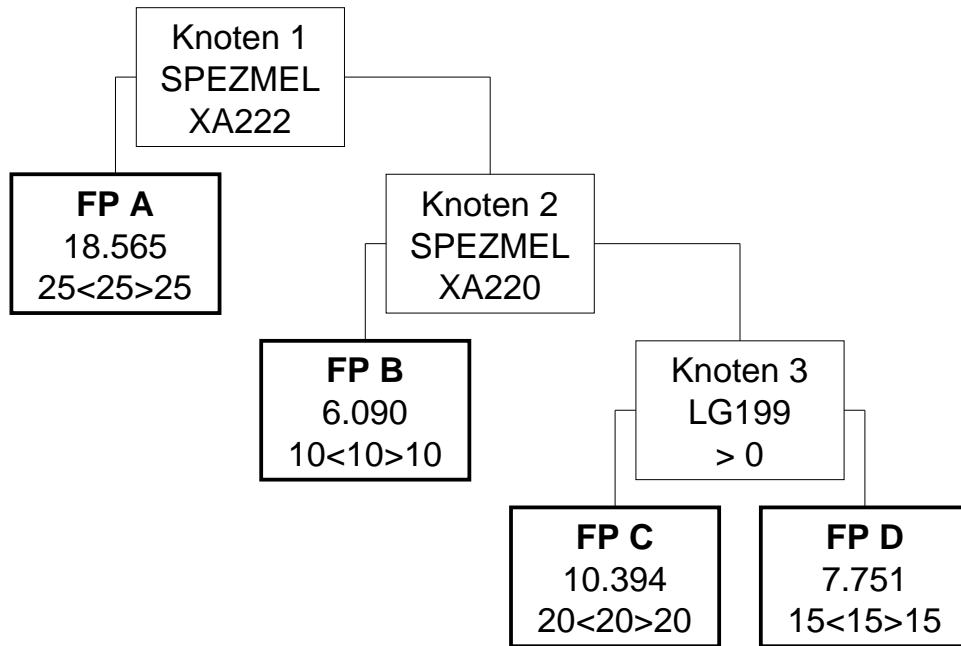

MEL22.13 (Modell 2025)

Andere, zusätzliche oder begleitende onkologische Therapie - Zytokine

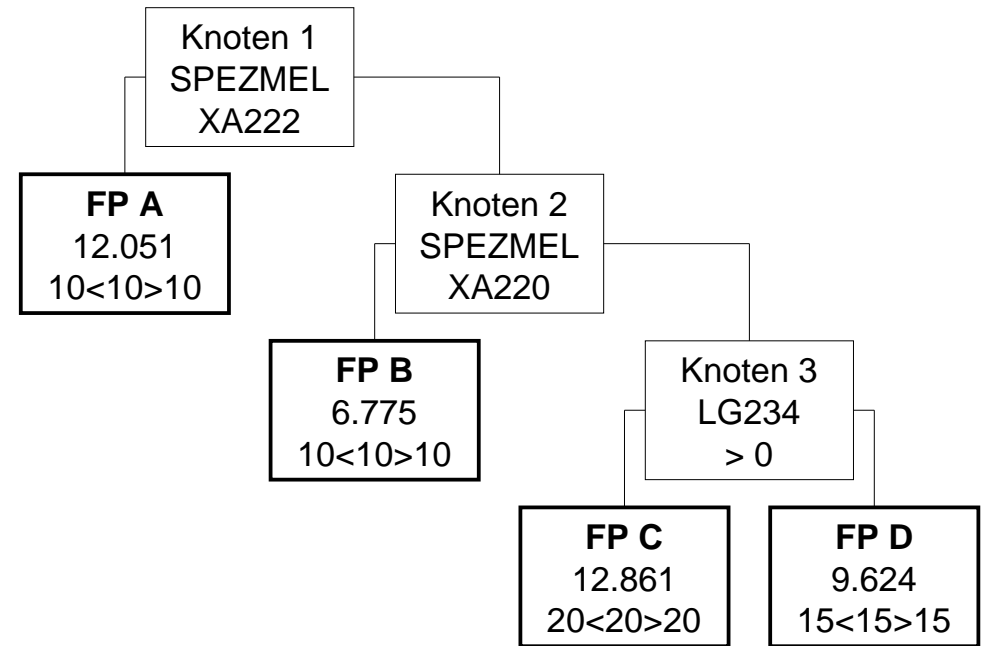

MEL22.13 (Modell 2024)

Andere, zusätzliche oder begleitende onkologische Therapie - Zytokine

Knoten 1

* Splitmerkmal für Fallpauschale A -> Spezielle medizinische Einzelleistung

* Splitbedingung für Fallpauschale A -> XA222 Zus. onk. Th. – Plerixafor (LE=je Applikation)

Fallpauschale A

* LDFP -> 18.565 TK -> 12.401 LK -> 6.164 BD-Zuschlag (Min) -> 248 Leistungszuschlag -> 5.644

* Belagsdaueruntergrenze -> 25 Belagsdauermitelwert -> 25 Belagsdauerobergrenze -> 25

Knoten 2

* Splitmerkmal für Fallpauschale B -> Spezielle medizinische Einzelleistung

* Splitbedingung für Fallpauschale B -> XA220 Zus. onk. Th. – Zytokine – langwirksamer G-CSF (LE=je Applikation)

Fallpauschale B

* LDFP -> 6.090 TK -> 4.963 LK -> 1.127 BD-Zuschlag (Min) -> 248 Leistungszuschlag -> 853

* Belagsdaueruntergrenze -> 10 Belagsdauermitelwert -> 10 Belagsdauerobergrenze -> 10

Knoten 3

* Splitmerkmal für Fallpauschale C -> Medizinische Einzelleistungen (MEL) aus der Gruppe LG199

* Splitbedingung für Fallpauschale C -> >0

Fallpauschale C

* LDFP -> 10.394 TK -> 9.926 LK -> 468 BD-Zuschlag (Min) -> 248 Leistungszuschlag -> 239

* Belagsdaueruntergrenze -> 20 Belagsdauermitelwert -> 20 Belagsdauerobergrenze -> 20

Fallpauschale D

* LDFP -> 7.751 TK -> 7.441 LK -> 310 BD-Zuschlag (Min) -> 248 Leistungszuschlag -> 78

* Belagsdaueruntergrenze -> 15 Belagsdauermitelwert -> 15 Belagsdauerobergrenze -> 15

MEL22.13 (Modell 2025)

Andere, zusätzliche oder begleitende onkologische Therapie - Zytokine

Knoten 1

* Splitmerkmal für Fallpauschale A -> Spezielle medizinische Einzelleistung

* Splitbedingung für Fallpauschale A -> XA222 Zus. onk. Th. – Plerixafor (LE=je Applikation)

Fallpauschale A

* Gesamtpunkte -> 12.051 Tageskomponente -> 6.164 Leistungskomponente -> 5.887 Leistungszuschlag -> 5.650

* Durchschnittliche Tageskomponente -> 616 LK (Filter-/Split-MEL) -> 5.650 LK (Nicht-Filter-MEL) -> 237

* Belagsdaueruntergrenze -> 10 Belagsdauermitelwert -> 10 Belagsdauerobergrenze -> 10

Knoten 2

* Splitmerkmal für Fallpauschale B -> Spezielle medizinische Einzelleistung

* Splitbedingung für Fallpauschale B -> XA220 Zus. onk. Th. – Zytokine – langwirksamer G-CSF (LE=je Applikation)

Fallpauschale B

* Gesamtpunkte -> 6.775 Tageskomponente -> 6.164 Leistungskomponente -> 611 Leistungszuschlag -> 391

* Durchschnittliche Tageskomponente -> 616 LK (Filter-/Split-MEL) -> 391 LK (Nicht-Filter-MEL) -> 220

* Belagsdaueruntergrenze -> 10 Belagsdauermitelwert -> 10 Belagsdauerobergrenze -> 10

Knoten 3

* Splitmerkmal für Fallpauschale C -> Medizinische Einzelleistungen (MEL) aus der Gruppe LG234

* Splitbedingung für Fallpauschale C -> >0

Fallpauschale C

* Gesamtpunkte -> 12.861 Tageskomponente -> 12.328 Leistungskomponente -> 533 Leistungszuschlag -> 211

* Durchschnittliche Tageskomponente -> 616 LK (Filter-/Split-MEL) -> 211 LK (Nicht-Filter-MEL) -> 322

* Belagsdaueruntergrenze -> 20 Belagsdauermitelwert -> 20 Belagsdauerobergrenze -> 20

Fallpauschale D

* Gesamtpunkte -> 9.624 Tageskomponente -> 9.246 Leistungskomponente -> 378 Leistungszuschlag -> 58

* Durchschnittliche Tageskomponente -> 616 LK (Filter-/Split-MEL) -> 58 LK (Nicht-Filter-MEL) -> 320

* Belagsdaueruntergrenze -> 15 Belagsdauermitelwert -> 15 Belagsdauerobergrenze -> 15

MEL22.14 (Modell 2024)

Andere, zusätzliche oder begleitende onkologische Therapie - monoklonale Antikörper

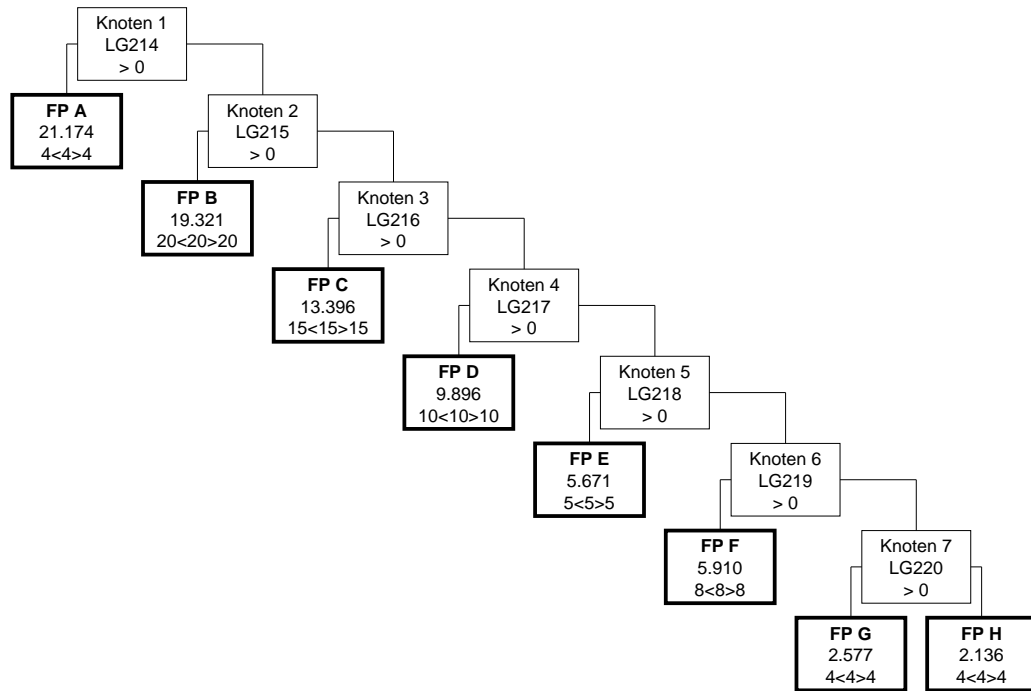

MEL22.14 (Modell 2025)

Andere, zusätzliche oder begleitende onkologische Therapie - monoklonale Antikörper

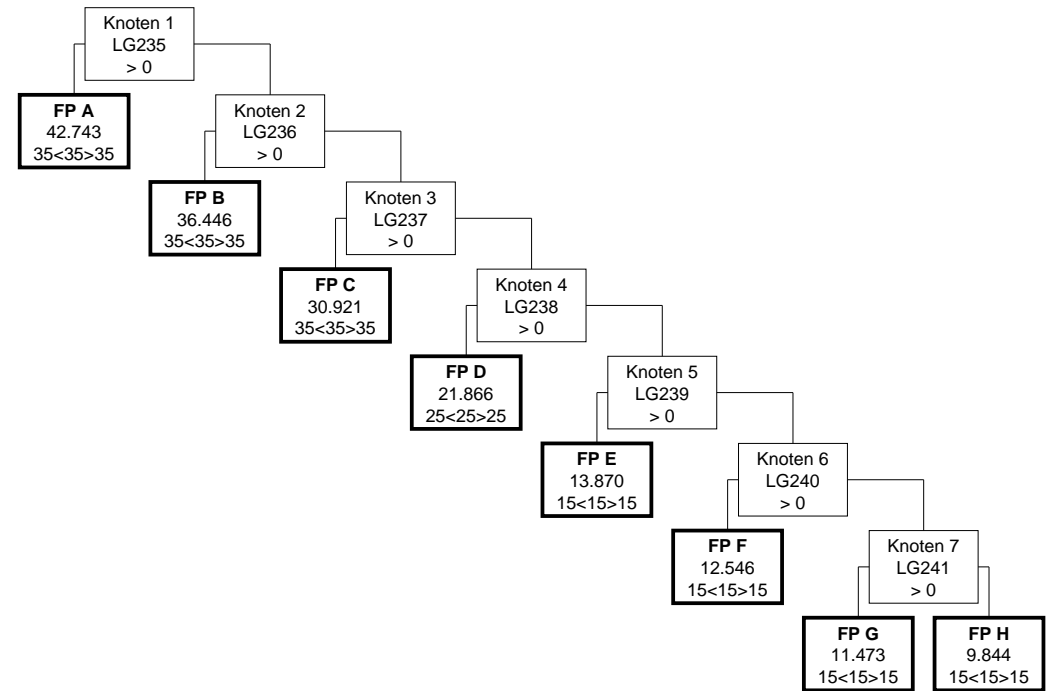

MEL22.14 (Modell 2024)

Andere, zusätzliche oder begleitende onkologische Therapie - monoklonale Antikörper

Knoten 1

* Splitmerkmal für Fallpauschale A -> Medizinische Einzelleistungen (MEL) aus der Gruppe LG214

* Splitbedingung für Fallpauschale A -> >0

Fallpauschale A

* LDFP -> 21.174 TK -> 1.863 LK -> 19.311 BD-Zuschlag (Min) -> 233 Leistungszuschlag -> 19.226

* Belagsdaueruntergrenze -> 4 Belagsdauermitelwert -> 4 Belagsdauerobergrenze -> 4

Knoten 2

* Splitmerkmal für Fallpauschale B -> Medizinische Einzelleistungen (MEL) aus der Gruppe LG215

* Splitbedingung für Fallpauschale B -> >0

Fallpauschale B

* LDFP -> 19.321 TK -> 9.314 LK -> 10.007 BD-Zuschlag (Min) -> 233 Leistungszuschlag -> 9.431

* Belagsdaueruntergrenze -> 20 Belagsdauermitelwert -> 20 Belagsdauerobergrenze -> 20

Knoten 3

* Splitmerkmal für Fallpauschale C -> Medizinische Einzelleistungen (MEL) aus der Gruppe LG216

* Splitbedingung für Fallpauschale C -> >0

Fallpauschale C

* LDFP -> 13.396 TK -> 6.986 LK -> 6.410 BD-Zuschlag (Min) -> 233 Leistungszuschlag -> 6.050

* Belagsdaueruntergrenze -> 15 Belagsdauermitelwert -> 15 Belagsdauerobergrenze -> 15

Knoten 4

* Splitmerkmal für Fallpauschale D -> Medizinische Einzelleistungen (MEL) aus der Gruppe LG217

* Splitbedingung für Fallpauschale D -> >0

Fallpauschale D

* LDFP -> 9.896 TK -> 4.657 LK -> 5.239 BD-Zuschlag (Min) -> 233 Leistungszuschlag -> 4.977

* Belagsdaueruntergrenze -> 10 Belagsdauermitelwert -> 10 Belagsdauerobergrenze -> 10

Knoten 5

* Splitmerkmal für Fallpauschale E -> Medizinische Einzelleistungen (MEL) aus der Gruppe LG218

* Splitbedingung für Fallpauschale E -> >0

MEL22.14 (Modell 2025)

Andere, zusätzliche oder begleitende onkologische Therapie - monoklonale Antikörper

Knoten 1

* Splitmerkmal für Fallpauschale A -> Medizinische Einzelleistungen (MEL) aus der Gruppe LG235

* Splitbedingung für Fallpauschale A -> >0

Fallpauschale A

* Gesamtpunkte -> 42.743 Tageskomponente -> 20.732 Leistungskomponente -> 22.011 Leistungszuschlag -> 21.402

* Durchschnittliche Tageskomponente -> 592 LK (Filter-/Split-MEL) -> 21.402 LK (Nicht-Filter-MEL) -> 609

* Belagsdaueruntergrenze -> 35 Belagsdauermitelwert -> 35 Belagsdauerobergrenze -> 35

Knoten 2

* Splitmerkmal für Fallpauschale B -> Medizinische Einzelleistungen (MEL) aus der Gruppe LG236

* Splitbedingung für Fallpauschale B -> >0

Fallpauschale B

* Gesamtpunkte -> 36.446 Tageskomponente -> 20.732 Leistungskomponente -> 15.714 Leistungszuschlag -> 14.730

* Durchschnittliche Tageskomponente -> 592 LK (Filter-/Split-MEL) -> 14.730 LK (Nicht-Filter-MEL) -> 984

* Belagsdaueruntergrenze -> 35 Belagsdauermitelwert -> 35 Belagsdauerobergrenze -> 35

Knoten 3

* Splitmerkmal für Fallpauschale C -> Medizinische Einzelleistungen (MEL) aus der Gruppe LG237

* Splitbedingung für Fallpauschale C -> >0

Fallpauschale C

* Gesamtpunkte -> 30.921 Tageskomponente -> 20.732 Leistungskomponente -> 10.189 Leistungszuschlag -> 9.236

* Durchschnittliche Tageskomponente -> 592 LK (Filter-/Split-MEL) -> 9.236 LK (Nicht-Filter-MEL) -> 953

* Belagsdaueruntergrenze -> 35 Belagsdauermitelwert -> 35 Belagsdauerobergrenze -> 35

Knoten 4

* Splitmerkmal für Fallpauschale D -> Medizinische Einzelleistungen (MEL) aus der Gruppe LG238

* Splitbedingung für Fallpauschale D -> >0

Fallpauschale D

* Gesamtpunkte -> 21.866 Tageskomponente -> 14.808 Leistungskomponente -> 7.058 Leistungszuschlag -> 6.603

* Durchschnittliche Tageskomponente -> 592 LK (Filter-/Split-MEL) -> 6.603 LK (Nicht-Filter-MEL) -> 455

* Belagsdaueruntergrenze -> 25 Belagsdauermitelwert -> 25 Belagsdauerobergrenze -> 25

Knoten 5

* Splitmerkmal für Fallpauschale E -> Medizinische Einzelleistungen (MEL) aus der Gruppe LG239

* Splitbedingung für Fallpauschale E -> >0

MEL22.14 (Modell 2024)

Andere, zusätzliche oder begleitende onkologische Therapie - monoklonale Antikörper

Fallpauschale E

* LDFP -> 5.671 TK -> 2.329 LK -> 3.342 BD-Zuschlag (Min) -> 233 Leistungszuschlag -> 3.242

* Belagsdaueruntergrenze -> 5 Belagsdauermittelwert -> 5 Belagsdauerobergrenze -> 5

Knoten 6

* Splitmerkmal für Fallpauschale F -> Medizinische Einzelleistungen (MEL) aus der Gruppe LG219

* Splitbedingung für Fallpauschale F -> >0

Fallpauschale F

* LDFP -> 5.910 TK -> 3.726 LK -> 2.184 BD-Zuschlag (Min) -> 233 Leistungszuschlag -> 2.036

* Belagsdaueruntergrenze -> 8 Belagsdauermittelwert -> 8 Belagsdauerobergrenze -> 8

Knoten 7

* Splitmerkmal für Fallpauschale G -> Medizinische Einzelleistungen (MEL) aus der Gruppe LG220

* Splitbedingung für Fallpauschale G -> >0

Fallpauschale G

* LDFP -> 2.577 TK -> 1.863 LK -> 714 BD-Zuschlag (Min) -> 233 Leistungszuschlag -> 679

* Belagsdaueruntergrenze -> 4 Belagsdauermittelwert -> 4 Belagsdauerobergrenze -> 4

Fallpauschale H

* LDFP -> 2.136 TK -> 1.863 LK -> 273 BD-Zuschlag (Min) -> 233 Leistungszuschlag -> 273

* Belagsdaueruntergrenze -> 4 Belagsdauermittelwert -> 4 Belagsdauerobergrenze -> 4

MEL22.14 (Modell 2025)

Andere, zusätzliche oder begleitende onkologische Therapie - monoklonale Antikörper

Fallpauschale E

* Gesamtpunkte -> 13.870 Tageskomponente -> 8.885 Leistungskomponente -> 4.985 Leistungszuschlag -> 4.681

* Durchschnittliche Tageskomponente -> 592 LK (Filter-/Split-MEL) -> 4.681 LK (Nicht-Filter-MEL) -> 304

* Belagsdaueruntergrenze -> 15 Belagsdauermittelwert -> 15 Belagsdauerobergrenze -> 15

Knoten 6

* Splitmerkmal für Fallpauschale F -> Medizinische Einzelleistungen (MEL) aus der Gruppe LG240

* Splitbedingung für Fallpauschale F -> >0

Fallpauschale F

* Gesamtpunkte -> 12.546 Tageskomponente -> 8.885 Leistungskomponente -> 3.661 Leistungszuschlag -> 3.457

* Durchschnittliche Tageskomponente -> 592 LK (Filter-/Split-MEL) -> 3.457 LK (Nicht-Filter-MEL) -> 204

* Belagsdaueruntergrenze -> 15 Belagsdauermittelwert -> 15 Belagsdauerobergrenze -> 15

Knoten 7

* Splitmerkmal für Fallpauschale G -> Medizinische Einzelleistungen (MEL) aus der Gruppe LG241

* Splitbedingung für Fallpauschale G -> >0

Fallpauschale G

* Gesamtpunkte -> 11.473 Tageskomponente -> 8.885 Leistungskomponente -> 2.588 Leistungszuschlag -> 2.298

* Durchschnittliche Tageskomponente -> 592 LK (Filter-/Split-MEL) -> 2.298 LK (Nicht-Filter-MEL) -> 290

* Belagsdaueruntergrenze -> 15 Belagsdauermittelwert -> 15 Belagsdauerobergrenze -> 15

Fallpauschale H

* Gesamtpunkte -> 9.844 Tageskomponente -> 8.885 Leistungskomponente -> 959 Leistungszuschlag -> 765

* Durchschnittliche Tageskomponente -> 592 LK (Filter-/Split-MEL) -> 765 LK (Nicht-Filter-MEL) -> 194

* Belagsdaueruntergrenze -> 15 Belagsdauermittelwert -> 15 Belagsdauerobergrenze -> 15

MEL22.16 (Modell 2024)

Fortsetzung einer Chemotherapie oder Verabreichen nicht kostenrelevanter Zytostatika

FP A

3.251

7<7>7

MEL22.16 (Modell 2025)

Fortsetzung einer Chemotherapie oder Verabreichen nicht kostenrelevanter Zytostatika

FP A

9.086

15<15>15

MEL22.16 (Modell 2024)

Fortsetzung einer Chemotherapie oder Verabreichen nicht kostenrelevanter Zytostatika

Fallpauschale A

* LDFFP -> 3.251 TK -> 3.251 LK -> 0 BD-Zuschlag (Min) -> 232 Leistungszuschlag -> 0

* Belagsdaueruntergrenze -> 7 Belagsdauermittelwert -> 7 Belagsdauerobergrenze -> 7

MEL22.16 (Modell 2025)

Fortsetzung einer Chemotherapie oder Verabreichen nicht kostenrelevanter Zytostatika

Fallpauschale A

* Gesamtpunkte -> 9.086 Tageskomponente -> 9.086 Leistungskomponente -> 0 Leistungszuschlag -> 0

* Durchschnittliche Tageskomponente -> 606 LK (Filter-/Split-MEL) -> 0 LK (Nicht-Filter-MEL) -> 0

* Belagsdaueruntergrenze -> 15 Belagsdauermittelwert -> 15 Belagsdauerobergrenze -> 15

MEL22.18 (Modell 2024)

Zellseparator-Thrombozytenkonzentrat von Einzelspendern

FP A

19.817

30<30>30

MEL22.18 (Modell 2025)

Zellseparator-Thrombozytenkonzentrat von Einzelspendern

FP A

26.035

35<35>35

MEL22.18 (Modell 2024)

Zellseparator-Thrombozytenkonzentrat von Einzelspendern

Fallpauschale A

* LDFP -> 19.817 TK -> 18.172 LK -> 1.645 BD-Zuschlag (Min) -> 303 Leistungszuschlag -> 575

* Belagsdaueruntergrenze -> 30 Belagsdauermittelwert -> 30 Belagsdauerobergrenze -> 30

MEL22.18 (Modell 2025)

Zellseparator-Thrombozytenkonzentrat von Einzelspendern

Fallpauschale A

* Gesamtpunkte -> 26.035 Tageskomponente -> 23.925 Leistungskomponente -> 2.110 Leistungszuschlag -> 599

* Durchschnittliche Tageskomponente -> 684 LK (Filter-/Split-MEL) -> 599 LK (Nicht-Filter-MEL) -> 1.511

* Belagsdaueruntergrenze -> 35 Belagsdauermittelwert -> 35 Belagsdauerobergrenze -> 35

MEL22.19 (Modell 2024)

Spezifische Gammaglobulin-Verabreichung nach Stammzelltransplantation

FP A
25.376
30<30>30

MEL22.19 (Modell 2025)

Spezifische Gammaglobulin-Verabreichung nach Stammzelltransplantation

FP A
55.282
70<70>70

MEL22.19 (Modell 2024)

Spezifische Gammaglobulin-Verabreichung nach Stammzelltransplantation

Fallpauschale A

* LDFP -> 25.376 TK -> 21.671 LK -> 3.705 BD-Zuschlag (Min) -> 361 Leistungszuschlag -> 1.776

* Belagsdaueruntergrenze -> 30 Belagsdauermitelwert -> 30 Belagsdauerobergrenze -> 30

MEL22.19 (Modell 2025)

Spezifische Gammaglobulin-Verabreichung nach Stammzelltransplantation

Fallpauschale A

* Gesamtpunkte -> 55.282 Tageskomponente -> 50.474 Leistungskomponente -> 4.808 Leistungszuschlag -> 1.262

* Durchschnittliche Tageskomponente -> 721 LK (Filter-/Split-MEL) -> 1.262 LK (Nicht-Filter-MEL) -> 3.546

* Belagsdaueruntergrenze -> 70 Belagsdauermitelwert -> 70 Belagsdauerobergrenze -> 70

MEL22.20 (Modell 2024)

Gabe von Einzelfaktorkonzentraten bei angeborenen Gerinnungsstörungen und Hemmkörperhämophilie

FP A
14.936
25<25>25

MEL22.20 (Modell 2025)

Gabe von Einzelfaktorkonzentraten bei angeborenen Gerinnungsstörungen und Hemmkörperhämophilie

FP A
19.686
25<25>25

MEL22.20 (Modell 2024)

Gabe von Einzelfaktorkonzentraten bei angeborenen Gerinnungsstörungen und Hemmkörperhämophilie

Fallpauschale A

* LDFP -> 14.936 TK -> 12.495 LK -> 2.441 BD-Zuschlag (Min) -> 250 Leistungszuschlag -> 2.402

* Belagsdaueruntergrenze -> 25 Belagsdauermittelwert -> 25 Belagsdauerobergrenze -> 25

MEL22.20 (Modell 2025)

Gabe von Einzelfaktorkonzentraten bei angeborenen Gerinnungsstörungen und Hemmkörperhämophilie

Fallpauschale A

* Gesamtpunkte -> 19.686 Tageskomponente -> 16.309 Leistungskomponente -> 3.377 Leistungszuschlag -> 2.402

* Durchschnittliche Tageskomponente -> 652 LK (Filter-/Split-MEL) -> 2.402 LK (Nicht-Filter-MEL) -> 975

* Belagsdaueruntergrenze -> 25 Belagsdauermittelwert -> 25 Belagsdauerobergrenze -> 25

MEL22.21 (Modell 2024)

Graft versus Host Erkrankung (GvHD)

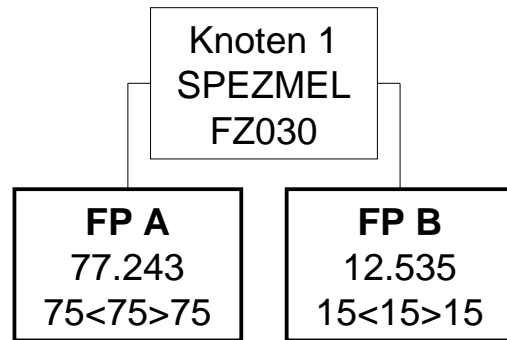

MEL22.21 (Modell 2025)

Graft versus Host Erkrankung (GvHD)

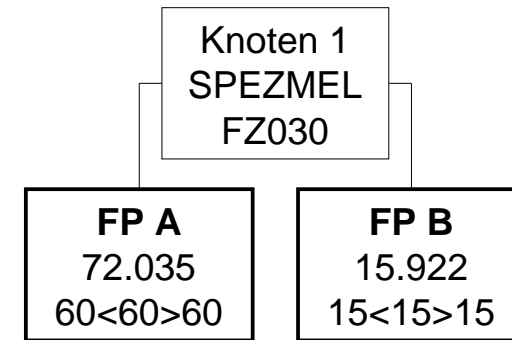

MEL22.21 (Modell 2024)

Graft versus Host Erkrankung (GvHD)

Knoten 1

* Splitmerkmal für Fallpauschale A -> Spezielle medizinische Einzelleistung

* Splitbedingung für Fallpauschale A -> FZ030 Therapie der GvHD auf einer KMT-Nachsorgestation mit spezifischen Medikame

Fallpauschale A

* LDFP -> 77.243 TK -> 60.172 LK -> 17.071 BD-Zuschlag (Min) -> 401 Leistungszuschlag -> 7.338

* Belagsdaueruntergrenze -> 75 Belagsdauermittelwert -> 75 Belagsdauerobergrenze -> 75

Fallpauschale B

* LDFP -> 12.535 TK -> 12.034 LK -> 501 BD-Zuschlag (Min) -> 401 Leistungszuschlag -> 0

* Belagsdaueruntergrenze -> 15 Belagsdauermittelwert -> 15 Belagsdauerobergrenze -> 15

MEL22.21 (Modell 2025)

Graft versus Host Erkrankung (GvHD)

Knoten 1

* Splitmerkmal für Fallpauschale A -> Spezielle medizinische Einzelleistung

* Splitbedingung für Fallpauschale A -> FZ030 Therapie der GvHD auf einer KMT-Nachsorgestation mit spezifischen Medikame

Fallpauschale A

* Gesamtpunkte -> 72.035 Tageskomponente -> 59.770 Leistungskomponente -> 12.265 Leistungszuschlag -> 6.431

* Durchschnittliche Tageskomponente -> 996 LK (Filter-/Split-MEL) -> 6.431 LK (Nicht-Filter-MEL) -> 5.834

* Belagsdaueruntergrenze -> 60 Belagsdauermittelwert -> 60 Belagsdauerobergrenze -> 60

Fallpauschale B

* Gesamtpunkte -> 15.922 Tageskomponente -> 14.943 Leistungskomponente -> 979 Leistungszuschlag -> 0

* Durchschnittliche Tageskomponente -> 996 LK (Filter-/Split-MEL) -> 0 LK (Nicht-Filter-MEL) -> 979

* Belagsdaueruntergrenze -> 15 Belagsdauermittelwert -> 15 Belagsdauerobergrenze -> 15

MEL22.22 (Modell 2024)

Andere spezifische Tumorthherapie

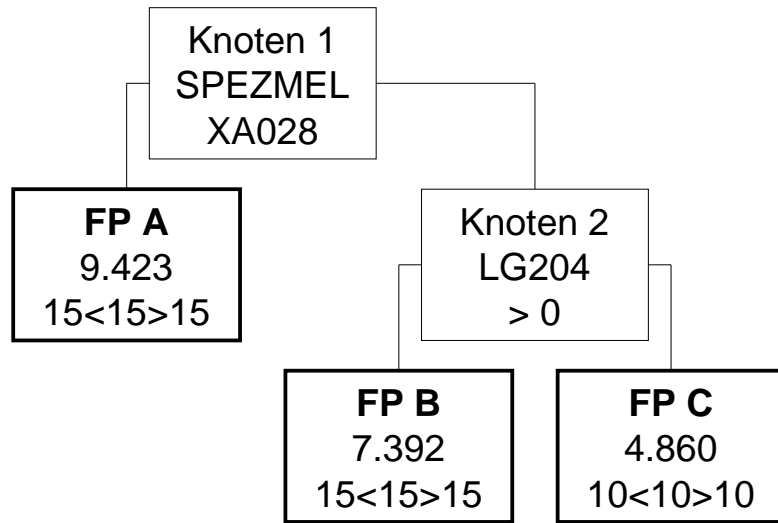

MEL22.22 (Modell 2025)

Andere spezifische Tumorthherapie

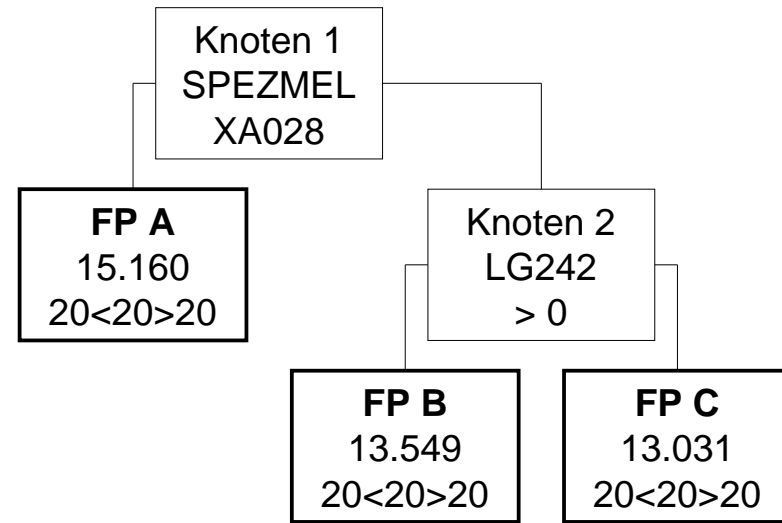

MEL22.22 (Modell 2024)

Andere spezifische Tumortherapie

Knoten 1

* Splitmerkmal für Fallpauschale A -> Spezielle medizinische Einzelleistung

* Splitbedingung für Fallpauschale A -> XA028 Onk. Therapie – andere Substanzen: Mifamurtide 2 mg/m² (LE=je Applikation)

Fallpauschale A

* LDFFP -> 9.423 TK -> 6.342 LK -> 3.081 BD-Zuschlag (Min) -> 211 Leistungszuschlag -> 2.883

* Belagsdaueruntergrenze -> 15 Belagsdauermitelwert -> 15 Belagsdauerobergrenze -> 15

Knoten 2

* Splitmerkmal für Fallpauschale B -> Medizinische Einzelleistungen (MEL) aus der Gruppe LG204

* Splitbedingung für Fallpauschale B -> >0

Fallpauschale B

* LDFFP -> 7.392 TK -> 6.342 LK -> 1.050 BD-Zuschlag (Min) -> 211 Leistungszuschlag -> 850

* Belagsdaueruntergrenze -> 15 Belagsdauermitelwert -> 15 Belagsdauerobergrenze -> 15

Fallpauschale C

* LDFFP -> 4.860 TK -> 4.228 LK -> 632 BD-Zuschlag (Min) -> 211 Leistungszuschlag -> 530

* Belagsdaueruntergrenze -> 10 Belagsdauermitelwert -> 10 Belagsdauerobergrenze -> 10

MEL22.22 (Modell 2025)

Andere spezifische Tumortherapie

Knoten 1

* Splitmerkmal für Fallpauschale A -> Spezielle medizinische Einzelleistung

* Splitbedingung für Fallpauschale A -> XA028 Onk. Therapie – andere Substanzen: Mifamurtide 2 mg/m² (LE=je Applikation)

Fallpauschale A

* Gesamtpunkte -> 15.160 Tageskomponente -> 11.945 Leistungskomponente -> 3.215 Leistungszuschlag -> 2.881

* Durchschnittliche Tageskomponente -> 597 LK (Filter-/Split-MEL) -> 2.881 LK (Nicht-Filter-MEL) -> 334

* Belagsdaueruntergrenze -> 20 Belagsdauermitelwert -> 20 Belagsdauerobergrenze -> 20

Knoten 2

* Splitmerkmal für Fallpauschale B -> Medizinische Einzelleistungen (MEL) aus der Gruppe LG242

* Splitbedingung für Fallpauschale B -> >0

Fallpauschale B

* Gesamtpunkte -> 13.549 Tageskomponente -> 11.945 Leistungskomponente -> 1.604 Leistungszuschlag -> 1.199

* Durchschnittliche Tageskomponente -> 597 LK (Filter-/Split-MEL) -> 1.199 LK (Nicht-Filter-MEL) -> 405

* Belagsdaueruntergrenze -> 20 Belagsdauermitelwert -> 20 Belagsdauerobergrenze -> 20

Fallpauschale C

* Gesamtpunkte -> 13.031 Tageskomponente -> 11.945 Leistungskomponente -> 1.086 Leistungszuschlag -> 752

* Durchschnittliche Tageskomponente -> 597 LK (Filter-/Split-MEL) -> 752 LK (Nicht-Filter-MEL) -> 334

* Belagsdaueruntergrenze -> 20 Belagsdauermitelwert -> 20 Belagsdauerobergrenze -> 20

MEL22.23 (Modell 2024)

Radioaktiv markierte Antikörper

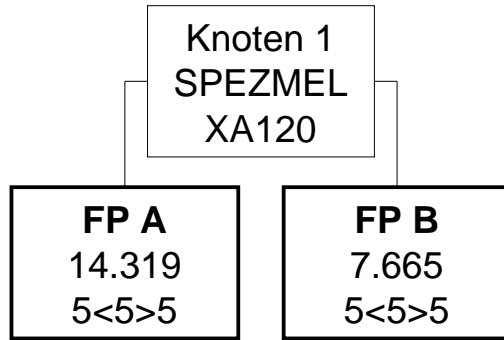

MEL22.23 (Modell 2025)

Radioaktiv markierte Antikörper

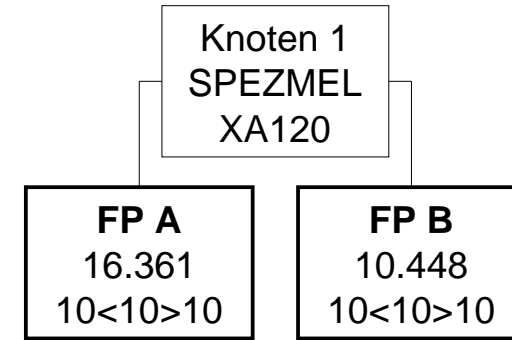

MEL22.23 (Modell 2024)

Radioaktiv markierte Antikörper

Knoten 1

* Splitmerkmal für Fallpauschale A -> Spezielle medizinische Einzelleistung

* Splitbedingung für Fallpauschale A -> XA120 Onk. Therapie – radioaktiv markierter monokl. Antikörper Anti-CD20 (Ibritu)

Fallpauschale A

* LDFP -> 14.319 TK -> 2.935 LK -> 11.384 BD-Zuschlag (Min) -> 294 Leistungszuschlag -> 10.295

* Belagsdaueruntergrenze -> 5 Belagsdauermittelwert -> 5 Belagsdauerobergrenze -> 5

Fallpauschale B

* LDFP -> 7.665 TK -> 2.936 LK -> 4.729 BD-Zuschlag (Min) -> 294 Leistungszuschlag -> 4.400

* Belagsdaueruntergrenze -> 5 Belagsdauermittelwert -> 5 Belagsdauerobergrenze -> 5

MEL22.23 (Modell 2025)

Radioaktiv markierte Antikörper

Knoten 1

* Splitmerkmal für Fallpauschale A -> Spezielle medizinische Einzelleistung

* Splitbedingung für Fallpauschale A -> XA120 Onk. Therapie – radioaktiv markierter monokl. Antikörper Anti-CD20 (Ibritu)

Fallpauschale A

* Gesamtpunkte -> 16.361 Tageskomponente -> 5.617 Leistungskomponente -> 10.744 Leistungszuschlag -> 10.296

* Durchschnittliche Tageskomponente -> 562 LK (Filter-/Split-MEL) -> 10.296 LK (Nicht-Filter-MEL) -> 448

* Belagsdaueruntergrenze -> 10 Belagsdauermittelwert -> 10 Belagsdauerobergrenze -> 10

Fallpauschale B

* Gesamtpunkte -> 10.448 Tageskomponente -> 5.617 Leistungskomponente -> 4.831 Leistungszuschlag -> 4.400

* Durchschnittliche Tageskomponente -> 562 LK (Filter-/Split-MEL) -> 4.400 LK (Nicht-Filter-MEL) -> 431

* Belagsdaueruntergrenze -> 10 Belagsdauermittelwert -> 10 Belagsdauerobergrenze -> 10

MEL22.24 (Modell 2024)

Verabreichung von Spenderlymphozyten nach allogener Stammzelltransplantation

FP A
28.109
35<35>35

MEL22.24 (Modell 2025)

Verabreichung von Spenderlymphozyten nach allogener Stammzelltransplantation

FP A
31.581
35<35>35

MEL22.24 (Modell 2024)

Verabreichung von Spenderlymphozyten nach allogener Stammzelltransplantation

Fallpauschale A

* LDFFP -> 28.109 TK -> 18.018 LK -> 10.091 BD-Zuschlag (Min) -> 257 Leistungszuschlag -> 5.537

* Belagsdaueruntergrenze -> 35 Belagsdauermittelwert -> 35 Belagsdauerobergrenze -> 35

MEL22.24 (Modell 2025)

Verabreichung von Spenderlymphozyten nach allogener Stammzelltransplantation

Fallpauschale A

* Gesamtpunkte -> 31.581 Tageskomponente -> 22.324 Leistungskomponente -> 9.257 Leistungszuschlag -> 7.029

* Durchschnittliche Tageskomponente -> 638 LK (Filter-/Split-MEL) -> 7.029 LK (Nicht-Filter-MEL) -> 2.228

* Belagsdaueruntergrenze -> 35 Belagsdauermittelwert -> 35 Belagsdauerobergrenze -> 35

MEL22.26 (Modell 2024)

Andere, zusätzliche oder begleitende onkologische Therapien - Sonstige

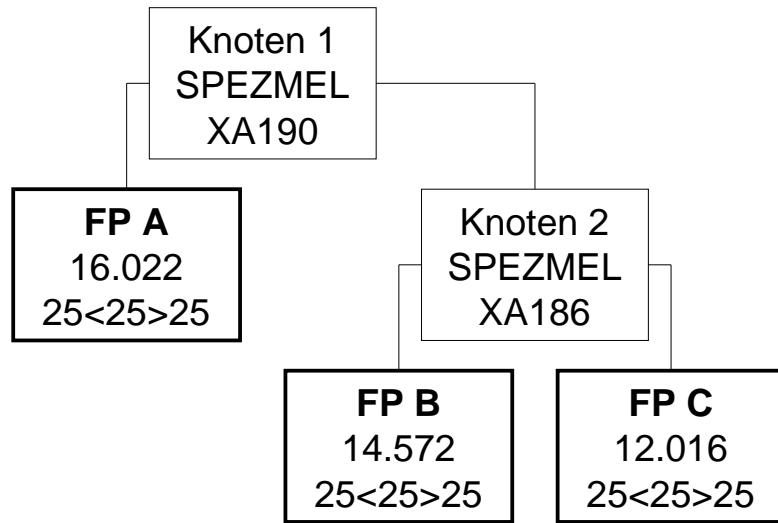

MEL22.26 (Modell 2025)

Andere, zusätzliche oder begleitende onkologische Therapien - Sonstige

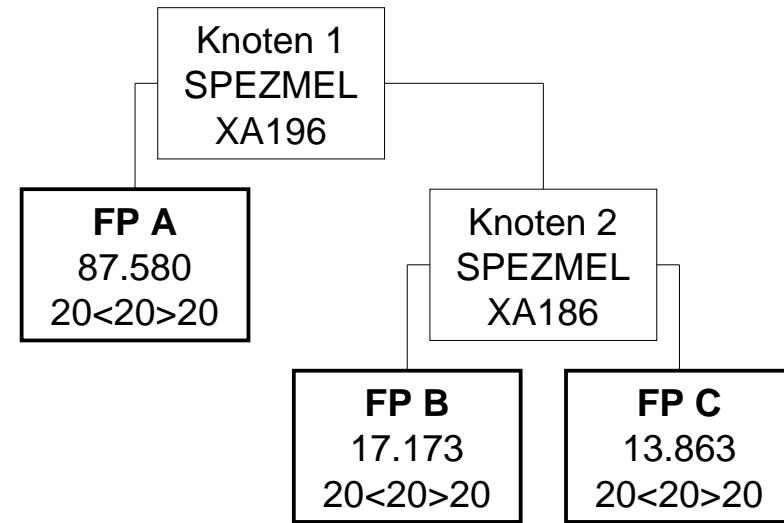

MEL22.26 (Modell 2024)

Andere, zusätzliche oder begleitende onkologische Therapien - Sonstige

Knoten 1

* Splitmerkmal für Fallpauschale A -> Spezielle medizinische Einzelleistung

* Splitbedingung für Fallpauschale A -> XA190 Zus. onk. Th. – Palifermin (LE=je Serie (Tag1-6))

Fallpauschale A

* LDFP -> 16.022 TK -> 10.575 LK -> 5.447 BD-Zuschlag (Min) -> 212 Leistungszuschlag -> 5.287

* Belagsdaueruntergrenze -> 25 Belagsdauermitelwert -> 25 Belagsdauerobergrenze -> 25

Knoten 2

* Splitmerkmal für Fallpauschale B -> Spezielle medizinische Einzelleistung

* Splitbedingung für Fallpauschale B -> XA186 Zus. onk. Th. – Defibrotid 25 mg/kg KG – Erwachsener (LE=je Behandlungstag)

Fallpauschale B

* LDFP -> 14.572 TK -> 10.579 LK -> 3.993 BD-Zuschlag (Min) -> 212 Leistungszuschlag -> 3.832

* Belagsdaueruntergrenze -> 25 Belagsdauermitelwert -> 25 Belagsdauerobergrenze -> 25

Fallpauschale C

* LDFP -> 12.016 TK -> 10.574 LK -> 1.442 BD-Zuschlag (Min) -> 211 Leistungszuschlag -> 1.274

* Belagsdaueruntergrenze -> 25 Belagsdauermitelwert -> 25 Belagsdauerobergrenze -> 25

MEL22.26 (Modell 2025)

Andere, zusätzliche oder begleitende onkologische Therapien - Sonstige

Knoten 1

* Splitmerkmal für Fallpauschale A -> Spezielle medizinische Einzelleistung

* Splitbedingung für Fallpauschale A -> XA196 Zus. onk. Th. – Tabelecleucel (LE=je Applikation)

Fallpauschale A

* Gesamtpunkte -> 87.580 Tageskomponente -> 11.940 Leistungskomponente -> 75.640 Leistungszuschlag -> 75.000

* Durchschnittliche Tageskomponente -> 597 LK (Filter-/Split-MEL) -> 75.000 LK (Nicht-Filter-MEL) -> 640

* Belagsdaueruntergrenze -> 20 Belagsdauermitelwert -> 20 Belagsdauerobergrenze -> 20

Knoten 2

* Splitmerkmal für Fallpauschale B -> Spezielle medizinische Einzelleistung

* Splitbedingung für Fallpauschale B -> XA186 Zus. onk. Th. – Defibrotid 25 mg/kg KG – Erwachsener (LE=je Behandlungstag)

Fallpauschale B

* Gesamtpunkte -> 17.173 Tageskomponente -> 11.945 Leistungskomponente -> 5.228 Leistungszuschlag -> 3.834

* Durchschnittliche Tageskomponente -> 597 LK (Filter-/Split-MEL) -> 3.834 LK (Nicht-Filter-MEL) -> 1.394

* Belagsdaueruntergrenze -> 20 Belagsdauermitelwert -> 20 Belagsdauerobergrenze -> 20

Fallpauschale C

* Gesamtpunkte -> 13.863 Tageskomponente -> 11.945 Leistungskomponente -> 1.918 Leistungszuschlag -> 1.278

* Durchschnittliche Tageskomponente -> 597 LK (Filter-/Split-MEL) -> 1.278 LK (Nicht-Filter-MEL) -> 640

* Belagsdaueruntergrenze -> 20 Belagsdauermitelwert -> 20 Belagsdauerobergrenze -> 20

MEL22.27 (Modell 2024)

Onkologische Immuntherapie

FP A

3.511

3<3>3

MEL22.27 (Modell 2025)

Onkologische Immuntherapie

FP A

8.983

10<10>10

MEL22.27 (Modell 2024)

Onkologische Immuntherapie

Fallpauschale A

* LDFP -> 3.511 TK -> 1.269 LK -> 2.242 BD-Zuschlag (Min) -> 212 Leistungszuschlag -> 2.242

* Belagsdaueruntergrenze -> 3 Belagsdauermittelwert -> 3 Belagsdauerobergrenze -> 3

MEL22.27 (Modell 2025)

Onkologische Immuntherapie

Fallpauschale A

* Gesamtpunkte -> 8.983 Tageskomponente -> 5.972 Leistungskomponente -> 3.011 Leistungszuschlag -> 2.360

* Durchschnittliche Tageskomponente -> 597 LK (Filter-/Split-MEL) -> 2.360 LK (Nicht-Filter-MEL) -> 651

* Belagsdaueruntergrenze -> 10 Belagsdauermittelwert -> 10 Belagsdauerobergrenze -> 10

MEL22.28 (Modell 2024)

Pädiatrische onkologische Therapie - Basistherapie

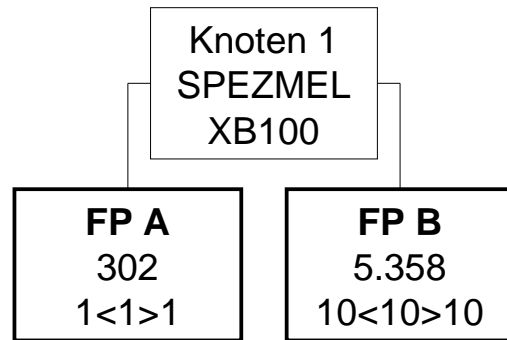

MEL22.28 (Modell 2025)

Pädiatrische onkologische Therapie - Basistherapie

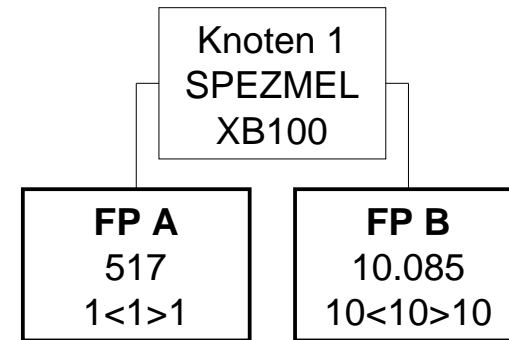

MEL22.28 (Modell 2024)

Pädiatrische onkologische Therapie - Basistherapie

Knoten 1

* Splitmerkmal für Fallpauschale A -> Spezielle medizinische Einzelleistung

* Splitbedingung für Fallpauschale A -> XB100 Pädiatrische onkologische Therapie: Tageschemotherapie (LE=je Behandlungst

Fallpauschale A

* LDFP -> 302 TK -> 235 LK -> 67 BD-Zuschlag (Min) -> 118 Leistungszuschlag -> 29

* Belagsdaueruntergrenze -> 1 Belagsdauermittelwert -> 1 Belagsdauerobergrenze -> 1

Fallpauschale B

* LDFP -> 5.358 TK -> 4.900 LK -> 458 BD-Zuschlag (Min) -> 245 Leistungszuschlag -> 325

* Belagsdaueruntergrenze -> 10 Belagsdauermittelwert -> 10 Belagsdauerobergrenze -> 10

MEL22.28 (Modell 2025)

Pädiatrische onkologische Therapie - Basistherapie

Knoten 1

* Splitmerkmal für Fallpauschale A -> Spezielle medizinische Einzelleistung

* Splitbedingung für Fallpauschale A -> XB100 Pädiatrische onkologische Therapie: Tageschemotherapie (LE=je Behandlungst

Fallpauschale A

* Gesamtpunkte -> 517 Tageskomponente -> 475 Leistungskomponente -> 42 Leistungszuschlag -> 29

* Durchschnittliche Tageskomponente -> 475 LK (Filter-/Split-MEL) -> 29 LK (Nicht-Filter-MEL) -> 13

* Belagsdaueruntergrenze -> 1 Belagsdauermittelwert -> 1 Belagsdauerobergrenze -> 1

Fallpauschale B

* Gesamtpunkte -> 10.085 Tageskomponente -> 9.507 Leistungskomponente -> 578 Leistungszuschlag -> 325

* Durchschnittliche Tageskomponente -> 951 LK (Filter-/Split-MEL) -> 325 LK (Nicht-Filter-MEL) -> 253

* Belagsdaueruntergrenze -> 10 Belagsdauermittelwert -> 10 Belagsdauerobergrenze -> 10

MEL22.29 (Modell 2024)

Pädiatrische onkologische Therapie - spezielle Therapie

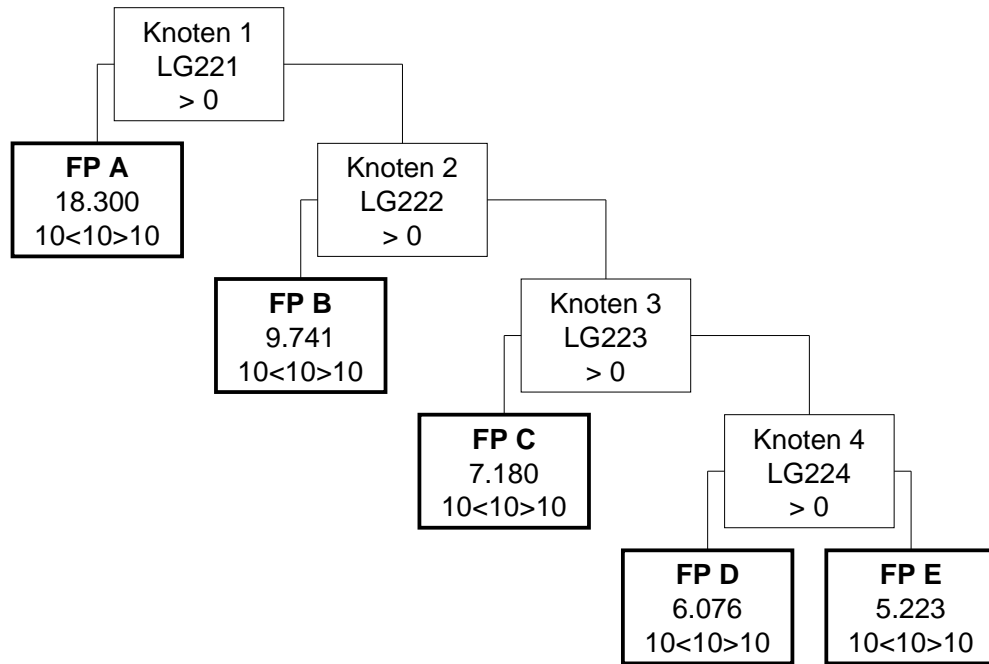

MEL22.29 (Modell 2025)

Pädiatrische onkologische Therapie - spezielle Therapie

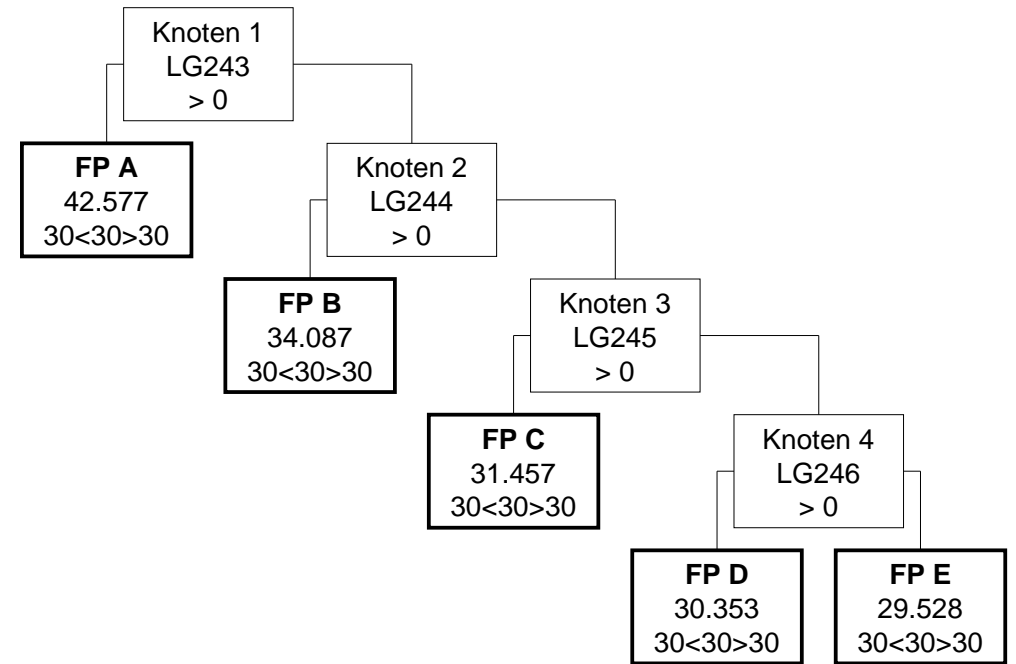

MEL22.29 (Modell 2024)

Pädiatrische onkologische Therapie - spezielle Therapie

Knoten 1

* Splitmerkmal für Fallpauschale A -> Medizinische Einzelleistungen (MEL) aus der Gruppe LG221

* Splitbedingung für Fallpauschale A -> >0

Fallpauschale A

* LDFP -> 18.300 TK -> 4.900 LK -> 13.400 BD-Zuschlag (Min) -> 245 Leistungszuschlag -> 13.400

* Belagsdaueruntergrenze -> 10 Belagsdauermitelwert -> 10 Belagsdauerobergrenze -> 10

Knoten 2

* Splitmerkmal für Fallpauschale B -> Medizinische Einzelleistungen (MEL) aus der Gruppe LG222

* Splitbedingung für Fallpauschale B -> >0

Fallpauschale B

* LDFP -> 9.741 TK -> 4.900 LK -> 4.841 BD-Zuschlag (Min) -> 245 Leistungszuschlag -> 4.841

* Belagsdaueruntergrenze -> 10 Belagsdauermitelwert -> 10 Belagsdauerobergrenze -> 10

Knoten 3

* Splitmerkmal für Fallpauschale C -> Medizinische Einzelleistungen (MEL) aus der Gruppe LG223

* Splitbedingung für Fallpauschale C -> >0

Fallpauschale C

* LDFP -> 7.180 TK -> 4.900 LK -> 2.280 BD-Zuschlag (Min) -> 245 Leistungszuschlag -> 2.280

* Belagsdaueruntergrenze -> 10 Belagsdauermitelwert -> 10 Belagsdauerobergrenze -> 10

Knoten 4

* Splitmerkmal für Fallpauschale D -> Medizinische Einzelleistungen (MEL) aus der Gruppe LG224

* Splitbedingung für Fallpauschale D -> >0

Fallpauschale D

* LDFP -> 6.076 TK -> 4.900 LK -> 1.176 BD-Zuschlag (Min) -> 245 Leistungszuschlag -> 1.176

* Belagsdaueruntergrenze -> 10 Belagsdauermitelwert -> 10 Belagsdauerobergrenze -> 10

Fallpauschale E

* LDFP -> 5.223 TK -> 4.900 LK -> 323 BD-Zuschlag (Min) -> 245 Leistungszuschlag -> 323

* Belagsdaueruntergrenze -> 10 Belagsdauermitelwert -> 10 Belagsdauerobergrenze -> 10

MEL22.29 (Modell 2025)

Pädiatrische onkologische Therapie - spezielle Therapie

Knoten 1

* Splitmerkmal für Fallpauschale A -> Medizinische Einzelleistungen (MEL) aus der Gruppe LG243

* Splitbedingung für Fallpauschale A -> >0

Fallpauschale A

* Gesamtpunkte -> 42.577 Tageskomponente -> 28.522 Leistungskomponente -> 14.055 Leistungszuschlag -> 13.400

* Durchschnittliche Tageskomponente -> 951 LK (Filter-/Split-MEL) -> 13.400 LK (Nicht-Filter-MEL) -> 655

* Belagsdaueruntergrenze -> 30 Belagsdauermitelwert -> 30 Belagsdauerobergrenze -> 30

Knoten 2

* Splitmerkmal für Fallpauschale B -> Medizinische Einzelleistungen (MEL) aus der Gruppe LG244

* Splitbedingung für Fallpauschale B -> >0

Fallpauschale B

* Gesamtpunkte -> 34.087 Tageskomponente -> 28.522 Leistungskomponente -> 5.565 Leistungszuschlag -> 4.910

* Durchschnittliche Tageskomponente -> 951 LK (Filter-/Split-MEL) -> 4.910 LK (Nicht-Filter-MEL) -> 655

* Belagsdaueruntergrenze -> 30 Belagsdauermitelwert -> 30 Belagsdauerobergrenze -> 30

Knoten 3

* Splitmerkmal für Fallpauschale C -> Medizinische Einzelleistungen (MEL) aus der Gruppe LG245

* Splitbedingung für Fallpauschale C -> >0

Fallpauschale C

* Gesamtpunkte -> 31.457 Tageskomponente -> 28.522 Leistungskomponente -> 2.935 Leistungszuschlag -> 2.280

* Durchschnittliche Tageskomponente -> 951 LK (Filter-/Split-MEL) -> 2.280 LK (Nicht-Filter-MEL) -> 655

* Belagsdaueruntergrenze -> 30 Belagsdauermitelwert -> 30 Belagsdauerobergrenze -> 30

Knoten 4

* Splitmerkmal für Fallpauschale D -> Medizinische Einzelleistungen (MEL) aus der Gruppe LG246

* Splitbedingung für Fallpauschale D -> >0

Fallpauschale D

* Gesamtpunkte -> 30.353 Tageskomponente -> 28.522 Leistungskomponente -> 1.831 Leistungszuschlag -> 1.176

* Durchschnittliche Tageskomponente -> 951 LK (Filter-/Split-MEL) -> 1.176 LK (Nicht-Filter-MEL) -> 655

* Belagsdaueruntergrenze -> 30 Belagsdauermitelwert -> 30 Belagsdauerobergrenze -> 30

Fallpauschale E

* Gesamtpunkte -> 29.528 Tageskomponente -> 28.522 Leistungskomponente -> 1.006 Leistungszuschlag -> 351

* Durchschnittliche Tageskomponente -> 951 LK (Filter-/Split-MEL) -> 351 LK (Nicht-Filter-MEL) -> 655

* Belagsdaueruntergrenze -> 30 Belagsdauermitelwert -> 30 Belagsdauerobergrenze -> 30

MEL22.30 (Modell 2024)

Verabreichung von modifizierten Zellen

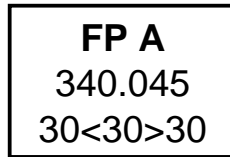

MEL22.30 (Modell 2025)

Verabreichung von modifizierten Zellen

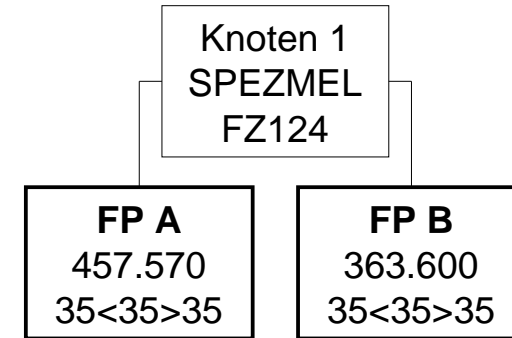

MEL22.30 (Modell 2024)

Verabreichung von modifizierten Zellen

Fallpauschale A

* LDFP -> 340.045 TK -> 45.660 LK -> 294.385 BD-Zuschlag (Min) -> 761 Leistungszuschlag -> 294.385

* Belagsdaueruntergrenze -> 30 Belagsdauermittelwert -> 30 Belagsdauerobergrenze -> 30

MEL22.30 (Modell 2025)

Verabreichung von modifizierten Zellen

Knoten 1

* Splitmerkmal für Fallpauschale A -> Spezielle medizinische Einzelleistung

* Splitbedingung für Fallpauschale A -> FZ124 CAR-T-Zell-Therapie – Ciltacabtagene autoleucl (LE=je Aufenthalt mit abge

Fallpauschale A

* Gesamtpunkte -> 457.570 Tageskomponente -> 36.575 Leistungskomponente -> 420.995 Leistungszuschlag -> 420.000

* Durchschnittliche Tageskomponente -> 1.045 LK (Filter-/Split-MEL) -> 420.000 LK (Nicht-Filter-MEL) -> 995

* Belagsdaueruntergrenze -> 35 Belagsdauermittelwert -> 35 Belagsdauerobergrenze -> 35

Fallpauschale B

* Gesamtpunkte -> 363.600 Tageskomponente -> 36.585 Leistungskomponente -> 327.015 Leistungszuschlag -> 326.020

* Durchschnittliche Tageskomponente -> 1.045 LK (Filter-/Split-MEL) -> 326.020 LK (Nicht-Filter-MEL) -> 995

* Belagsdaueruntergrenze -> 35 Belagsdauermittelwert -> 35 Belagsdauerobergrenze -> 35

MEL22.31 (Modell 2024)

Lokoregionale Hyperthermie

FP A

2.989

2<5>8

MEL22.31 (Modell 2025)

Lokoregionale Hyperthermie

FP A

4.218

3<5>8

MEL22.31 (Modell 2024)

Lokoregionale Hyperthermie

Fallpauschale A

* LDFP -> 2.989 TK -> 2.005 LK -> 984 BD-Zuschlag (Min) -> 201 Leistungszuschlag -> 706

* Belagsdaueruntergrenze -> 2 Belagsdauermittelwert -> 5 Belagsdauerobergrenze -> 8

MEL22.31 (Modell 2025)

Lokoregionale Hyperthermie

Fallpauschale A

* Gesamtpunkte -> 4.218 Tageskomponente -> 3.029 Leistungskomponente -> 1.189 Leistungszuschlag -> 893

* Durchschnittliche Tageskomponente -> 606 LK (Filter-/Split-MEL) -> 1.189 LK (Nicht-Filter-MEL) -> 0

* Belagsdaueruntergrenze -> 3 Belagsdauermittelwert -> 5 Belagsdauerobergrenze -> 8

MEL23.01 (Modell 2024)

Alkoholentwöhnung im Turnus 6 bis 12 Wochen

FP A

19.331

84<84>84

MEL23.01 (Modell 2025)

Alkoholentwöhnung im Turnus 6 bis 12 Wochen

FP A

23.464

84<84>84

MEL23.01 (Modell 2024)

Alkoholentwöhnung im Turnus 6 bis 12 Wochen

Fallpauschale A

* LDFP -> 19.331 TK -> 19.331 LK -> 0 BD-Zuschlag (Min) -> 115 Leistungszuschlag -> 0

* Belagsdaueruntergrenze -> 84 Belagsdauermittelwert -> 84 Belagsdauerobergrenze -> 84

MEL23.01 (Modell 2025)

Alkoholentwöhnung im Turnus 6 bis 12 Wochen

Fallpauschale A

* Gesamtpunkte -> 23.464 Tageskomponente -> 23.464 Leistungskomponente -> 0 Leistungszuschlag -> 0

* Durchschnittliche Tageskomponente -> 279 LK (Filter-/Split-MEL) -> 0 LK (Nicht-Filter-MEL) -> 0

* Belagsdaueruntergrenze -> 84 Belagsdauermittelwert -> 84 Belagsdauerobergrenze -> 84

MEL23.02 (Modell 2024)

Drogenentwöhnungen auf Drogenstationen

FP A
48.168
120<120>120

MEL23.02 (Modell 2025)

Drogenentwöhnungen auf Drogenstationen

FP A
48.557
120<120>120

MEL23.02 (Modell 2024)

Drogenentwöhnungen auf Drogenstationen

Fallpauschale A

* LDFP -> 48.168 TK -> 48.168 LK -> 0 BD-Zuschlag (Min) -> 201 Leistungszuschlag -> 0

* Belagsdaueruntergrenze -> 120 Belagsdauermittelwert -> 120 Belagsdauerobergrenze -> 120

MEL23.02 (Modell 2025)

Drogenentwöhnungen auf Drogenstationen

Fallpauschale A

* Gesamtpunkte -> 48.557 Tageskomponente -> 48.557 Leistungskomponente -> 0 Leistungszuschlag -> 0

* Durchschnittliche Tageskomponente -> 405 LK (Filter-/Split-MEL) -> 0 LK (Nicht-Filter-MEL) -> 0

* Belagsdaueruntergrenze -> 120 Belagsdauermittelwert -> 120 Belagsdauerobergrenze -> 120

MEL24.01 (Modell 2024)

Nierenersatztherapie

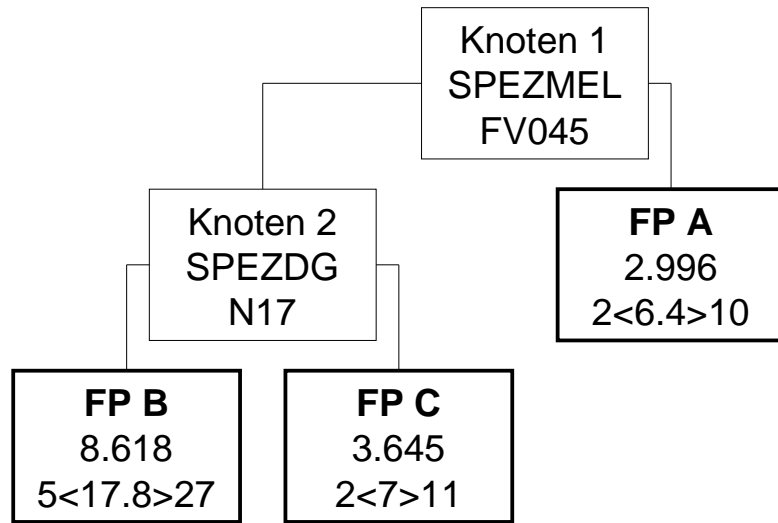

MEL24.01 (Modell 2025)

Nierenersatztherapie

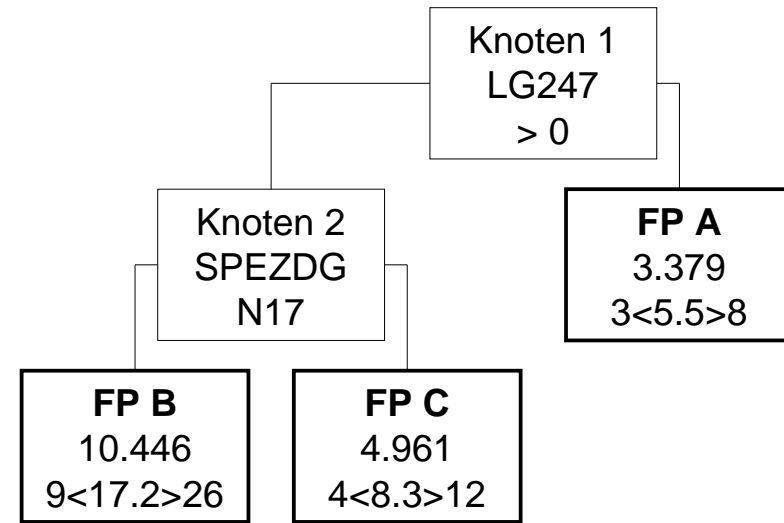

MEL24.01 (Modell 2024)

Nierenersatztherapie

Knoten 1

* Splitmerkmal für Knoten 2 -> Spezielle medizinische Einzelleistung

* Splitbedingung für Knoten 2 -> FV045 Hämodialyse/Hämodiafiltration/Hämofiltration (LE=je Sitzung)

Knoten 2

* Splitmerkmal für Fallpauschale B -> Spezielle Diagnose (3-stellig)

* Splitbedingung für Fallpauschale B -> N17 Akutes Nierenversagen mit Tubulusnekrose

Fallpauschale A

* LDFP -> 2.996 TK -> 2.810 LK -> 186 BD-Zuschlag (Min) -> 220 Leistungszuschlag -> 66

* Belagsdaueruntergrenze -> 2 Belagsdauermittelwert -> 6.4 Belagsdauerobergrenze -> 10

Fallpauschale B

* LDFP -> 8.618 TK -> 7.868 LK -> 750 BD-Zuschlag (Min) -> 221 Leistungszuschlag -> 155

* Belagsdaueruntergrenze -> 5 Belagsdauermittelwert -> 17.8 Belagsdauerobergrenze -> 27

Fallpauschale C

* LDFP -> 3.645 TK -> 3.160 LK -> 485 BD-Zuschlag (Min) -> 226 Leistungszuschlag -> 157

* Belagsdaueruntergrenze -> 2 Belagsdauermittelwert -> 7 Belagsdauerobergrenze -> 11

MEL24.01 (Modell 2025)

Nierenersatztherapie

Knoten 1

* Splitmerkmal für Knoten 2 -> Medizinische Einzelleistungen (MEL) aus der Gruppe LG247

* Splitbedingung für Knoten 2 -> >0

Knoten 2

* Splitmerkmal für Fallpauschale B -> Spezielle Diagnose (3-stellig)

* Splitbedingung für Fallpauschale B -> N17 Akutes Nierenversagen mit Tubulusnekrose

Fallpauschale A

* Gesamtpunkte -> 3.379 Tageskomponente -> 3.126 Leistungskomponente -> 253 Leistungszuschlag -> 81

* Durchschnittliche Tageskomponente -> 568 LK (Filter-/Split-MEL) -> 81 LK (Nicht-Filter-MEL) -> 172

* Belagsdaueruntergrenze -> 3 Belagsdauermittelwert -> 5.5 Belagsdauerobergrenze -> 8

Fallpauschale B

* Gesamtpunkte -> 10.446 Tageskomponente -> 9.361 Leistungskomponente -> 1.085 Leistungszuschlag -> 142

* Durchschnittliche Tageskomponente -> 544 LK (Filter-/Split-MEL) -> 252 LK (Nicht-Filter-MEL) -> 833

* Belagsdaueruntergrenze -> 9 Belagsdauermittelwert -> 17.2 Belagsdauerobergrenze -> 26

Fallpauschale C

* Gesamtpunkte -> 4.961 Tageskomponente -> 4.361 Leistungskomponente -> 600 Leistungszuschlag -> 140

* Durchschnittliche Tageskomponente -> 525 LK (Filter-/Split-MEL) -> 246 LK (Nicht-Filter-MEL) -> 354

* Belagsdaueruntergrenze -> 4 Belagsdauermittelwert -> 8.3 Belagsdauerobergrenze -> 12

MEL24.02 (Modell 2024)

Plasmapherese, Plasmafiltration

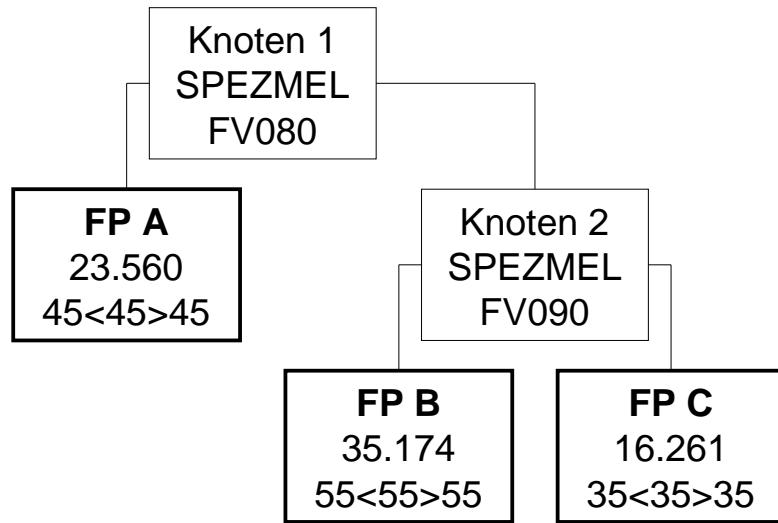

MEL24.02 (Modell 2025)

Plasmapherese, Plasmafiltration

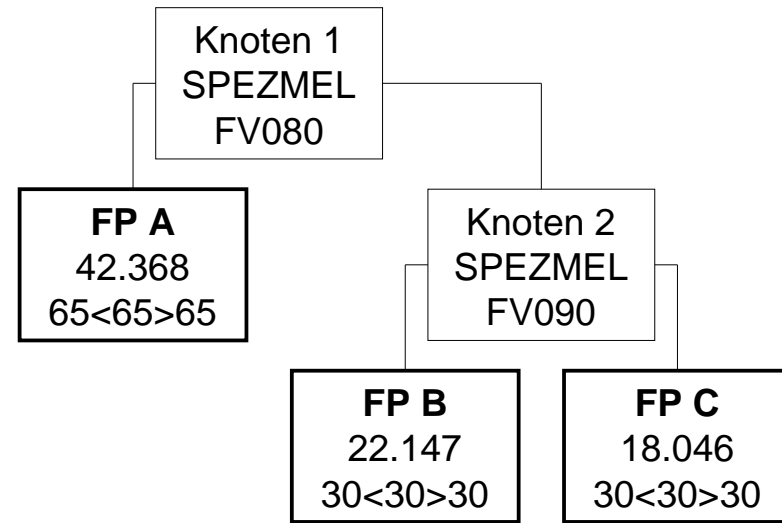

MEL24.02 (Modell 2024)

Plasmapherese, Plasmafiltration

Knoten 1

* Splitmerkmal für Fallpauschale A -> Spezielle medizinische Einzelleistung

* Splitbedingung für Fallpauschale A -> FV080 Nicht-selektive Plasmapherese (LE=je Sitzung)

Fallpauschale A

* LDFP -> 23.560 TK -> 21.628 LK -> 1.932 BD-Zuschlag (Min) -> 240 Leistungszuschlag -> 777

* Belagsdaueruntergrenze -> 45 Belagsdauermitelwert -> 45 Belagsdauerobergrenze -> 45

Knoten 2

* Splitmerkmal für Fallpauschale B -> Spezielle medizinische Einzelleistung

* Splitbedingung für Fallpauschale B -> FV090 Selektive Plasmapherese (LE=je Sitzung)

Fallpauschale B

* LDFP -> 35.174 TK -> 32.360 LK -> 2.814 BD-Zuschlag (Min) -> 294 Leistungszuschlag -> 2.075

* Belagsdaueruntergrenze -> 55 Belagsdauermitelwert -> 55 Belagsdauerobergrenze -> 55

Fallpauschale C

* LDFP -> 16.261 TK -> 14.651 LK -> 1.610 BD-Zuschlag (Min) -> 209 Leistungszuschlag -> 862

* Belagsdaueruntergrenze -> 35 Belagsdauermitelwert -> 35 Belagsdauerobergrenze -> 35

MEL24.02 (Modell 2025)

Plasmapherese, Plasmafiltration

Knoten 1

* Splitmerkmal für Fallpauschale A -> Spezielle medizinische Einzelleistung

* Splitbedingung für Fallpauschale A -> FV080 Nicht-selektive Plasmapherese (LE=je Sitzung)

Fallpauschale A

* Gesamtpunkte -> 42.368 Tageskomponente -> 39.694 Leistungskomponente -> 2.674 Leistungszuschlag -> 834

* Durchschnittliche Tageskomponente -> 611 LK (Filter-/Split-MEL) -> 969 LK (Nicht-Filter-MEL) -> 1.705

* Belagsdaueruntergrenze -> 65 Belagsdauermitelwert -> 65 Belagsdauerobergrenze -> 65

Knoten 2

* Splitmerkmal für Fallpauschale B -> Spezielle medizinische Einzelleistung

* Splitbedingung für Fallpauschale B -> FV090 Selektive Plasmapherese (LE=je Sitzung)

Fallpauschale B

* Gesamtpunkte -> 22.147 Tageskomponente -> 18.766 Leistungskomponente -> 3.381 Leistungszuschlag -> 2.258

* Durchschnittliche Tageskomponente -> 626 LK (Filter-/Split-MEL) -> 2.393 LK (Nicht-Filter-MEL) -> 988

* Belagsdaueruntergrenze -> 30 Belagsdauermitelwert -> 30 Belagsdauerobergrenze -> 30

Fallpauschale C

* Gesamtpunkte -> 18.046 Tageskomponente -> 16.932 Leistungskomponente -> 1.114 Leistungszuschlag -> 612

* Durchschnittliche Tageskomponente -> 564 LK (Filter-/Split-MEL) -> 824 LK (Nicht-Filter-MEL) -> 290

* Belagsdaueruntergrenze -> 30 Belagsdauermitelwert -> 30 Belagsdauerobergrenze -> 30

MEL24.03 (Modell 2024)

Adsorptionssystem und Dialyse albumingebundener Substanzen

FP A
24.751
45<45>45

MEL24.03 (Modell 2025)

Adsorptionssystem und Dialyse albumingebundener Substanzen

FP A
31.118
45<45>45

MEL24.03 (Modell 2024)

Adsorptionssystem und Dialyse albumingebundener Substanzen

Fallpauschale A

* LDFP -> 24.751 TK -> 21.063 LK -> 3.688 BD-Zuschlag (Min) -> 234 Leistungszuschlag -> 2.327

* Belagsdaueruntergrenze -> 45 Belagsdauermittelwert -> 45 Belagsdauerobergrenze -> 45

MEL24.03 (Modell 2025)

Adsorptionssystem und Dialyse albumingebundener Substanzen

Fallpauschale A

* Gesamtpunkte -> 31.118 Tageskomponente -> 24.259 Leistungskomponente -> 6.859 Leistungszuschlag -> 4.078

* Durchschnittliche Tageskomponente -> 539 LK (Filter-/Split-MEL) -> 4.566 LK (Nicht-Filter-MEL) -> 2.293

* Belagsdaueruntergrenze -> 45 Belagsdauermittelwert -> 45 Belagsdauerobergrenze -> 45

MEL24.04 (Modell 2024)

Photopherese

FP A

2.260

1<1.1>2

MEL24.04 (Modell 2025)

Photopherese

FP A

6.719

4<7.4>11

MEL24.04 (Modell 2024)

Photopherese

Fallpauschale A

* LDFP -> 2.260 TK -> 640 LK -> 1.620 BD-Zuschlag (Min) -> 291 Leistungszuschlag -> 1.024

* Belagsdaueruntergrenze -> 1 Belagsdauermittelwert -> 1.1 Belagsdauerobergrenze -> 2

MEL24.04 (Modell 2025)

Photopherese

Fallpauschale A

* Gesamtpunkte -> 6.719 Tageskomponente -> 5.084 Leistungskomponente -> 1.635 Leistungszuschlag -> 917

* Durchschnittliche Tageskomponente -> 687 LK (Filter-/Split-MEL) -> 1.129 LK (Nicht-Filter-MEL) -> 506

* Belagsdaueruntergrenze -> 4 Belagsdauermittelwert -> 7.4 Belagsdauerobergrenze -> 11

MEL25.02 (Modell 2024)

Brachytherapie

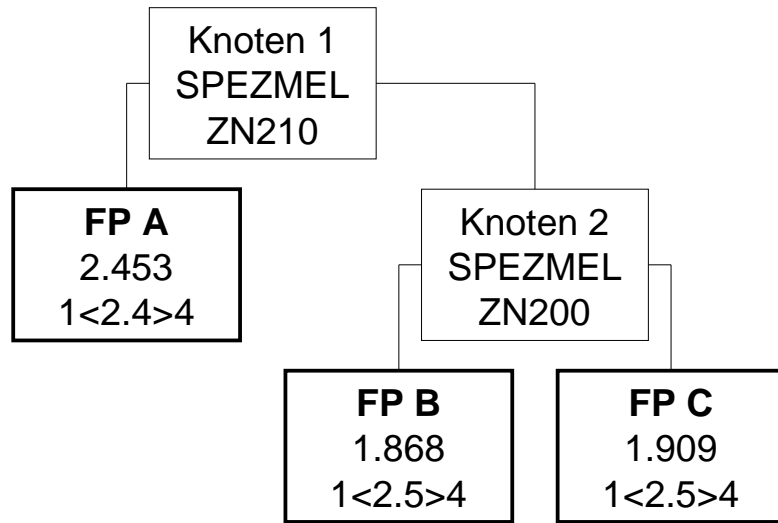

MEL25.02 (Modell 2025)

Brachytherapie

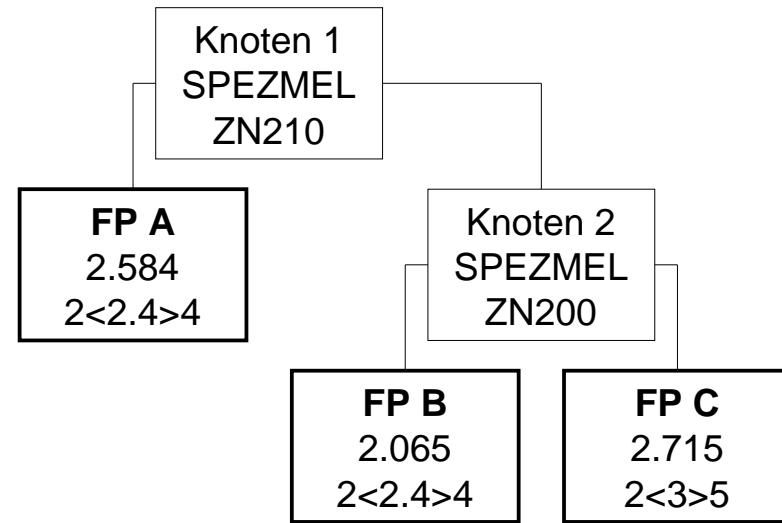

MEL25.02 (Modell 2024)

Brachytherapie

Knoten 1

* Splitmerkmal für Fallpauschale A -> Spezielle medizinische Einzelleistung

* Splitbedingung für Fallpauschale A -> ZN210 Bestrahlungsplanung und Simulation Brachytherapie – 3D (LE=je Zielvolumen)

Fallpauschale A

* LDFP -> 2.453 TK -> 1.354 LK -> 1.099 BD-Zuschlag (Min) -> 282 Leistungszuschlag -> 731

* Belagsdaueruntergrenze -> 1 Belagsdauermittelwert -> 2.4 Belagsdauerobergrenze -> 4

Knoten 2

* Splitmerkmal für Fallpauschale B -> Spezielle medizinische Einzelleistung

* Splitbedingung für Fallpauschale B -> ZN200 Bestrahlungsplanung und Simulation Brachytherapie – einfach (LE=je Zielvol)

Fallpauschale B

* LDFP -> 1.868 TK -> 1.358 LK -> 510 BD-Zuschlag (Min) -> 272 Leistungszuschlag -> 220

* Belagsdaueruntergrenze -> 1 Belagsdauermittelwert -> 2.5 Belagsdauerobergrenze -> 4

Fallpauschale C

* LDFP -> 1.909 TK -> 1.236 LK -> 673 BD-Zuschlag (Min) -> 247 Leistungszuschlag -> 369

* Belagsdaueruntergrenze -> 1 Belagsdauermittelwert -> 2.5 Belagsdauerobergrenze -> 4

MEL25.02 (Modell 2025)

Brachytherapie

Knoten 1

* Splitmerkmal für Fallpauschale A -> Spezielle medizinische Einzelleistung

* Splitbedingung für Fallpauschale A -> ZN210 Bestrahlungsplanung und Simulation Brachytherapie – 3D (LE=je Zielvolumen)

Fallpauschale A

* Gesamtpunkte -> 2.584 Tageskomponente -> 1.534 Leistungskomponente -> 1.050 Leistungszuschlag -> 712

* Durchschnittliche Tageskomponente -> 639 LK (Filter-/Split-MEL) -> 933 LK (Nicht-Filter-MEL) -> 117

* Belagsdaueruntergrenze -> 2 Belagsdauermittelwert -> 2.4 Belagsdauerobergrenze -> 4

Knoten 2

* Splitmerkmal für Fallpauschale B -> Spezielle medizinische Einzelleistung

* Splitbedingung für Fallpauschale B -> ZN200 Bestrahlungsplanung und Simulation Brachytherapie – einfach (LE=je Zielvol)

Fallpauschale B

* Gesamtpunkte -> 2.065 Tageskomponente -> 1.534 Leistungskomponente -> 531 Leistungszuschlag -> 252

* Durchschnittliche Tageskomponente -> 639 LK (Filter-/Split-MEL) -> 449 LK (Nicht-Filter-MEL) -> 82

* Belagsdaueruntergrenze -> 2 Belagsdauermittelwert -> 2.4 Belagsdauerobergrenze -> 4

Fallpauschale C

* Gesamtpunkte -> 2.715 Tageskomponente -> 1.917 Leistungskomponente -> 798 Leistungszuschlag -> 498

* Durchschnittliche Tageskomponente -> 639 LK (Filter-/Split-MEL) -> 698 LK (Nicht-Filter-MEL) -> 100

* Belagsdaueruntergrenze -> 2 Belagsdauermittelwert -> 3 Belagsdauerobergrenze -> 5

MEL25.04 (Modell 2024)

Radionuklidtherapie I

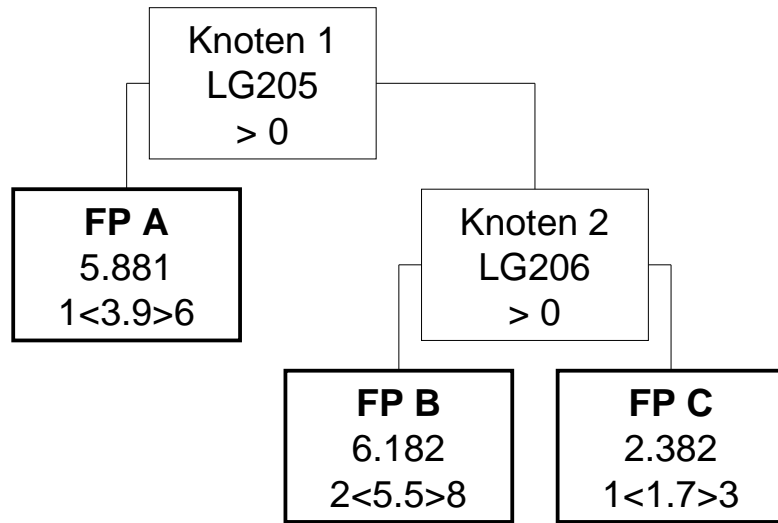

MEL25.04 (Modell 2025)

Radionuklidtherapie I

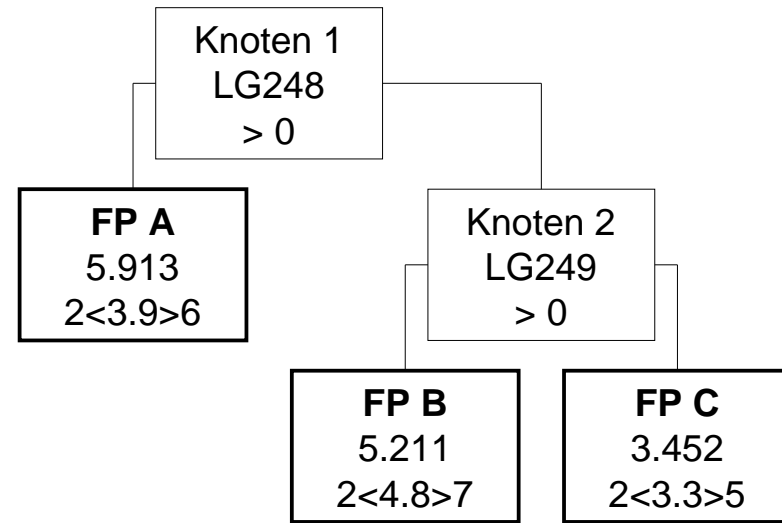

MEL25.04 (Modell 2024)

Radionuklidtherapie I

Knoten 1

* Splitmerkmal für Fallpauschale A -> Medizinische Einzelleistungen (MEL) aus der Gruppe LG205

* Splitbedingung für Fallpauschale A -> >0

Fallpauschale A

* LDFP -> 5.881 TK -> 3.864 LK -> 2.017 BD-Zuschlag (Min) -> 495 Leistungszuschlag -> 1.441

* Belagsdaueruntergrenze -> 1 Belagsdauermittelwert -> 3.9 Belagsdauerobergrenze -> 6

Knoten 2

* Splitmerkmal für Fallpauschale B -> Medizinische Einzelleistungen (MEL) aus der Gruppe LG206

* Splitbedingung für Fallpauschale B -> >0

Fallpauschale B

* LDFP -> 6.182 TK -> 5.453 LK -> 729 BD-Zuschlag (Min) -> 496 Leistungszuschlag -> 179

* Belagsdaueruntergrenze -> 2 Belagsdauermittelwert -> 5.5 Belagsdauerobergrenze -> 8

Fallpauschale C

* LDFP -> 2.382 TK -> 1.687 LK -> 695 BD-Zuschlag (Min) -> 496 Leistungszuschlag -> 431

* Belagsdaueruntergrenze -> 1 Belagsdauermittelwert -> 1.7 Belagsdauerobergrenze -> 3

MEL25.04 (Modell 2025)

Radionuklidtherapie I

Knoten 1

* Splitmerkmal für Fallpauschale A -> Medizinische Einzelleistungen (MEL) aus der Gruppe LG248

* Splitbedingung für Fallpauschale A -> >0

Fallpauschale A

* Gesamtpunkte -> 5.913 Tageskomponente -> 3.518 Leistungskomponente -> 2.395 Leistungszuschlag -> 1.636

* Durchschnittliche Tageskomponente -> 902 LK (Filter-/Split-MEL) -> 1.967 LK (Nicht-Filter-MEL) -> 428

* Belagsdaueruntergrenze -> 2 Belagsdauermittelwert -> 3.9 Belagsdauerobergrenze -> 6

Knoten 2

* Splitmerkmal für Fallpauschale B -> Medizinische Einzelleistungen (MEL) aus der Gruppe LG249

* Splitbedingung für Fallpauschale B -> >0

Fallpauschale B

* Gesamtpunkte -> 5.211 Tageskomponente -> 4.330 Leistungskomponente -> 881 Leistungszuschlag -> 473

* Durchschnittliche Tageskomponente -> 902 LK (Filter-/Split-MEL) -> 625 LK (Nicht-Filter-MEL) -> 256

* Belagsdaueruntergrenze -> 2 Belagsdauermittelwert -> 4.8 Belagsdauerobergrenze -> 7

Fallpauschale C

* Gesamtpunkte -> 3.452 Tageskomponente -> 2.977 Leistungskomponente -> 475 Leistungszuschlag -> 243

* Durchschnittliche Tageskomponente -> 902 LK (Filter-/Split-MEL) -> 464 LK (Nicht-Filter-MEL) -> 11

* Belagsdaueruntergrenze -> 2 Belagsdauermittelwert -> 3.3 Belagsdauerobergrenze -> 5

MEL25.05 (Modell 2024)

Radionuklidtherapie II

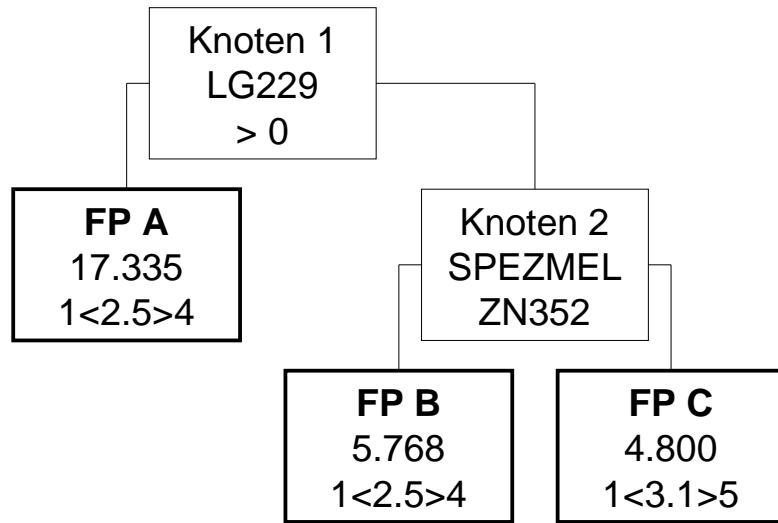

MEL25.05 (Modell 2025)

Radionuklidtherapie II

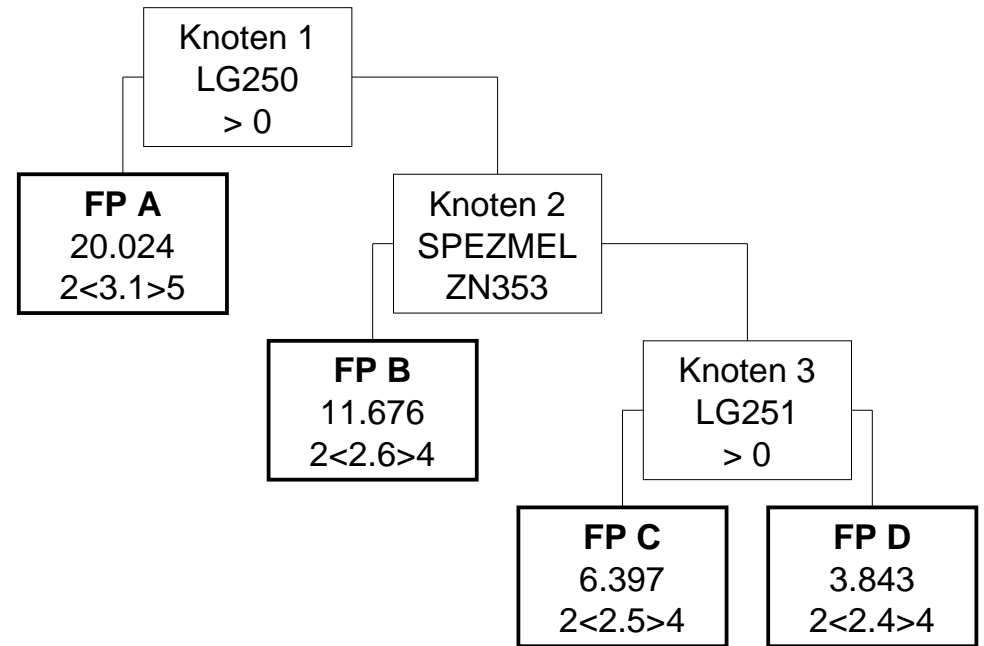

MEL25.05 (Modell 2024)

Radionuklidtherapie II

Knoten 1

* Splitmerkmal für Fallpauschale A -> Medizinische Einzelleistungen (MEL) aus der Gruppe LG229

* Splitbedingung für Fallpauschale A -> >0

Fallpauschale A

* LDFP -> 17.335 TK -> 2.479 LK -> 14.856 BD-Zuschlag (Min) -> 496 Leistungszuschlag -> 13.417

* Belagsdaueruntergrenze -> 1 Belagsdauermittelwert -> 2.5 Belagsdauerobergrenze -> 4

Knoten 2

* Splitmerkmal für Fallpauschale B -> Spezielle medizinische Einzelleistung

* Splitbedingung für Fallpauschale B -> ZN352 Radionuklidtherapie mit Y90-DOTA-Toc (LE=je Sitzung)

Fallpauschale B

* LDFP -> 5.768 TK -> 2.480 LK -> 3.288 BD-Zuschlag (Min) -> 496 Leistungszuschlag -> 2.751

* Belagsdaueruntergrenze -> 1 Belagsdauermittelwert -> 2.5 Belagsdauerobergrenze -> 4

Fallpauschale C

* LDFP -> 4.800 TK -> 2.834 LK -> 1.966 BD-Zuschlag (Min) -> 457 Leistungszuschlag -> 1.346

* Belagsdaueruntergrenze -> 1 Belagsdauermittelwert -> 3.1 Belagsdauerobergrenze -> 5

MEL25.05 (Modell 2025)

Radionuklidtherapie II

Knoten 1

* Splitmerkmal für Fallpauschale A -> Medizinische Einzelleistungen (MEL) aus der Gruppe LG250

* Splitbedingung für Fallpauschale A -> >0

Fallpauschale A

* Gesamtpunkte -> 20.024 Tageskomponente -> 2.797 Leistungskomponente -> 17.227 Leistungszuschlag -> 16.296

* Durchschnittliche Tageskomponente -> 902 LK (Filter-/Split-MEL) -> 16.710 LK (Nicht-Filter-MEL) -> 517

* Belagsdaueruntergrenze -> 2 Belagsdauermittelwert -> 3.1 Belagsdauerobergrenze -> 5

Knoten 2

* Splitmerkmal für Fallpauschale B -> Spezielle medizinische Einzelleistung

* Splitbedingung für Fallpauschale B -> ZN353 Selektive Interne Radiotherapie (SIRT) mit Y90-Mikrosphären (LE=je vollstä

Fallpauschale B

* Gesamtpunkte -> 11.676 Tageskomponente -> 2.346 Leistungskomponente -> 9.330 Leistungszuschlag -> 8.414

* Durchschnittliche Tageskomponente -> 902 LK (Filter-/Split-MEL) -> 8.634 LK (Nicht-Filter-MEL) -> 696

* Belagsdaueruntergrenze -> 2 Belagsdauermittelwert -> 2.6 Belagsdauerobergrenze -> 4

Knoten 3

* Splitmerkmal für Fallpauschale C -> Medizinische Einzelleistungen (MEL) aus der Gruppe LG251

* Splitbedingung für Fallpauschale C -> >0

Fallpauschale C

* Gesamtpunkte -> 6.397 Tageskomponente -> 2.255 Leistungskomponente -> 4.142 Leistungszuschlag -> 3.124

* Durchschnittliche Tageskomponente -> 902 LK (Filter-/Split-MEL) -> 3.499 LK (Nicht-Filter-MEL) -> 643

* Belagsdaueruntergrenze -> 2 Belagsdauermittelwert -> 2.5 Belagsdauerobergrenze -> 4

Fallpauschale D

* Gesamtpunkte -> 3.843 Tageskomponente -> 2.165 Leistungskomponente -> 1.678 Leistungszuschlag -> 1.289

* Durchschnittliche Tageskomponente -> 902 LK (Filter-/Split-MEL) -> 1.548 LK (Nicht-Filter-MEL) -> 130

* Belagsdaueruntergrenze -> 2 Belagsdauermittelwert -> 2.4 Belagsdauerobergrenze -> 4

MEL25.06 (Modell 2024)

Implantation von radioaktiven Prostataseeds

FP A

5.634

1<2.1>3

MEL25.06 (Modell 2025)

Implantation von radioaktiven Prostataseeds

FP A

6.420

2<2.3>3

MEL25.06 (Modell 2024)

Implantation von radioaktiven Prostataseeds

Fallpauschale A

* LDFP -> 5.634 TK -> 1.437 LK -> 4.197 BD-Zuschlag (Min) -> 342 Leistungszuschlag -> 3.640

* Belagsdaueruntergrenze -> 1 Belagsdauermittelwert -> 2.1 Belagsdauerobergrenze -> 3

MEL25.06 (Modell 2025)

Implantation von radioaktiven Prostataseeds

Fallpauschale A

* Gesamtpunkte -> 6.420 Tageskomponente -> 1.609 Leistungskomponente -> 4.811 Leistungszuschlag -> 3.447

* Durchschnittliche Tageskomponente -> 700 LK (Filter-/Split-MEL) -> 4.787 LK (Nicht-Filter-MEL) -> 24

* Belagsdaueruntergrenze -> 2 Belagsdauermittelwert -> 2.3 Belagsdauerobergrenze -> 3

MEL25.07 (Modell 2024)

Intraoperative Radiotherapie

FP A

5.426

2<3.9>5

MEL25.07 (Modell 2025)

Intraoperative Radiotherapie

FP A

6.318

2<3.3>5

MEL25.07 (Modell 2024)

Intraoperative Radiotherapie

Fallpauschale A

* LDFP -> 5.426 TK -> 1.253 LK -> 4.173 BD-Zuschlag (Min) -> 161 Leistungszuschlag -> 3.106

* Belagsdaueruntergrenze -> 2 Belagsdauermittelwert -> 3.9 Belagsdauerobergrenze -> 5

MEL25.07 (Modell 2025)

Intraoperative Radiotherapie

Fallpauschale A

* Gesamtpunkte -> 6.318 Tageskomponente -> 2.218 Leistungskomponente -> 4.100 Leistungszuschlag -> 3.180

* Durchschnittliche Tageskomponente -> 672 LK (Filter-/Split-MEL) -> 3.867 LK (Nicht-Filter-MEL) -> 233

* Belagsdaueruntergrenze -> 2 Belagsdauermittelwert -> 3.3 Belagsdauerobergrenze -> 5

MEL25.08 (Modell 2024)

Konventionelle Teletherapie

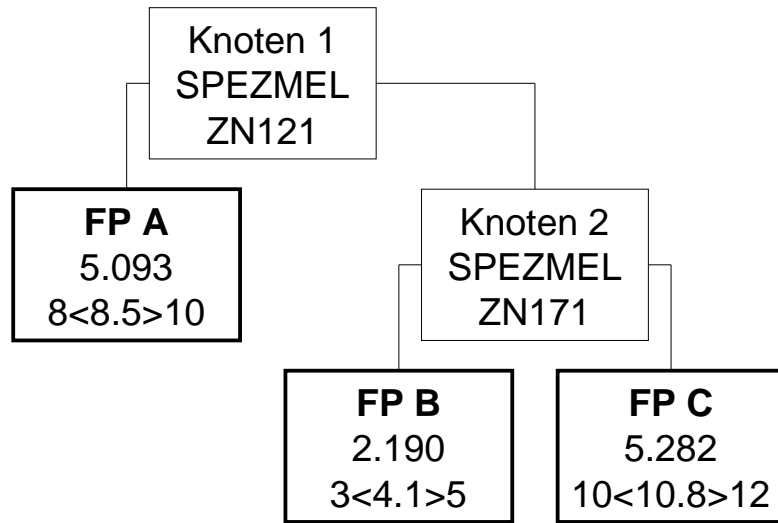

MEL25.08 (Modell 2025)

Konventionelle Teletherapie

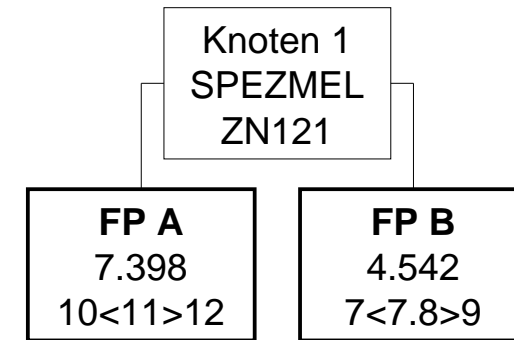

MEL25.08 (Modell 2024)

Konventionelle Teletherapie

Knoten 1

* Splitmerkmal für Fallpauschale A -> Spezielle medizinische Einzelleistung

* Splitbedingung für Fallpauschale A -> ZN121 Bestrahlungsplanung und Simulation für konventionelle Teletherapie (LE=je

Fallpauschale A

* LDFP -> 5.093 TK -> 3.980 LK -> 1.113 BD-Zuschlag (Min) -> 234 Leistungszuschlag -> 597

* Belagsdaueruntergrenze -> 8 Belagsdauermittelwert -> 8.5 Belagsdauerobergrenze -> 10

Knoten 2

* Splitmerkmal für Fallpauschale B -> Spezielle medizinische Einzelleistung

* Splitbedingung für Fallpauschale B -> ZN171 Konventionelle Linearbeschleunigerbehandlung (LE=je Einstellung)

Fallpauschale B

* LDFP -> 2.190 TK -> 2.038 LK -> 152 BD-Zuschlag (Min) -> 249 Leistungszuschlag -> 103

* Belagsdaueruntergrenze -> 3 Belagsdauermittelwert -> 4.1 Belagsdauerobergrenze -> 5

Fallpauschale C

* LDFP -> 5.282 TK -> 5.162 LK -> 120 BD-Zuschlag (Min) -> 239 Leistungszuschlag -> 78

* Belagsdaueruntergrenze -> 10 Belagsdauermittelwert -> 10.8 Belagsdauerobergrenze -> 12

MEL25.08 (Modell 2025)

Konventionelle Teletherapie

Knoten 1

* Splitmerkmal für Fallpauschale A -> Spezielle medizinische Einzelleistung

* Splitbedingung für Fallpauschale A -> ZN121 Bestrahlungsplanung und Simulation für konventionelle Teletherapie (LE=je

Fallpauschale A

* Gesamtpunkte -> 7.398 Tageskomponente -> 5.924 Leistungskomponente -> 1.474 Leistungszuschlag -> 740

* Durchschnittliche Tageskomponente -> 539 LK (Filter-/Split-MEL) -> 1.084 LK (Nicht-Filter-MEL) -> 390

* Belagsdaueruntergrenze -> 10 Belagsdauermittelwert -> 11 Belagsdauerobergrenze -> 12

Fallpauschale B

* Gesamtpunkte -> 4.542 Tageskomponente -> 4.201 Leistungskomponente -> 341 Leistungszuschlag -> 97

* Durchschnittliche Tageskomponente -> 539 LK (Filter-/Split-MEL) -> 128 LK (Nicht-Filter-MEL) -> 213

* Belagsdaueruntergrenze -> 7 Belagsdauermittelwert -> 7.8 Belagsdauerobergrenze -> 9

MEL25.09 (Modell 2024)

Intensitätsmodulierte Teletherapie und stereotaktische Radiochirurgie

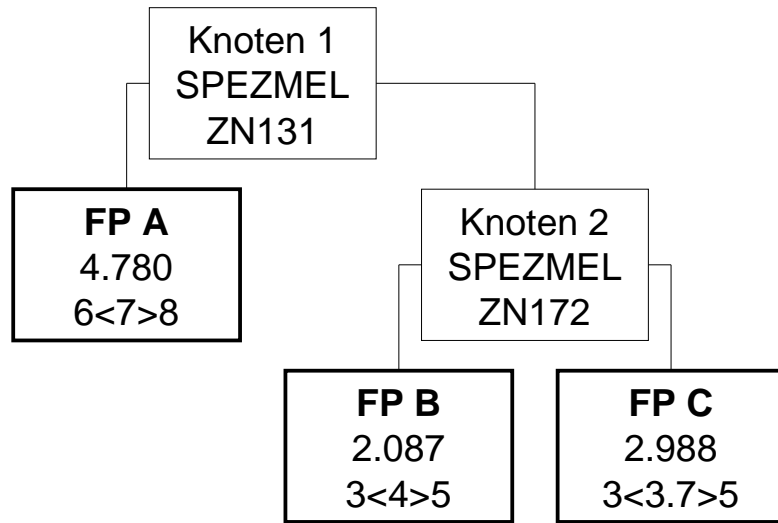

MEL25.09 (Modell 2025)

Intensitätsmodulierte Teletherapie und stereotaktische Radiochirurgie

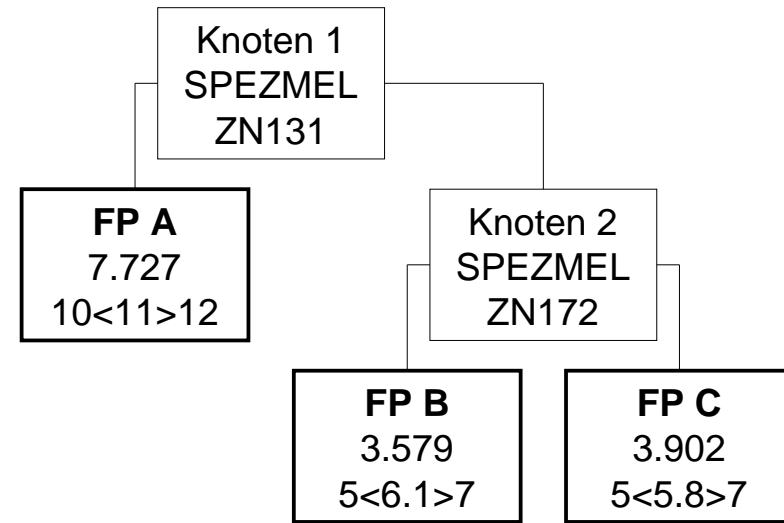

MEL25.09 (Modell 2024)

Intensitätsmodulierte Teletherapie und stereotaktische Radiochirurgie

Knoten 1

* Splitmerkmal für Fallpauschale A -> Spezielle medizinische Einzelleistung

* Splitbedingung für Fallpauschale A -> ZN131 Bestrahlungsplanung und Simulation für IMRT oder ZN180 (LE=je Zielvolumen)

Fallpauschale A

* LDFP -> 4.780 TK -> 3.277 LK -> 1.503 BD-Zuschlag (Min) -> 234 Leistungszuschlag -> 816

* Belagsdaueruntergrenze -> 6 Belagsdauermittelwert -> 7 Belagsdauerobergrenze -> 8

Knoten 2

* Splitmerkmal für Fallpauschale B -> Spezielle medizinische Einzelleistung

* Splitbedingung für Fallpauschale B -> ZN172 Intensitätsmodulierte Linearbeschleunigerbehandlung (IMRT) (LE=je Einstell)

Fallpauschale B

* LDFP -> 2.087 TK -> 1.874 LK -> 213 BD-Zuschlag (Min) -> 234 Leistungszuschlag -> 150

* Belagsdaueruntergrenze -> 3 Belagsdauermittelwert -> 4 Belagsdauerobergrenze -> 5

Fallpauschale C

* LDFP -> 2.988 TK -> 1.732 LK -> 1.256 BD-Zuschlag (Min) -> 234 Leistungszuschlag -> 660

* Belagsdaueruntergrenze -> 3 Belagsdauermittelwert -> 3.7 Belagsdauerobergrenze -> 5

MEL25.09 (Modell 2025)

Intensitätsmodulierte Teletherapie und stereotaktische Radiochirurgie

Knoten 1

* Splitmerkmal für Fallpauschale A -> Spezielle medizinische Einzelleistung

* Splitbedingung für Fallpauschale A -> ZN131 Bestrahlungsplanung und Simulation für IMRT oder ZN180 (LE=je Zielvolumen)

Fallpauschale A

* Gesamtpunkte -> 7.727 Tageskomponente -> 5.924 Leistungskomponente -> 1.803 Leistungszuschlag -> 952

* Durchschnittliche Tageskomponente -> 539 LK (Filter-/Split-MEL) -> 1.488 LK (Nicht-Filter-MEL) -> 315

* Belagsdaueruntergrenze -> 10 Belagsdauermittelwert -> 11 Belagsdauerobergrenze -> 12

Knoten 2

* Splitmerkmal für Fallpauschale B -> Spezielle medizinische Einzelleistung

* Splitbedingung für Fallpauschale B -> ZN172 Intensitätsmodulierte Linearbeschleunigerbehandlung (IMRT) (LE=je Einstell)

Fallpauschale B

* Gesamtpunkte -> 3.579 Tageskomponente -> 3.285 Leistungskomponente -> 294 Leistungszuschlag -> 146

* Durchschnittliche Tageskomponente -> 539 LK (Filter-/Split-MEL) -> 186 LK (Nicht-Filter-MEL) -> 108

* Belagsdaueruntergrenze -> 5 Belagsdauermittelwert -> 6.1 Belagsdauerobergrenze -> 7

Fallpauschale C

* Gesamtpunkte -> 3.902 Tageskomponente -> 3.124 Leistungskomponente -> 778 Leistungszuschlag -> 454

* Durchschnittliche Tageskomponente -> 539 LK (Filter-/Split-MEL) -> 621 LK (Nicht-Filter-MEL) -> 157

* Belagsdaueruntergrenze -> 5 Belagsdauermittelwert -> 5.8 Belagsdauerobergrenze -> 7

MEL25.10 (Modell 2024)

Ergänzende Verfahren in der Strahlentherapie

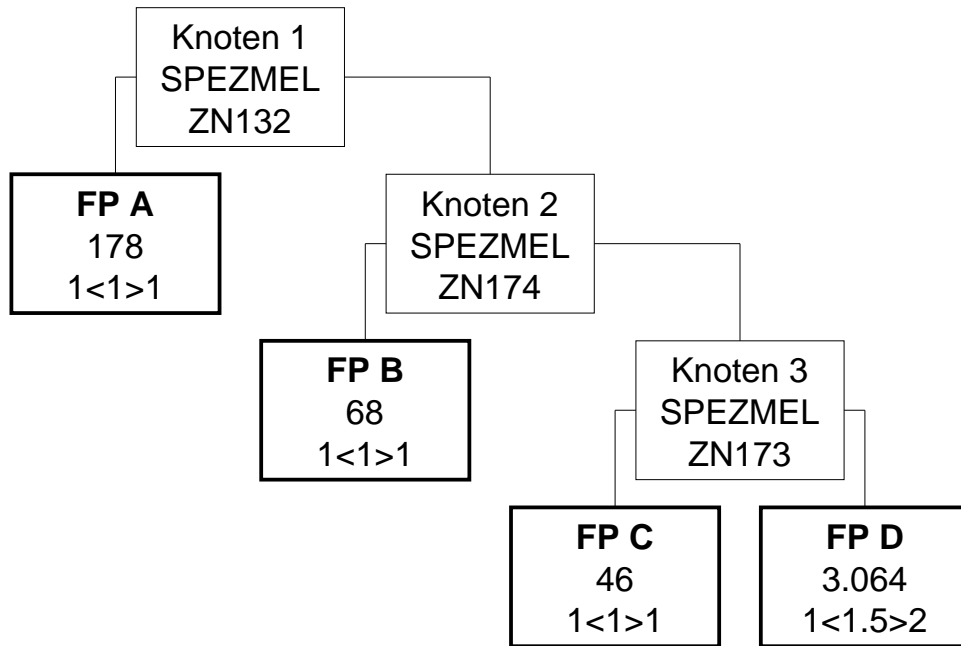

MEL25.10 (Modell 2025)

Ergänzende Verfahren in der Strahlentherapie

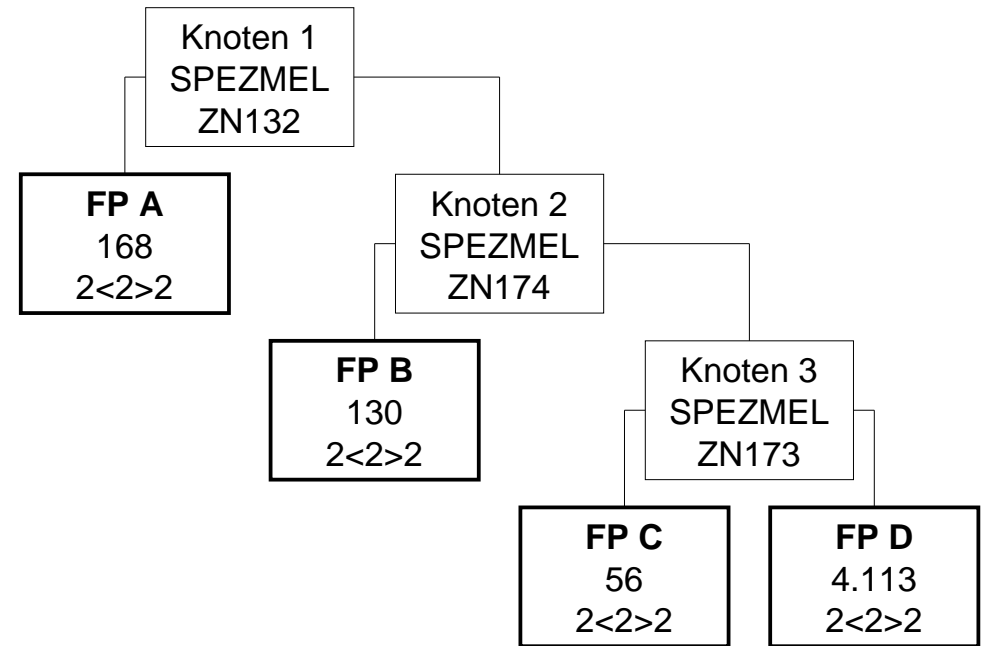

MEL25.10 (Modell 2024)

Ergänzende Verfahren in der Strahlentherapie

Knoten 1

* Splitmerkmal für Fallpauschale A -> Spezielle medizinische Einzelleistung

* Splitbedingung für Fallpauschale A -> ZN132 Bestrahlungsplanung für Gating/Tracking (LE=je Zielvolumen)

Fallpauschale A

* LDFP -> 178 TK -> 0 LK -> 178 BD-Zuschlag (Min) -> 0 Leistungszuschlag -> 108

* Belagsdaueruntergrenze -> 1 Belagsdauermittelwert -> 1 Belagsdauerobergrenze -> 1

Knoten 2

* Splitmerkmal für Fallpauschale B -> Spezielle medizinische Einzelleistung

* Splitbedingung für Fallpauschale B -> ZN174 Gating/Tracking/Surface Guidance im Rahmen einer Linearbeschleunigerbehandl

Fallpauschale B

* LDFP -> 68 TK -> 0 LK -> 68 BD-Zuschlag (Min) -> 0 Leistungszuschlag -> 51

* Belagsdaueruntergrenze -> 1 Belagsdauermittelwert -> 1 Belagsdauerobergrenze -> 1

Knoten 3

* Splitmerkmal für Fallpauschale C -> Spezielle medizinische Einzelleistung

* Splitbedingung für Fallpauschale C -> ZN173 3D-Bildsteuerung im Rahmen einer Linearbeschleunigerbehandlung (LE=je Eins)

Fallpauschale C

* LDFP -> 46 TK -> 0 LK -> 46 BD-Zuschlag (Min) -> 0 Leistungszuschlag -> 33

* Belagsdaueruntergrenze -> 1 Belagsdauermittelwert -> 1 Belagsdauerobergrenze -> 1

Fallpauschale D

* LDFP -> 3.064 TK -> 702 LK -> 2.362 BD-Zuschlag (Min) -> 234 Leistungszuschlag -> 2.211

* Belagsdaueruntergrenze -> 1 Belagsdauermittelwert -> 1.5 Belagsdauerobergrenze -> 2

MEL25.10 (Modell 2025)

Ergänzende Verfahren in der Strahlentherapie

Knoten 1

* Splitmerkmal für Fallpauschale A -> Spezielle medizinische Einzelleistung

* Splitbedingung für Fallpauschale A -> ZN132 Bestrahlungsplanung für Gating/Tracking (LE=je Zielvolumen)

Fallpauschale A

* Gesamtpunkte -> 168 Tageskomponente -> 0 Leistungskomponente -> 168 Leistungszuschlag -> 117

* Durchschnittliche Tageskomponente -> 0 LK (Filter-/Split-MEL) -> 168 LK (Nicht-Filter-MEL) -> 0

* Belagsdaueruntergrenze -> 2 Belagsdauermittelwert -> 2 Belagsdauerobergrenze -> 2

Knoten 2

* Splitmerkmal für Fallpauschale B -> Spezielle medizinische Einzelleistung

* Splitbedingung für Fallpauschale B -> ZN174 Gating/Tracking/Surface Guidance im Rahmen einer Linearbeschleunigerbehandl

Fallpauschale B

* Gesamtpunkte -> 130 Tageskomponente -> 0 Leistungskomponente -> 130 Leistungszuschlag -> 93

* Durchschnittliche Tageskomponente -> 0 LK (Filter-/Split-MEL) -> 130 LK (Nicht-Filter-MEL) -> 0

* Belagsdaueruntergrenze -> 2 Belagsdauermittelwert -> 2 Belagsdauerobergrenze -> 2

Knoten 3

* Splitmerkmal für Fallpauschale C -> Spezielle medizinische Einzelleistung

* Splitbedingung für Fallpauschale C -> ZN173 3D-Bildsteuerung im Rahmen einer Linearbeschleunigerbehandlung (LE=je Eins)

Fallpauschale C

* Gesamtpunkte -> 56 Tageskomponente -> 0 Leistungskomponente -> 56 Leistungszuschlag -> 44

* Durchschnittliche Tageskomponente -> 0 LK (Filter-/Split-MEL) -> 56 LK (Nicht-Filter-MEL) -> 0

* Belagsdaueruntergrenze -> 2 Belagsdauermittelwert -> 2 Belagsdauerobergrenze -> 2

Fallpauschale D

* Gesamtpunkte -> 4.113 Tageskomponente -> 1.217 Leistungskomponente -> 2.896 Leistungszuschlag -> 2.363

* Durchschnittliche Tageskomponente -> 609 LK (Filter-/Split-MEL) -> 2.572 LK (Nicht-Filter-MEL) -> 324

* Belagsdaueruntergrenze -> 2 Belagsdauermittelwert -> 2 Belagsdauerobergrenze -> 2

MEL26.01 (Modell 2024)

Systemische Lysetherapie

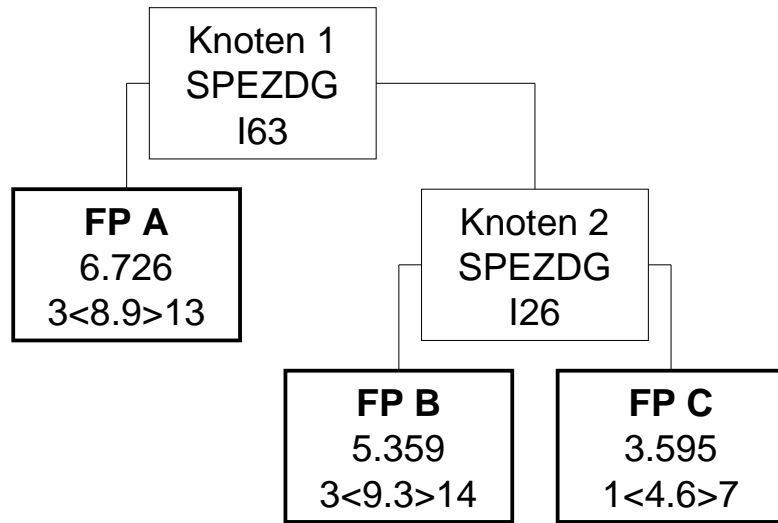

MEL26.01 (Modell 2025)

Systemische Lysetherapie

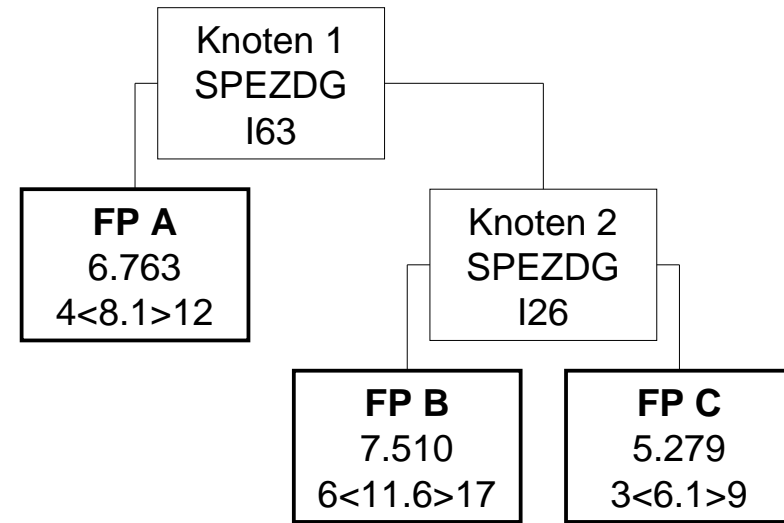

MEL26.01 (Modell 2024)

Systemische Lysetherapie

Knoten 1

* Splitmerkmal für Fallpauschale A -> Spezielle Diagnose (3-stellig)

* Splitbedingung für Fallpauschale A -> I63 Hirninfarkt durch Thrombose präzerebraler Arterien

Fallpauschale A

* LDFFP -> 6.726 TK -> 4.681 LK -> 2.045 BD-Zuschlag (Min) -> 263 Leistungszuschlag -> 1.123

* Belagsdaueruntergrenze -> 3 Belagsdauermittelwert -> 8.9 Belagsdauerobergrenze -> 13

Knoten 2

* Splitmerkmal für Fallpauschale B -> Spezielle Diagnose (3-stellig)

* Splitbedingung für Fallpauschale B -> I26 Lungenembolie mit Angabe eines akuten Cor pulmonale

Fallpauschale B

* LDFFP -> 5.359 TK -> 3.864 LK -> 1.495 BD-Zuschlag (Min) -> 208 Leistungszuschlag -> 1.206

* Belagsdaueruntergrenze -> 3 Belagsdauermittelwert -> 9.3 Belagsdauerobergrenze -> 14

Fallpauschale C

* LDFFP -> 3.595 TK -> 2.060 LK -> 1.535 BD-Zuschlag (Min) -> 224 Leistungszuschlag -> 1.212

* Belagsdaueruntergrenze -> 1 Belagsdauermittelwert -> 4.6 Belagsdauerobergrenze -> 7

MEL26.01 (Modell 2025)

Systemische Lysetherapie

Knoten 1

* Splitmerkmal für Fallpauschale A -> Spezielle Diagnose (3-stellig)

* Splitbedingung für Fallpauschale A -> I63 Hirninfarkt durch Thrombose präzerebraler Arterien

Fallpauschale A

* Gesamtpunkte -> 6.763 Tageskomponente -> 5.011 Leistungskomponente -> 1.752 Leistungszuschlag -> 852

* Durchschnittliche Tageskomponente -> 619 LK (Filter-/Split-MEL) -> 852 LK (Nicht-Filter-MEL) -> 900

* Belagsdaueruntergrenze -> 4 Belagsdauermittelwert -> 8.1 Belagsdauerobergrenze -> 12

Knoten 2

* Splitmerkmal für Fallpauschale B -> Spezielle Diagnose (3-stellig)

* Splitbedingung für Fallpauschale B -> I26 Lungenembolie mit Angabe eines akuten Cor pulmonale

Fallpauschale B

* Gesamtpunkte -> 7.510 Tageskomponente -> 5.800 Leistungskomponente -> 1.710 Leistungszuschlag -> 1.130

* Durchschnittliche Tageskomponente -> 500 LK (Filter-/Split-MEL) -> 1.130 LK (Nicht-Filter-MEL) -> 580

* Belagsdaueruntergrenze -> 6 Belagsdauermittelwert -> 11.6 Belagsdauerobergrenze -> 17

Fallpauschale C

* Gesamtpunkte -> 5.279 Tageskomponente -> 3.644 Leistungskomponente -> 1.635 Leistungszuschlag -> 876

* Durchschnittliche Tageskomponente -> 597 LK (Filter-/Split-MEL) -> 876 LK (Nicht-Filter-MEL) -> 759

* Belagsdaueruntergrenze -> 3 Belagsdauermittelwert -> 6.1 Belagsdauerobergrenze -> 9

MEL26.02 (Modell 2024)

Akute Insulttherapie auf Schlaganfalleinheiten (stroke unit)

FP A

5.051

2<7>11

MEL26.02 (Modell 2025)

Akute Insulttherapie auf Schlaganfalleinheiten (stroke unit)

FP A

6.440

4<7.9>12

MEL26.02 (Modell 2024)

Akute Insulttherapie auf Schlaganfalleinheiten (stroke unit)

Fallpauschale A

* LDFP -> 5.051 TK -> 3.716 LK -> 1.335 BD-Zuschlag (Min) -> 265 Leistungszuschlag -> 1.335

* Belagsdaueruntergrenze -> 2 Belagsdauermittelwert -> 7 Belagsdauerobergrenze -> 11

MEL26.02 (Modell 2025)

Akute Insulttherapie auf Schlaganfalleinheiten (stroke unit)

Fallpauschale A

* Gesamtpunkte -> 6.440 Tageskomponente -> 5.037 Leistungskomponente -> 1.403 Leistungszuschlag -> 1.403

* Durchschnittliche Tageskomponente -> 638 LK (Filter-/Split-MEL) -> 1.403 LK (Nicht-Filter-MEL) -> 0

* Belagsdaueruntergrenze -> 4 Belagsdauermittelwert -> 7.9 Belagsdauerobergrenze -> 12

MEL27.01 (Modell 2024)

Hyperbare Oxygenation

FP A

10.152

17<17>17

MEL27.01 (Modell 2025)

Hyperbare Oxygenation

FP A

13.792

20<20>20

MEL27.01 (Modell 2024)

Hyperbare Oxygenation

Fallpauschale A

* LDFF -> 10.152 TK -> 7.685 LK -> 2.467 BD-Zuschlag (Min) -> 226 Leistungszuschlag -> 1.237

* Belagsdaueruntergrenze -> 17 Belagsdauermitelwert -> 17 Belagsdauerobergrenze -> 17

MEL27.01 (Modell 2025)

Hyperbare Oxygenation

Fallpauschale A

* Gesamtpunkte -> 13.792 Tageskomponente -> 9.716 Leistungskomponente -> 4.076 Leistungszuschlag -> 1.557

* Durchschnittliche Tageskomponente -> 486 LK (Filter-/Split-MEL) -> 2.641 LK (Nicht-Filter-MEL) -> 1.435

* Belagsdaueruntergrenze -> 20 Belagsdauermitelwert -> 20 Belagsdauerobergrenze -> 20

MEL29.01 (Modell 2024)

Extrakorporale/endoskopische Steinbehandlung

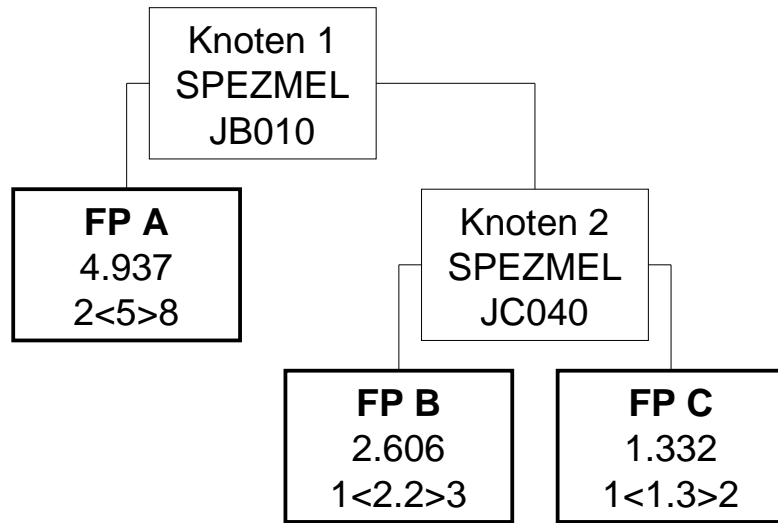

MEL29.01 (Modell 2025)

Extrakorporale/endoskopische Steinbehandlung

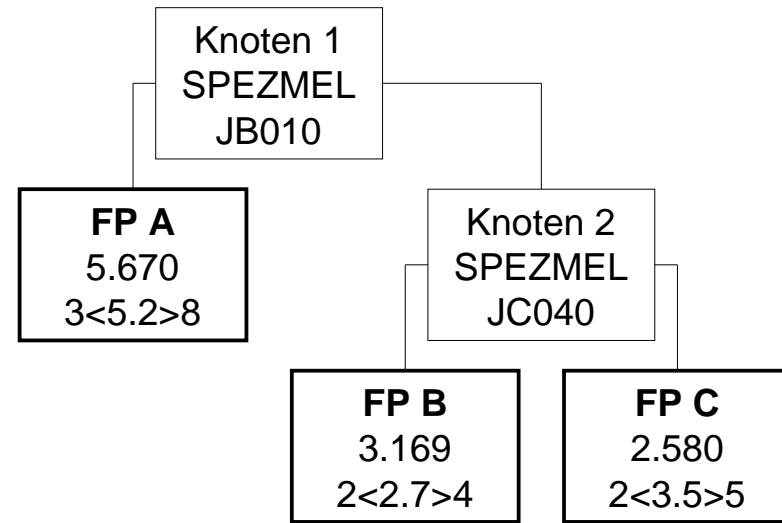

MEL29.01 (Modell 2024)

Extrakorporale/endoskopische Steinbehandlung

Knoten 1

* Splitmerkmal für Fallpauschale A -> Spezielle medizinische Einzelleistung

* Splitbedingung für Fallpauschale A -> JB010 Perkutane Nephrolitholapaxie (LE=je Sitzung)

Fallpauschale A

* LDFP -> 4.937 TK -> 3.061 LK -> 1.876 BD-Zuschlag (Min) -> 306 Leistungszuschlag -> 812

* Belagsdaueruntergrenze -> 2 Belagsdauermitelwert -> 5 Belagsdauerobergrenze -> 8

Knoten 2

* Splitmerkmal für Fallpauschale B -> Spezielle medizinische Einzelleistung

* Splitbedingung für Fallpauschale B -> JC040 Endoskopische Lithotripsie/Extraktion eines Uretersteines (LE=je Sitzung)

Fallpauschale B

* LDFP -> 2.606 TK -> 1.285 LK -> 1.321 BD-Zuschlag (Min) -> 292 Leistungszuschlag -> 464

* Belagsdaueruntergrenze -> 1 Belagsdauermitelwert -> 2.2 Belagsdauerobergrenze -> 3

Fallpauschale C

* LDFP -> 1.332 TK -> 765 LK -> 567 BD-Zuschlag (Min) -> 294 Leistungszuschlag -> 280

* Belagsdaueruntergrenze -> 1 Belagsdauermitelwert -> 1.3 Belagsdauerobergrenze -> 2

MEL29.01 (Modell 2025)

Extrakorporale/endoskopische Steinbehandlung

Knoten 1

* Splitmerkmal für Fallpauschale A -> Spezielle medizinische Einzelleistung

* Splitbedingung für Fallpauschale A -> JB010 Perkutane Nephrolitholapaxie (LE=je Sitzung)

Fallpauschale A

* Gesamtpunkte -> 5.670 Tageskomponente -> 3.152 Leistungskomponente -> 2.518 Leistungszuschlag -> 1.331

* Durchschnittliche Tageskomponente -> 606 LK (Filter-/Split-MEL) -> 2.151 LK (Nicht-Filter-MEL) -> 367

* Belagsdaueruntergrenze -> 3 Belagsdauermitelwert -> 5.2 Belagsdauerobergrenze -> 8

Knoten 2

* Splitmerkmal für Fallpauschale B -> Spezielle medizinische Einzelleistung

* Splitbedingung für Fallpauschale B -> JC040 Endoskopische Lithotripsie/Extraktion eines Uretersteines (LE=je Sitzung)

Fallpauschale B

* Gesamtpunkte -> 3.169 Tageskomponente -> 1.751 Leistungskomponente -> 1.418 Leistungszuschlag -> 745

* Durchschnittliche Tageskomponente -> 649 LK (Filter-/Split-MEL) -> 1.275 LK (Nicht-Filter-MEL) -> 143

* Belagsdaueruntergrenze -> 2 Belagsdauermitelwert -> 2.7 Belagsdauerobergrenze -> 4

Fallpauschale C

* Gesamtpunkte -> 2.580 Tageskomponente -> 1.865 Leistungskomponente -> 715 Leistungszuschlag -> 394

* Durchschnittliche Tageskomponente -> 533 LK (Filter-/Split-MEL) -> 593 LK (Nicht-Filter-MEL) -> 122

* Belagsdaueruntergrenze -> 2 Belagsdauermitelwert -> 3.5 Belagsdauerobergrenze -> 5

MEL29.02 (Modell 2024)

Therapeutische ERCP / endoskopische Prothesenimplantation

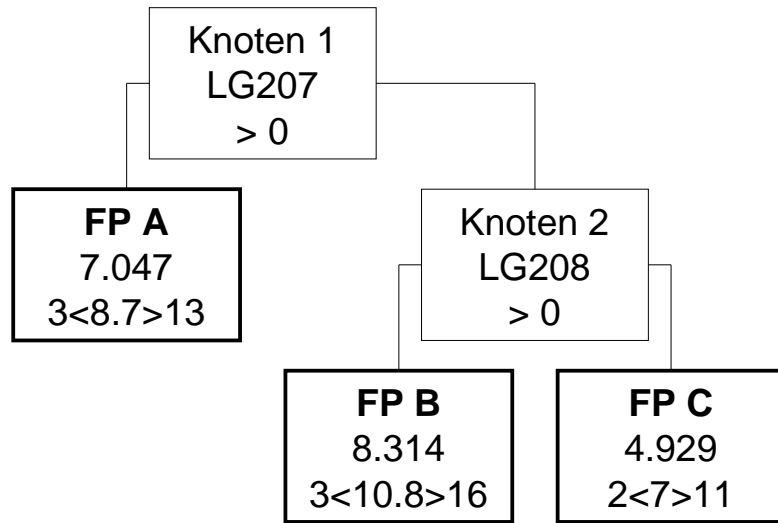

MEL29.02 (Modell 2025)

Therapeutische ERCP / endoskopische Prothesenimplantation

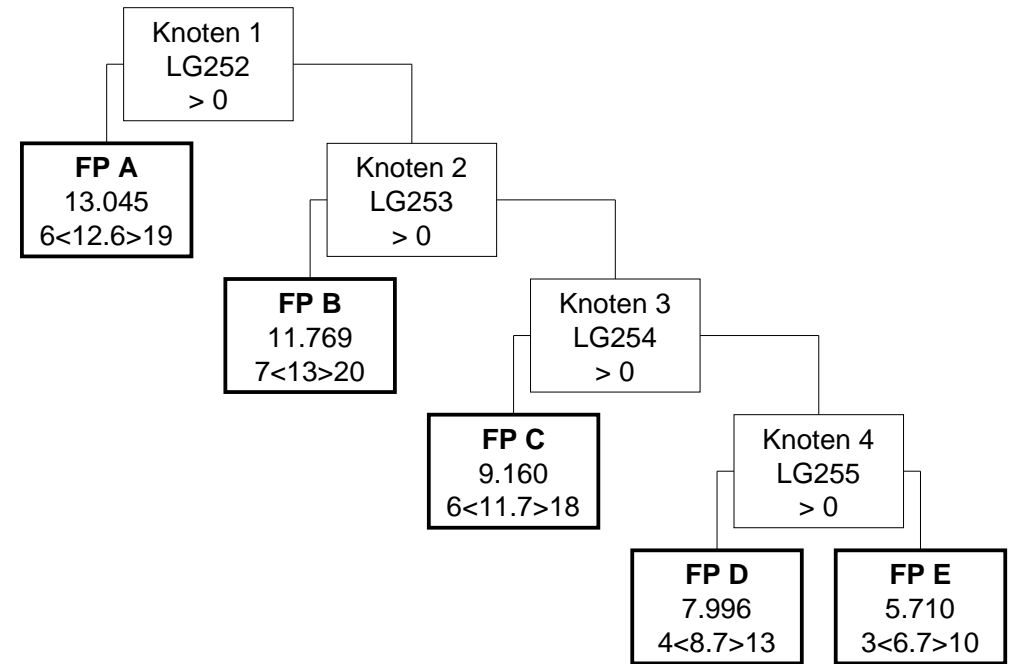

MEL29.02 (Modell 2024)

Therapeutische ERCP / endoskopische Prothesenimplantation

Knoten 1

* Splitmerkmal für Fallpauschale A -> Medizinische Einzelleistungen (MEL) aus der Gruppe LG207

* Splitbedingung für Fallpauschale A -> >0

Fallpauschale A

* LDFP -> 7.047 TK -> 4.122 LK -> 2.925 BD-Zuschlag (Min) -> 237 Leistungszuschlag -> 1.416

* Belagsdaueruntergrenze -> 3 Belagsdauermittelwert -> 8.7 Belagsdauerobergrenze -> 13

Knoten 2

* Splitmerkmal für Fallpauschale B -> Medizinische Einzelleistungen (MEL) aus der Gruppe LG208

* Splitbedingung für Fallpauschale B -> >0

Fallpauschale B

* LDFP -> 8.314 TK -> 5.570 LK -> 2.744 BD-Zuschlag (Min) -> 258 Leistungszuschlag -> 1.430

* Belagsdaueruntergrenze -> 3 Belagsdauermittelwert -> 10.8 Belagsdauerobergrenze -> 16

Fallpauschale C

* LDFP -> 4.929 TK -> 3.224 LK -> 1.705 BD-Zuschlag (Min) -> 230 Leistungszuschlag -> 458

* Belagsdaueruntergrenze -> 2 Belagsdauermittelwert -> 7 Belagsdauerobergrenze -> 11

MEL29.02 (Modell 2025)

Therapeutische ERCP / endoskopische Prothesenimplantation

Knoten 1

* Splitmerkmal für Fallpauschale A -> Medizinische Einzelleistungen (MEL) aus der Gruppe LG252

* Splitbedingung für Fallpauschale A -> >0

Fallpauschale A

* Gesamtpunkte -> 13.045 Tageskomponente -> 6.852 Leistungskomponente -> 6.193 Leistungszuschlag -> 3.256

* Durchschnittliche Tageskomponente -> 544 LK (Filter-/Split-MEL) -> 4.323 LK (Nicht-Filter-MEL) -> 1.870

* Belagsdaueruntergrenze -> 6 Belagsdauermittelwert -> 12.6 Belagsdauerobergrenze -> 19

Knoten 2

* Splitmerkmal für Fallpauschale B -> Medizinische Einzelleistungen (MEL) aus der Gruppe LG253

* Splitbedingung für Fallpauschale B -> >0

Fallpauschale B

* Gesamtpunkte -> 11.769 Tageskomponente -> 7.204 Leistungskomponente -> 4.565 Leistungszuschlag -> 2.761

* Durchschnittliche Tageskomponente -> 554 LK (Filter-/Split-MEL) -> 3.117 LK (Nicht-Filter-MEL) -> 1.448

* Belagsdaueruntergrenze -> 7 Belagsdauermittelwert -> 13 Belagsdauerobergrenze -> 20

Knoten 3

* Splitmerkmal für Fallpauschale C -> Medizinische Einzelleistungen (MEL) aus der Gruppe LG254

* Splitbedingung für Fallpauschale C -> >0

Fallpauschale C

* Gesamtpunkte -> 9.160 Tageskomponente -> 6.470 Leistungskomponente -> 2.690 Leistungszuschlag -> 1.451

* Durchschnittliche Tageskomponente -> 553 LK (Filter-/Split-MEL) -> 1.841 LK (Nicht-Filter-MEL) -> 849

* Belagsdaueruntergrenze -> 6 Belagsdauermittelwert -> 11.7 Belagsdauerobergrenze -> 18

Knoten 4

* Splitmerkmal für Fallpauschale D -> Medizinische Einzelleistungen (MEL) aus der Gruppe LG255

* Splitbedingung für Fallpauschale D -> >0

Fallpauschale D

* Gesamtpunkte -> 7.996 Tageskomponente -> 4.423 Leistungskomponente -> 3.573 Leistungszuschlag -> 1.565

* Durchschnittliche Tageskomponente -> 508 LK (Filter-/Split-MEL) -> 2.103 LK (Nicht-Filter-MEL) -> 1.470

* Belagsdaueruntergrenze -> 4 Belagsdauermittelwert -> 8.7 Belagsdauerobergrenze -> 13

Fallpauschale E

* Gesamtpunkte -> 5.710 Tageskomponente -> 3.433 Leistungskomponente -> 2.277 Leistungszuschlag -> 719

* Durchschnittliche Tageskomponente -> 512 LK (Filter-/Split-MEL) -> 965 LK (Nicht-Filter-MEL) -> 1.312

* Belagsdaueruntergrenze -> 3 Belagsdauermittelwert -> 6.7 Belagsdauerobergrenze -> 10

MEL30.01 (Modell 2024)

AIDS-Behandlung

FP A

16.967

21<21>21

MEL30.01 (Modell 2025)

AIDS-Behandlung

FP A

26.074

35<35>35

MEL30.01 (Modell 2024)

AIDS-Behandlung

Fallpauschale A

* LDFP -> 16.967 TK -> 16.916 LK -> 51 BD-Zuschlag (Min) -> 403 Leistungszuschlag -> 51

* Belagsdaueruntergrenze -> 21 Belagsdauermitelwert -> 21 Belagsdauerobergrenze -> 21

MEL30.01 (Modell 2025)

AIDS-Behandlung

Fallpauschale A

* Gesamtpunkte -> 26.074 Tageskomponente -> 25.975 Leistungskomponente -> 99 Leistungszuschlag -> 99

* Durchschnittliche Tageskomponente -> 742 LK (Filter-/Split-MEL) -> 99 LK (Nicht-Filter-MEL) -> 0

* Belagsdaueruntergrenze -> 35 Belagsdauermitelwert -> 35 Belagsdauerobergrenze -> 35

MEL32.01 (Modell 2024)

Behandlung in der PSO im Turnus (Erwachsene)

FP A

24.419

84<84>84

MEL32.01 (Modell 2025)

Behandlung in der PSO im Turnus (Erwachsene)

FP A

29.757

84<84>84

MEL32.01 (Modell 2024)

Behandlung in der PSO im Turnus (Erwachsene)

Fallpauschale A

* LDFP -> 24.419 TK -> 24.419 LK -> 0 BD-Zuschlag (Min) -> 145 Leistungszuschlag -> 0

* Belagsdaueruntergrenze -> 84 Belagsdauermittelwert -> 84 Belagsdauerobergrenze -> 84

MEL32.01 (Modell 2025)

Behandlung in der PSO im Turnus (Erwachsene)

Fallpauschale A

* Gesamtpunkte -> 29.757 Tageskomponente -> 29.757 Leistungskomponente -> 0 Leistungszuschlag -> 0

* Durchschnittliche Tageskomponente -> 354 LK (Filter-/Split-MEL) -> 0 LK (Nicht-Filter-MEL) -> 0

* Belagsdaueruntergrenze -> 84 Belagsdauermittelwert -> 84 Belagsdauerobergrenze -> 84

MEL32.03 (Modell 2024)

Behandlung in der PSO im Turnus (Kinder und Jugendliche)

FP A

35.364

84<84>84

MEL32.03 (Modell 2025)

Behandlung in der PSO im Turnus (Kinder und Jugendliche)

FP A

60.672

84<84>84

MEL32.03 (Modell 2024)

Behandlung in der PSO im Turnus (Kinder und Jugendliche)

Fallpauschale A

* LDFP -> 35.364 TK -> 35.364 LK -> 0 BD-Zuschlag (Min) -> 211 Leistungszuschlag -> 0

* Belagsdaueruntergrenze -> 84 Belagsdauermittelwert -> 84 Belagsdauerobergrenze -> 84

MEL32.03 (Modell 2025)

Behandlung in der PSO im Turnus (Kinder und Jugendliche)

Fallpauschale A

* Gesamtpunkte -> 60.672 Tageskomponente -> 60.672 Leistungskomponente -> 0 Leistungszuschlag -> 0

* Durchschnittliche Tageskomponente -> 722 LK (Filter-/Split-MEL) -> 0 LK (Nicht-Filter-MEL) -> 0

* Belagsdaueruntergrenze -> 84 Belagsdauermittelwert -> 84 Belagsdauerobergrenze -> 84
